

# Výročná správa

Obce Becherov za rok 2023

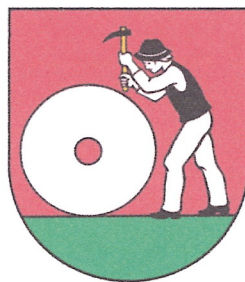

Jozef Gmitterko, starosta obce

Výročná správa Obce Becherov za rok 2023

**OBSAH****STRANA**

1. Základná charakteristika obce .....	3
2. Identifikačné údaje.....	3
3. Geografické údaje.....	3
4. Demografické údaje.....	3
5. História obce.....	5
6. Pamiatky v obci.....	6
7. Symboly obce.....	6
8. Služby v obci.....	6
9. Základné orgány obce.....	6
10. Informácie o účtovnej jednotke z účtovnej závierky za rok 2022.....	8
10.1. Rozpočet obce na rok 2022.....	8
10.2. Bilancia aktív a pasív k 31.12.2022 v celých €.....	9
10.3. Náklady a výnosy v hlavnej činnosti obce k 31. 12. 2022 v eurách .....	10
10.4. Výsledok rozpočtového hospodárenia v zmysle zákona č. 583/2004 Z.z. o rozpočtových pravidlách územnej samosprávy.....	11
11. Významné investičné akcie.....	13
12. Záver.....	13

## 1. Základná charakteristika obce Becherov

Obec Becherov je samostatný územný a správny celok Slovenskej republiky. Združuje osoby, ktoré majú na jej území trvalý pobyt. Obec je právnickou osobou, ktorá za podmienok ustanovených zákonom samostatne hospodári s vlastným majetkom a s vlastnými príjmami. Základnou úlohou obce pri výkone samosprávy je starostlivosť o všestranný rozvoj jej územia a potreby jej obyvateľov.

## 2. Identifikačné údaje

*Názov: Obec Becherov*

Adresa pre poštový styk: Obecný úrad Becherov, Becherov 135, 086 35 Becherov

IČO: 00321869

DIČ: 2020622945

Právna forma: právnická osoba – obec

Obec ako samostatný územný samosprávny a správny celok sa riadi zákonom Slovenskej národnej rady č. 369/1990 Zb. o obecnom zriadení v znení neskorších zmien a doplnkov a Ústavou Slovenskej republiky.

## 3. Geografické údaje

Obec sa nachádza v Prešovskom samosprávnom kraji, v okrese Bardejov, leží v severnej časti okresu na hranici s Poľskou republikou.

Celková rozloha katastra obce: 1909 ha

Nadmorská výška 426 m.n.m., Najvyšší vrch Javorina 881 m.n.m.

## 4. Demografické údaje

*Počet obyvateľov k 31.12.2022: 275 – trvalý pobyt*

Z toho žien : 138

Mužov: 137

Deti a mládež do 18 rokov: 42

*Priemerný vek: 42,90 roka*

*Národnostné zloženie občanov – podľa SODB 2021:*

národnosť slovenská: 56,43 %

národnosť rusínska: 32,86 %

národnosť rómska: 4,64 %

národnosť ukrajinská: 3,57 %



národnosť poľská: 0,71 %

nezistená: 1,79 %

Graf prehľadu so stavom k 13.04.2022 – trvalý pobyt a prechodný pobyt :

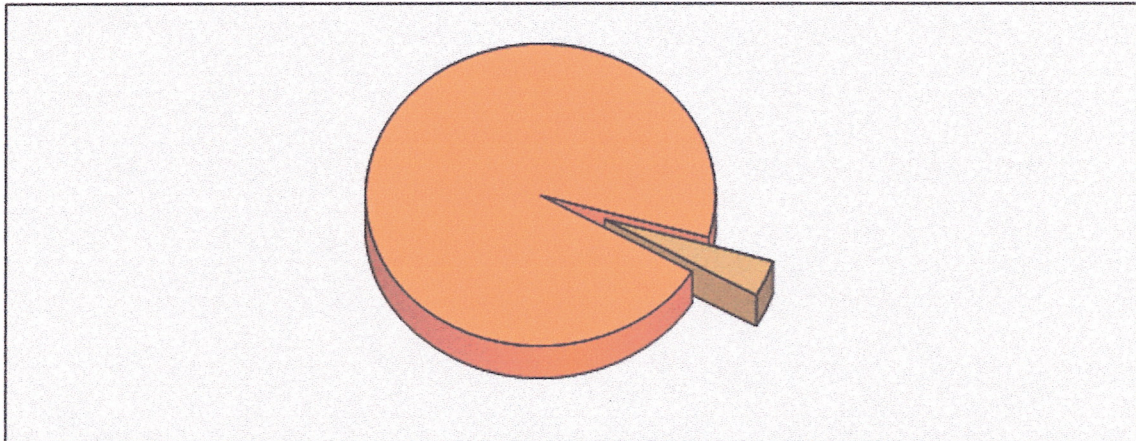

Prehľad o pobyte

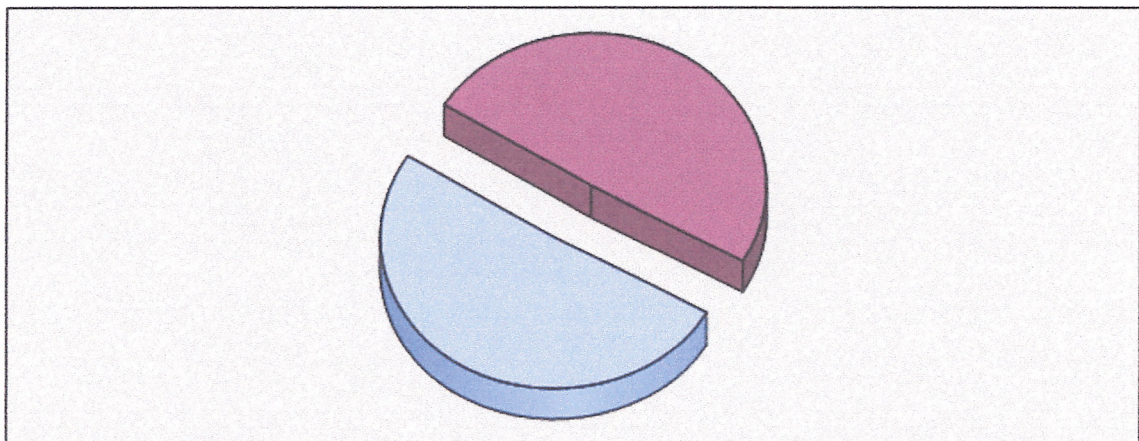

	Trvalý pobyt: 275
	Prechodný pobyt: 11

Prehľad o mužoch a ženách



	Muži: 145
	Ženy: 141

Prehľad o rómoch z počtu obyvateľov

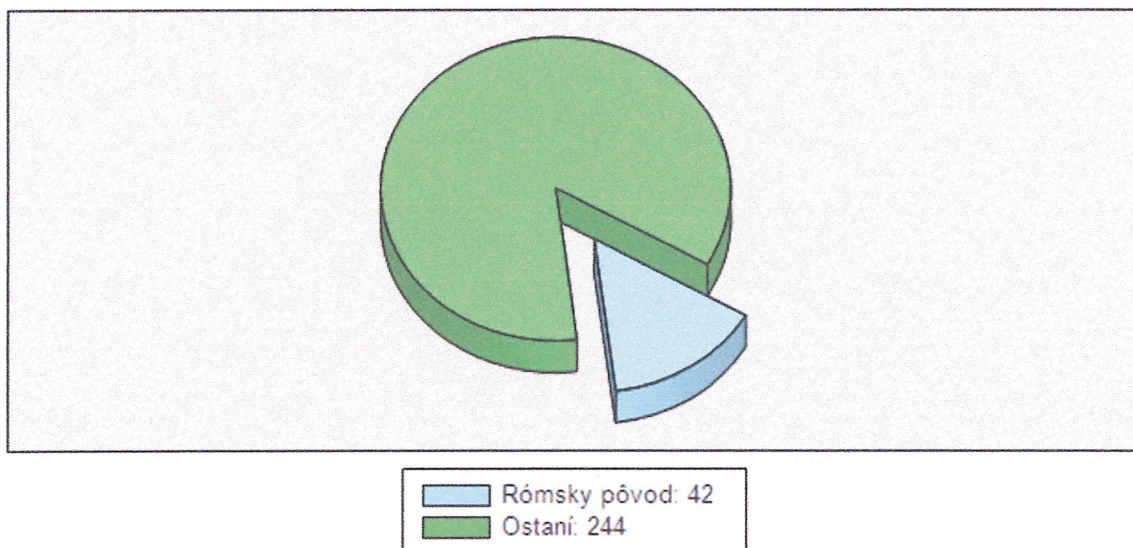

Prehľad o rodinnom stave obyvateľov

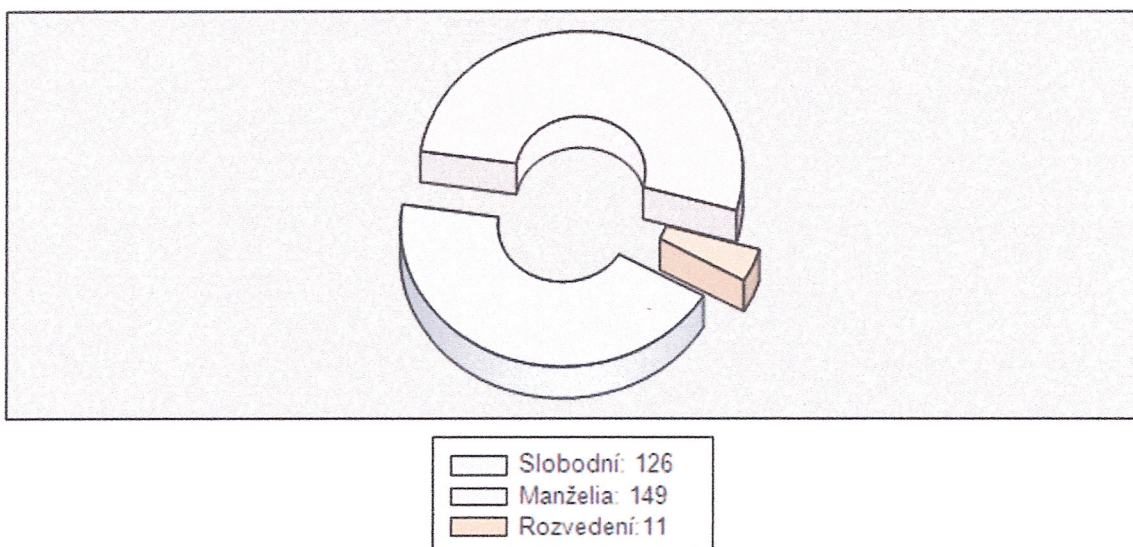

## 5. História obce

Obec sa prvýkrát spomína roku 1414 pod názvom **Kewberher**, keď kráľ Žigmund potvrdil barónom Cudarovcom vlastníctvo panstva Makovica, na území ktorého je obec. Je zrejme, že obec existovala už pred rokom 1414, ba aj pred rokom 1241. Pravdepodobne ju vybudovali **rolnícke prípadne valašské domácnosti** na čele so šoltýsmi. Jednou z možností, je aj založenie dediny nemeckými prisťahovalcami, o čom svedčia nemecké názvy obce. Až do zrušenia poddanstva(1848) prináležal Becherov **Makovickému hradnému panstvu**. Zo súpisu makovického panstva z roku 1492 vyplýva, že po Uhorsko - Poľskej vojne bolo z počtu 18 usadlostí iba 7 obývaných. Zostávajúcich 11 zostalo opustených. V tomto období bola v obci drevená kaplnka s cintorínom. V urbáre makovického panstva z roku 1618, ale aj v ďalších(1631, 1636 - 1640) sa obec uvádza ako "orosz" (ruská, rusínska). **V písomnostiach z**

15.-20. storočia sa názov našej obce sa vyskytuje v týchto tvaroch: Kewberher(1414), Byharo(1492), Bicharo(1618), Bicharowa (1631), Bicharo(1636), Bekhero(1683), Bicsaró(1685), Beheró(1895), Biharó(1907), Becharow a iné. V Štátnom archíve v Prešove sú uložené matriky obce od roku 1785 do roku 1864.

## 6. Pamiatky v obci

V obci sa nachádza Chrám Narodenia Presvätej Bohorodičky z roku 1847, ktorý je Národnou kultúrnou pamiatkou. Odkaz na históriu chrámu: <https://www.obecbecherov.sk/-cirkev>

Taktiež Vojnový cintorín z prvej svetovej vojny, ktorý je taktiež Národnou kultúrnou pamiatkou. Odkaz na históriu cintorína: <https://www.obecbecherov.sk/-nasa-obec>

## 7. Symboly obce

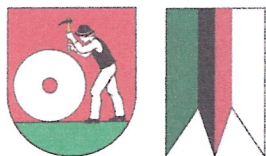

Erb, vlajka, pečať.

## 8. Služby v obci poskytujú

Obecný úrad - Zmluvný výdaj oznámených zásielok - Slovenská pošta  
Potraviny

## 9. Základné orgány obce

- Obecné zastupiteľstvo
- Starosta obce

Obecné zastupiteľstvo obce Becherov : zastupiteľský zbor z 5 poslancov zvolených v priamych voľbách, ktoré sa konali dňa 29. októbra 2022 na obdobie 4 rokov.

### ***Za poslancov boli zvolení:***

1. Ing. Júlia Bogdanová
2. Jozef\_Dinis
3. Mgr. Marianna Felegiová
4. Marián Grivna
5. Ing. Vladimír Choma

***Za starostu obce bol zvolený Jozef Gmiterko.***

Obecné zastupiteľstvo, ktoré vzniklo z volieb konaných dňa 29. októbra 2022 sa stretávalo na zasadnutiach obecného zastupiteľstva, ktoré sa konali:

- 16.01.2023
- 14.02.2023
- 22.02.2023
- 25.05.2023
- 25.06.2023
- 17.08.2023
- 01.12.2023
- 16.12.2023

### ***Hlavný kontrolór obce:***

Na základe uznesenia OZ č.24/2022/a/12 zo dňa 27.10.2022 sa vyhlásila voľba hlavného kontrolóra obce na 30. decembra 2022. Vyhlásenie voľby bolo uverejnené na internetovej stránke a vyvesené na mieste obvyklom na úradnej tabuli pred obecným úradom. Kandidáti sa mohli o miesto kontrolóra uchádzať s požadovanými dokladmi najneskôr 14 dní pred dňom konania volieb, t.j. do 16. decembra 2022.

Obec zaevidovala len jednu prihlášku od Ing. Renáty Kurucovej zo Zborova, ktorá túto funkciu vykonávala aj v predchádzajúcom volebnom období. Ing. Renáta Kurucová bola zvolená do funkcie hlavného kontrolóra obce dňa 30.12.2022 uznesením č. 3/2022/a/4 na obdobie 6 rokov. Pracovná zmluva bola podpísaná s účinnosťou od 01.01.2023.

Na základe zákona 369/1990 Zb. o obecnom zriadení, § 30, ods. 1 sa voľby hlavného kontrolóra v roku 2021 neuskutočnili.

### ***Obecný úrad:***

Je výkonným orgánom obecného zastupiteľstva a starostu obce, zabezpečuje organizačné a administratívne práce. Prácu obecného úradu organizuje starosta úradu.

### ***Komisie obecného zastupiteľstva v Becherove***

**Schválené dňa: 25.11.2022, uznesením č. 1/2022/a/5**

- komisia pre verejný poriadok
- komisia pre sociálne veci, kultúru, šport a rodinu
- komisia pre ochranu životného prostredia
- komisia pre výstavbu a aktivačné práce
- komisia na ochranu verejného záujmu pri výkone funkcie verejných funkcionárov

V každej komisii je predsedom komisie poslanec OZ, členovia sú z obyvateľov obce, len v komisii na ochranu verejného záujmu pri výkone funkcie verejných funkcionárov sú členovia poslanci, čo je určené zákonom.

## **Spoločná úradovňa obcí okresu Bardejov**

14. decembra 2022 sa uskutočnilo volebné Valné zhromaždenie obcí združených v Spoločnej úradovni obcí okresu Bardejov na ktorom sa uznesením č. 18/2022 zvolila za štatutársku obec SÚO okresu Bardejov obec Becherov – starosta Jozef Gmíterko. Uznesením č. 19/2022 sa schválila delimitácia Spoločného obecného úradu z obce Richvald na obec Becherov ku dňu 01.01.2023 v týchto kompetenciách:

- prenesený výkon štátnej správy na úseku územného plánovania a stavebného poriadku
- prenesený výkon štátnej správy na úseku životného prostredia
- originálnych kompetencií na úseku účtovníctva
- originálnych kompetencií na úseku personalistiky a miezd

### **10. Informácie o účtovnej jednotke z účtovnej závierky za rok 2023**

Obec financuje svoje potreby predovšetkým z vlastných príjmov, zo štátnych dotácií ako aj z ďalších zdrojov (eurofondy).

#### **10.1. Rozpočet obce na rok 2023**

Základným nástrojom finančného hospodárenia obce bol rozpočet na rok 2023. Obec v roku 2023 zostavila rozpočet podľa ustanovenia § 10 od. 7 /zákona č. 583/2004 Z.z. o rozpočtových pravidlách územnej samosprávy a o zmene a doplnení niektorých zákonov v znení neskorších predpisov.

Rozpočet obce na rok 2023 bol zostavený ako prebytkový v celkovej sume:

príjmy = 451 920 €

výdavky = 44 217 €

Hospodárenie obce sa riadilo podľa schváleného rozpočtu na rok 2023.

Rozpočet obce bol schválený obecným zastupiteľstvom dňa 30.12.2022 uznesením č. 13/2022.

Bol upravovaný trikrát:

- prvá zmena podľa § 14 právomoci SO k 31.3.2023
- druhá zmena podľa § 14 právomoci SO k 30.9.2023
- tretia zmena uznesením č. 11/2023 k 16.12.2023.

Po poslednej zmene bol rozpočet nasledovný:

#### **Upravený rozpočet obce k 31.12.2023**

<b>Príjmy celkom</b>	<b>630 883</b>
<b>Výdavky celkom</b>	<b>551 606</b>
<b>Hospodárenie obce</b>	<b>79 277</b>

Z toho:

Bežné príjmy	497 871
Bežné výdavky	411 329
<b>Výsledok hospodárenia</b>	<b>86 542</b>

Kapitálové príjmy	80 786
Kapitálové výdavky	140 277
<b>Výsledok hospodárenia</b>	<b>- 59 491</b>

Príjmové finančné operácie	52 226
Výdavkové finančné operácie	0
<b>Výsledok hospodárenia</b>	<b>52 226</b>

## 10.2. Bilancia aktív a pasív k 31.12.2023 v celých €

### 11. A K T Í V A

Názov	ZS k 31.12.2023 v EUR	KZ k 31.12.2022 v EUR
<b>Majetok spolu</b>	1 922 360,46	1 789 313,42
<b>Neobežný majetok spolu</b>	1 778 261,45	1 676 625,03
z toho :		
Dlhodobý nehmotný majetok	9 000,00	0
Dlhodobý hmotný majetok	1 720 472,15	1 627 835,73
Dlhodobý finančný majetok	48 789,30	48 789,30
<b>Obežný majetok spolu</b>	143 267,84	112 451,18
z toho :		
Zásoby	1 533,50	581,50
Zúčtovanie medzi subjektami VS	0	0
Dlhodobé pohľadávky	0	0
Krátkodobé pohľadávky	3 070,79	1 706,28
Finančné účty	138 663,55	110 163,40
Poskytnuté návratné fin. výpomoci dlh.	0	0
Poskytnuté návratné fin. výpomoci krát.	0	0
<b>Časové rozlíšenie</b>	831,17	237,21

## PASÍVA

Názov	ZS k 31.12.2023 v EUR	KZ k 31.12.2022 EUR
<b>Vlastné imanie a záväzky spolu</b>	1 922 360,46	1 789 313,42
<b>Vlastné imanie</b>	706 242,70	647 638,09
z toho :		
Oceňovacie rozdiely	0	0
Fondy	0	0
Výsledok hospodárenia	706 242,70	647 638,09
<b>Záväzky</b>	33 897,75	8 426,83
z toho :		
Rezervy	1 000	800
Zúčtovanie medzi subjektami VS	0	674,57
Dlhodobé záväzky	3 507,13	1 588,42
Krátkodobé záväzky	29 390,62	5 363,84
Bankové úvery a výpomoci	0	0
<b>Časové rozlíšenie</b>	1 182 220,01	1 133 248,50

### 11.1. Náklady a výnosy v hlavnej činnosti obce k 31. 12. 2022 v eurách

Informácie z výkazu ziskov a strát Úč. ROPO SFOV 2-01

Číslo účtu	Náklady v €
50	35 499,36
51	66 651,17
52	324 541,23
53	729,63
54	1 998,48
55	53 818,05
56	562,61
58	1 705,68
<b>Celkom</b>	<b>485 506,21</b>

Číslo účtu	Výnosy v €
60	6 947,50
63	125 392,18
64	287 641,38

65	800,00
66	0,00
69	123 329,76
<b>Celkom</b>	<b>544 110,82</b>

Účtovný výsledok hospodárenia za účtovné obdobie roku 2023

Výsledok hospodárenia pred zdanením 58 604,61 €

Výsledok hospodárenia po zdanení 58 604,61 €

11.2. Výsledok rozpočtového hospodárenia v zmysle zákona č. 583/2004 Z.z.

o rozpočtových pravidlách územnej samosprávy

**Skutočné príjmy a výdavky v roku 2023:**

Bežné príjmy: 497 871,68 €

Kapitálové príjmy: 80 786,02 €

Finančné operácie: 52 225,78 €

**Príjmy spolu : 630 883,48 €**

Bežné výdavky: 411 297,28 €

Kapitálové výdavky: 140 277,23 €

Finančné výdavkové operácie: 0 €

**Výdavky spolu: 551 574,51 €**

Hospodárenie obce	Skutočnosť k 31.12.2023 v EUR
Bežné príjmy spolu	497 871,68
Bežné výdavky spolu	411 297,28
<b>Bežný rozpočet</b>	<b>+ 86 574,40</b>
Kapitálové príjmy spolu	80 786,02
Kapitálové výdavky spolu	140 277,23
<b>Kapitálový rozpočet</b>	<b>- 59 491,21</b>
<b>Prebytok/schodok bežného a kapitálového rozpočtu</b>	<b>+ 27 083,19</b>
<i>Vylúčenie z prebytku /prostriedky SUO/</i>	-47 160,77
<b>Upravený prebytok/schodok bežného a kapitálového rozpočtu</b>	<b>- 20 077,58</b>
Príjmy z finančných operácií	52 225,78
Výdavky z finančných operácií	0,00
<b>Rozdiel finančných operácií</b>	<b>+52 225,78</b>
<b>PRÍJMY SPOLU</b>	<b>630 883,48</b>
<b>VÝDAVKY SPOLU</b>	<b>551 574,51</b>

Hospodárenie obce	+ 79 308,97
Vylúčenie z prebytku /prostriedky SUO/	- 47 160,77
Upravené hospodárenie obce	+32 148,20

Obec pre účely zistenia výsledku hospodárenia vyčíslila osobitne bežný rozpočet a kapitálový rozpočet. Pre výpočet schodku alebo prebytku rozpočtu sa nepoužili /vylúčili/ finančné operácie a rovnako aj nevyčerpané účelové prostriedky zo štátneho rozpočtu.

**Prebytok bežného rozpočtu predstavuje + 86 574,40 EUR. Schodok kapitálového rozpočtu predstavuje - 59 491,21 EUR.** Z toho vyplýva, že obec dosiahla prebytok bežného a kapitálového rozpočtu vo výške + 27 083,19 EUR pričom finančné operácie podľa ustanovenia § 10 ods. 3 písm. a) a b) zákona č. 583/2004 Z. z. o rozpočtových pravidlách územnej samosprávy a o zmene a doplnení niektorých zákonov v znení neskorších predpisov nie sú súčasťou príjmov a výdavkov obce.

V zmysle ustanovenia § 16 odsek 6 zákona č.583/2004 Z. z. o rozpočtových pravidlách územnej samosprávy a o zmene a doplnení niektorých zákonov v znení neskorších predpisov sa na účely tvorby peňažných fondov pri usporiadaní prebytku rozpočtu obce podľa § 10 ods. 3 písm. a) a b) citovaného zákona, z tohto **prebytku vylučujú :**

- nevyčerpané prostriedky SUO účelovo určené na **bežné výdavky** poskytnuté v predchádzajúcom rozpočtovom roku v sume 47 160,77 EUR.

Obec Becherov je vlastníkom akcií vo Východoslovenskej vodárenskej spoločnosti vo výške 1 470 ks akcií v menovitej hodnote jednej akcie 33,1900 €.

Obec nemá rozpočtovú organizáciu s právnou subjektivitou .

Finančné usporiadanie Obce Becherov voči štátnemu rozpočtu:

Poskytovateľ	Účelové určenie grantu, transferu uviesť : školstvo, matrika, .... - bežné výdavky - kapitálové výdavky	Suma poskytnutých finančných prostriedkov	Suma skutočne použitých finančných prostriedkov	Rozdiel (stĺ.3 - stĺ.4 )
- 1 -	- 2 -	- 3 -	- 4 -	- 5 -
MH SR	Energia	493,62	493,62	0
MIRRI	Migrácia	13 000,00	13 000,00	0
MV SR	Voľby	1 736,92	1 736,92	0
MV SR	Regob	110,07	110,07	0
MV SR	Vojnové hroby	15 508,63	15 508,63	0
MF SR	Inflácia	5 375,88	5 375,88	0
MŽP SR	ŽP	4 664,49	4 664,49	0
Úrad pre ÚPO	Územný plán obce	7 200,00	7 200,00	0
MDaV SR	Stavebný úrad	51 876,93	51 876,93	0

MAS	Autobusová zastávka	24 626,02	24 626,02	0
Environfond	Triedenie odpadu	495,61	495,61	0
Fond na podporu kultúry	Kultúra	1 000,00	1 000,00	0
PSK	Športové centrum	29 900,00	29 900,00	0
DPO	Hasiči	1 400,00	1 400,00	0

## 12. Významné investičné akcie

**Medzi významné položky kapitálového rozpočtu patrí:**

**a) územný plán obce**

Z rozpočtovaných 9 000,- EUR bolo skutočne vyčerpané k 31.12.2023 v sume 9 000,- EUR, čo predstavuje 100 % čerpanie

**b) rekonštrukcia školy na športové účely – Športové centrum Becherov**

Z rozpočtovaných 18 599,- EUR bolo skutočne vyčerpané k 31.12.2023 v sume 18 598,58 EUR, čo predstavuje 100 % čerpanie

**c) rekonštrukcia KSB**

Z rozpočtovaných 9 371,- EUR bolo skutočne vyčerpané k 31.12.2023 v sume 9 371,16 EUR, čo predstavuje 100 % čerpanie

**d) výstavba vodovodu – Verejný vodovod Becherov – obytný súbor Hrabník**

Z rozpočtovaných 2 126,- EUR bolo skutočne vyčerpané k 31.12.2023 v sume 2 126,19 EUR, čo predstavuje 100 % čerpanie

**e) obytný súbor Hrabník – IBV – BECHEROV – prístupová cesta**

Z rozpočtovaných 24 979,42,- EUR bolo skutočne vyčerpané k 31.12.2023 v sume 24 979,66 EUR, čo predstavuje 100 % čerpanie

**f) rekonštrukcia autobusovej zastávky**

Z rozpočtovaných 27 814,- EUR bolo skutočne vyčerpané k 31.12.2023 v sume 27 813,94 EUR, čo predstavuje 100 % čerpanie

**g) rekonštrukcia MK**

Z rozpočtovaných 3 440,- EUR bolo skutočne vyčerpané k 31.12.2023 v sume 3 440,- EUR, čo predstavuje 100 % čerpanie

**h) výstavba altánku s náučnými tabuľami na Švablivke**

Z rozpočtovaných 16 650,- EUR bolo skutočne vyčerpané k 31.12.2023 v sume 16 650,06 EUR, čo predstavuje 100 % čerpanie

**i) výstavba multifunkčného ihriska**

Z rozpočtovaných 2 990,- EUR bolo skutočne vyčerpané k 31.12.2023 v sume 2 990,- EUR, čo predstavuje 100 % čerpanie

**j) výstavba cyklistickej infraštruktúry**

Z rozpočtovaných 1 020,- EUR bolo skutočne vyčerpané k 31.12.2023 v sume 1 020,- EUR, čo predstavuje 100 % čerpanie

**k) rekonštrukcia a modernizácia rozhlasu**

Z rozpočtovaných 5 527,- EUR bolo skutočne vyčerpané k 31.12.2023 v sume 5 527,- EUR, čo predstavuje 100 % čerpanie

**l) oplotenie vojenského cintorína z I. svetovej vojny**

Z rozpočtovaných 18 761,- EUR bolo skutočne vyčerpané k 31.12.2023 v sume 18 760,64 EUR, čo predstavuje 100 % čerpanie.

### 13. Záver

V budúcom období bude obec i naďalej zabezpečovať plnenie úloh v zmysle zákona SNR č. 369/1990 Zb. o obecnom zriadení.

Táto výročná správa sa vyhotovuje za účtovné obdobie od 1.1.2023 do 31.12.2023. Účtovná závierka bola odovzdaná metodikovi pre účtovníctvo na Daňovom úrade v Bardejove v písomnej aj elektronickej forme v zákonom stanovenom termíne.

Po ukončení účtovného obdobia nenastali žiadne udalosti osobitného významu, ktoré by bolo potrebné uviesť v tejto výročnej správe.

V Becherove dňa 17.05.2024

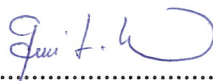

  
.....  
Jozef Gmiterko  
starosta obce

Schválené OZ dňa 03.06.2024 uznesením č. 14/2024.