

**COOP Jednota Čadca, spotrebné družstvo**

***JEDNOTA***

**V Ý R O Č N Á   S P R Á V A**  
**Z A R O K   2 0 2 4**

**APRÍL 2025**

<b>O b s a h :</b>	<b>strana :</b>
Prihovor predsedu predstavenstva	1-2
Z histórie družstevníctva na Slovensku, z histórie COOP Jednoty Čadca, s.d.,	3-5
Predstavenie spoločnosti, analýza stavu a prognózy	6-11
Etický kódex systému COOP Jednota	12
Zoznam členov orgánov COOP Jednoty Čadca, s.d.	13
Organizačná štruktúra (1), (2)	14-15
Stav a pohyb členov k 31.12.2024	16
Informácie o účtovnej jednotke, grafy	17-30
Prehľad TOP 50 dodávateľov za rok 2024	31
Informácie o stredisku prenájom nebytových priestorov v roku 2024	32-33
Realizácia modernizácií a rekonštrukcií predajní, investície za rok 2024	34-36
Zoznam prevádzkových jednotiek	37-46
Účtovná závierka k 31.12.2024	47-58
Poznámky k účtovnej závierke k 31.12.2024, Prehľad peňažných tokov	59-80
Pozvánka na Zhromaždenie delegátov	81
Správa nezávislého audítora	

## Príhovor

Vážení členovia, dámy a páni.

V týchto dňoch uzatvárame hospodársky rok 2024 v COOP Jednota Čadca, s.d.. Na jeho začiatku sme očakávali, že z pohľadu vývoja potravinovej inflácie bude rozhodne stabilnejší, veď táto dosahovala v predošlom období dvojciferné hodnoty. To sa potvrdilo, a preto sme sa viac mohli koncentrovať na napĺňanie svojej obchodnej stratégie a plniť rozvojové zámery družstva.

Na druhej strane hospodársky a spoločenský život bol aj v tomto období poznamenaný svetovými – globálnymi problémami, najmä vojnou na Ukrajine, ale aj ďalšími turbulenciami. Tiež vnútorný trh Slovenska sa konkurenčne značne zdynamizoval a zvýšil nároky na úroveň nášho riadenia obchodných procesov.

Napriek všetkým okolnostiam, ktoré na našu činnosť vplývali, môžem konštatovať, že rok 2024 bol pre nás úspešný a vynaložené úsilie celého kolektívu pracovníkov COOP Jednota Čadca, s.d. na splnenie podnikateľského zámeru bolo efektívne.

Družstvo je po skončení hodnoteného roku znova výkonovo väčšie, majetkovo bohatšie a ekonomicky stabilné. Zároveň sa opätovne prepracúva do polohy tretieho družstva v dosahovaní objemu MOO v rámci COOP Jednot na Slovensku. Jednoducho nachádzame sa v lepšej kondícii a potvrdili sme status významného hráča na trhu potravín na Slovensku. Vážim si skutočnosť, že sme dosiahli dynamický rast MOO, čo potvrdzuje našu významnú pozíciu v regióne Kysúc.

Z rozvojového hľadiska sme boli aktívni, svoj podnikateľský priestor stále rozširujeme, veď podnikáme v ôsmich okresoch a kultivujeme a rozvíjame svoju maloobchodnú sieť vo všetkých regiónoch. Naša koncepcia v oblasti jej skvalitňovania v prospech prémiovejších formátov predajní bola úspešne napĺňaná, čo som mimoriadne rád, veď zo 132 PJ sme ich optimalizáciou dosiahli, že polovica prevádzok je typu Supermarket.

V obchodnej politike sme sa riadili princípmi slovenskosti, regionálnosti, tradičnosti a blízkosti. Zákazníci tento prístup akceptovali a vracali sa do našich obchodov.

Súčasťou nášho snaženia o efektívnosť a konkurencieschopnosť bola snaha o optimalizáciu logistických procesov, pričom rozšírenie distribúcie o mäsové výrobky cez LC HH potvrdilo opodstatnenosť tohto kroku.

Samozrejme, že všetky naše zámery naplňajú naši pracovníci, preto rozvoju ľudských zdrojov, personalistike a ekonomike práce venujeme mimoriadnu pozornosť, patria k významným činiteľom činností nášho družstva.

Oblasť celoživotného vzdelávania je prioritou a domnievam sa, že vedie k zvyšovaniu profesionality našich 1006 pracovníkov. Podporovať tento pozitívny vývoj cez hmotnú zainteresovanosť je nevyhnutné, o čom svedčí aj rast priemernej mzdy v družstve.

Vo všeobecnosti možno konštatovať, že sa prejavili pozitívne trendy v kvalite práce, to znamená, že rástla produktivita práce, došlo k zníženiu zadlženosti a pracovali sme celý rok v ziskovej pozícii. Trvale bola udržateľná ekonomická stabilita. Samozrejme, nezabudli sme ani na spoločenskú zodpovednosť, keď sme prispeli prostredníctvom Nadácie COOP Jednota čiastkou 12 000,- € na prístrojové vybavenie miestnej - Kysuckej nemocnice.

Tieto výsledky sú pozitívnym základom aj pre rok 2025. Treba však spomenúť, že očakávame náročnejšiu situáciu. Pripravený konsolidačný balíček zasiahne naše družstvo najmä v oblasti zvýšených nákladov v podobe transakčnej dane, dani zo zisku, taktiež z hľadiska výnosov sa očakáva spomalenie rastu MOO.

Príchodom reťazca Biedronka na slovenský trh očakávame veľké zostrenie konkurencie na trhu s potravinami. Chcem však všetkých ubezpečiť, že máme profesionálnych, odhodlaných pracovníkov a sme pripravení týmto okolnostiam úspešne čeliť. Tak ako sme to veľakrát dokázali v našej 72-ročnej histórii.

Dôležité je udržať rastové trendy, sústrediť pozornosť na spokojnosť zákazníkov prostredníctvom vysokej úrovne svojich poskytovaných služieb. Očakáva sa, že kolektív pracovníkov tak ako v roku 2024 zvládne nastolené výzvy aj v roku nasledovnom.

Dovoľte mi poďakovať za ich úsilie a prácu pri naplňaní našej koncepcie rozvoja a za dosiahnuté výsledky a zároveň im poželat' veľa tvorivosti a elánu v ďalšom období. Ďakujem členom a funkcionárom družstva za priazeň a podporu, obchodným partnerom za spoluprácu a našim zákazníkom za dôveru a návštevu našich prevádzkových jednotiek.

**Ing. Miroslav Janík**  
**predseda predstavenstva**

## **Z histórie družstevníctva na Slovensku, z histórie COOP Jednoty Čadca, spotrebné družstvo**

Družstevníctvo sa zrodilo v prvej polovici 19. storočia ako reakcia malých individuálnych výrobcov na zhoršené ekonomické a sociálne podmienky doby. „Otcom“ družstevníctva sa zvykne nazývať anglický utopický mysliteľ Robert Owen, ktorý v duchu svojich predstáv o spravodlivejšej spoločnosti zakladal a propagoval v Anglicku v druhom a treťom desaťročí 19. storočia výrobné a spotrebné družstvá.

Prvé družstvo bolo založené 24.10.1844 v stredoanglickom meste Rochdale. Úspešný rozvoj rochdalského družstva a jeho nasledovníkov pôsobil ako príťažlivý príklad pre zrod družstevníctva aj v ostatných krajinách. Tento proces sa vyvíjal predovšetkým tam, kde industrializácia a nástup kapitalizmu zasiahli všetky oblasti sociálneho života a podstatne zmenili podobu výroby. Logicky preto postupoval od západu Európy smerom na jej východ.

Výnimku z tohto vývojového trendu tvorilo práve Slovensko. Jurkovičovo družstvo v Sobotišti vzniklo totiž na základe podobných princípov tri mesiace po rochdalskom, ale pritom úplne nezávisle od neho. Stalo sa prvým úverným družstvom na svete. Ide o nie zriedkavý historický jav, keď takmer súčasne, bez akýchkoľvek informácií jedného o druhom, vzniká v rôznych častiach sveta rovnaký historický fenomén.

Významným medzníkom v histórii spotrebného družstevníctva na Kysuciach bolo založenie prvého spotrebného družstva v roku 1905, ktorým bol Potravný spolok v Ochodnici. Spolok sa stal členom zväzu uhorských potravných spolkov „Hangya“, ktorý bol v tom čase centrálnou celouhorskou družstevnou organizáciou. Rok po založení prvého spolku v roku 1906 na opačnej strane Kysúc vo Vysokej nad Kysucou vznikol „Potravný spolok Vysocký“. V roku 1911 vzniká potravný spolok v Zborove nad Bystricou, v roku 1912 v obci Makov, v roku 1919 v Kysuckom Lieskovci a Krásne nad Kysucou.

V roku 1921 sa zriaďuje „Potravný spolok organizovaného robotníctva pre Žilinu a okolie“ a od roku 1922 premenovaný na Budúcnosť, ktorý má predajne a súčasne členské základne v Čadci, Rakovej, Staškove, Turzovke. Do roku 1948 boli založené spotrebné družstvá vo všetkých väčších obciach na Kysuciach.

V roku 1951 preberá Budúcnosť všetky existujúce potravné spolky na Kysuciach. V júli 1952 prijalo predstavenstvo ÚRD zásadné rozhodnutie, podľa ktorého mali spotrebné družstvá ukončiť činnosť v mestách a v priemyselných centrách a celú činnosť mali výlučne zamerať na dediny. V súlade s týmto opatrením sa uskutočnila dôsledná delimitácia medzi štátnym a družstevným obchodom a družstvá odovzdali štátnemu obchodu všetky prevádzkové jednotky, ktoré sa nachádzali v mestách.

V roku 1953 dochádza k ďalšej organizačnej prestavbe spotrebných družstiev. Na územnom princípe a podľa politických okresov vznikli delimitáciou Budúcnosti nové Okresné spotrebné družstvá v Čadci a Kysuckom Novom Meste. V súlade s územnou reorganizáciou k 30.6.1960 dochádza k zlúčeniu dovtedajších samostatných družstiev Jednoty LSD Kysucké Nové Mesto a Jednoty LSD Čadca v jeden celok Jednota ľudové spotrebné družstvo Čadca, ktoré v tejto forme existuje do dnešných dní.

V období budovania socializmu sa spotrebné družstevníctvo rozvíjalo na základe plánovitého rozvoja NH. Stranícke a štátne orgány a štátna plánovacia komisia určovali ďalší smer a rozvoj maloobchodu vrátane družstevného. Spotrebné družstvá zabezpečovali hlavne zásobovanie vidieckeho obyvateľstva. Nové prevádzkové jednotky vznikali vlastnou investičnou činnosťou, ako súčasť občianskej vybavenosti, ale aj výstavbou v akcii „Z“, ktorú organizovali MNV.

V roku 1989 došlo k historickému zlomu v Československu a k zrušeniu „reálneho socializmu“. Vytvorili sa nové možnosti pre všetky oblasti života spoločnosti, teda aj pre československé družstevníctvo. V súlade s medzinárodnými hodnotami a princípmi, právne postavenie družstiev upravil nový Obchodný zákonník č. 513/1991 Zb. Družstvá sa tým začlenili do sústavy súkromných podnikateľských subjektov v podmienkach trhovej ekonomiky.

Transformácia družstiev v zmysle zákona č. 42/1992 Zb. a skutočnosť, že družstvá sa podľa Obchodného zákonníka zaradili medzi ostatné podnikateľské subjekty bez akýchkoľvek úľav a zvýhodňovaní, donútili štatutárne orgány družstiev a ich manažmenty prehodnotiť celú filozofiu družstevného podnikania. Do popredia sa začali dostávať ekonomické procesy a zvykanie si na prácu v konkurenčnom prostredí a oslaboval sa prehnaný sociálny aspekt družstiev zdedený zo socializmu, ktorý by družstvá ekonomicky nevydržali.

Transformácia siete, hlavne zbavenie sa neperspektívnych, stratových PJ a iných stratových činností bola nevyhnutným krokom. Aj keď na investovanie vo väčšom meradle nebolo dostatok prostriedkov, nakoľko väčšina družstiev bola neúmerne finančne zaťažená v dôsledku splácania starých dlhov s vysokými úrokovými sadzbami na tzv. trvalo sa obracajúce zásoby, začali sa družstvá viac orientovať na PJ v mestách a v spádových oblastiach s vyššou kúpnu silou. Správnosť týchto krokov potvrdil aj čas.

Tvrde konkurenčné prostredie a hlavne rýchly nástup zahraničných obchodných reťazcov kladie zvýšené nároky na každého pracovníka, manažment a funkcionárov družstiev. Udržať sa v konkurenčnom prostredí zahraničných hypermarketov, supermarketov a domácich predajcov vyžaduje od družstiev uspokojovať svojich zákazníkov lepšie ako konkurencia. Tomuto zámeru je podriadená aj celá činnosť nášho družstva.

COOP Jednoty na Slovensku, ako samostatné právne subjekty, majú spolu najväčšiu sieť predajní s najvyšším podielom predaja slovenských výrobkov, ktorý dosahuje až do 70 %. V roku 2019 sieť COOP oslávila 150 rokov od založenia prvého spotrebného družstva na Slovensku a 20 rokov od založenia vlastnej značky. Každý výrobok s logom COOP jednota prechádza pravidelnou kontrolou v akreditovaných laboratóriách s dôrazom na garanciu kvality.

Skupina COOP Jednota patrí k významným zamestnávateľom Slovenska, Poskytuje prácu viac než 13 tisíc zamestnancom v 9 logistických centrách a 30 regionálnych spotrebných družstvách. Z nich 25 vykonáva maloobchodnú činnosť prostredníctvom 1 969 predajných miest na celom území Slovenska. Skupina COOP Jednota presadzuje environmentálnu politiku a v zmysle princípov spoločenskej zodpovednosti podporuje najmä zdravotníctvo a lokálne komunity prostredníctvom Nadácie COOP Jednota.

COOP Jednoty na Slovensku, z ktorých 25 COOP Jednôt s právnou subjektivitou vykonáva obchodnú činnosť, dosiahli v roku 2024 kumulovaný maloobchodný obrat vo výške 2,042 mld. Eur, pri indexe rastu oproti predchádzajúcemu roku 104,35, pri celkovej inflácii 2,8 % (inflácia u potravín a nealko 2,5 %).

---

**TOP 5 COOP Jednôt na Slovensku v MOO v roku 2024**

---

	Celkový obrat v mil. eur:	Index rastu 2024/2023:	Podiel na celkovom MOO skupiny COOP:
1. CJ Nové Zámky	204,9	107,9	10,0 %
2. CJ Krupina	186,1	103,2	9,1 %
3. CJ Žilina	167,0	102,4	8,2 %
4. CJ Čadca	165,4	104,9	8,1 %
5. CJ Galanta	140,9	103,4	6,9 %

---

*Spracoval: Bohuslav Cyprich Dip Mgmt , podpredseda predstavenstva*

*Použitá literatúra:* - 150 ROKOV SLOVENSKEHO DRUŽSTEVNÍCTVA  
VÍŤAZSTVÁ A PREHRY, Družstevná únia SR, 1.vydanie Bratislava 1995  
- 30. VÝROČIE JEDNOTY SD ČADCA  
- Syllabus prednášky predsedu CJS, Mojmirovce 18.3.2025

## PREDSTAVENIE SPOLOČNOSTI ANALÝZA STAVU A PROGNÓZY

**Obchodné meno:** COOP Jednota Čadca, spotrebné družstvo  
**Sídlo:** Palárikova 87, Č a d c a , PSČ: 022 01  
IČO: 00168947

**Založenie firmy:** 20.9.1953  
**Právna forma:** družstvo, podľa Obchodného zákonníka  
č. 513/1991 Zb. v platnom znení

**Logo firmy:**

**JEDNOTA**

**Štatutárny orgán:** predstavenstvo

**Predmet podnikania  
činnosti:**

- obchodná činnosť
- prenájom nehnuteľnosti
- prenájom nebytových priestorov
- reklamné činnosti
- vydávanie inzertných novín, letákov a periodických publikácií

**Výška zapisovaného  
základného imania:** 85 000 EUR

**Vlastníctvo firmy:** 4 755 členov (stav k 31.12.2024) vlastní 25 % čistého obchodného imania, 75 % obchodného imania je v nedeliteľnom fonde podľa zákona č.42/1992 Zb., základný členský vklad 34 €

**Teritórium pôsobnosti  
družstva:** regióny: Čadca, Kysucké Nové Mesto, Žilina, Považská Bystrica, Trenčín, Nové Mesto nad Váhom, Ilava, Púchov,

**Súčasne poslanie:** Uspokojovanie potrieb členov družstva a ostatných zákazníkov predajom potravín, tovarov dennej potreby a poskytovaním služieb COOPkasa, COOPcashback, dobíjanie telef.kreditov, e-doklad pokladničný

**Organizačná štruktúra  
a organizačná kultúra:**

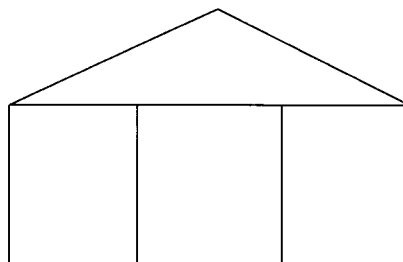

*Funkčná kultúra, klasická forma organizácie.  
/výpis z organizačnej štruktúry je v prílohe/*

<b>Orgány spoločnosti podľa stanov družstva:</b>	Zhromaždenie delegátov, má 46 delegátov Predstavenstvo, výkonný orgán má 8 členov Kontrolná komisia, má 3 členov Manažment, vedenie družstva má 4 členov
<b>Odborová organizácia: Zamestnanci:</b>	30 % zamestnancov je členmi OZO 1 006 zamestnancov (priemer roka 2024, prepočítaný stav)
<b>Audit v družstve:</b>	Audit v družstve za posledných 5 rokov bol „bez výhrad“.
<b>Dôveryhodnosť družstva v médiách:</b>	COOP Jednoty na Slovensku sú vnímané ako najväčší domáci (slovenský) obchodný reťazec, ktorý predáva najväčší podiel slovenských potravín a má najväčší počet maloobchodných predajní. COOP Jednota Čadca, s.d. patrí medzi najväčších zamestnávateľov na Kysuciach. Prevažnú časť PJ prevádzkuje v obciach, pôsobí v 8 okresoch.
<b>Ekonomické ukazovatele:</b>	MOO za rok 2024 bol dosiahnutý vo výške 165 401 404 €. Index MOO oproti roku 2024/23 bol 104,9 %. Napriek silnej konkurencii, vďaka premysleným investíciám do siete predajní, podarilo sa dosiahnuť dobré ekonomické výsledky merané kvantitatívnymi aj kvalitatívnymi ukazovateľmi (uvedené v ďalších častiach výročnej správy).

**❖ STEEP FAKTORY A FAKTORY TRHU A KONKURENCIE,  
ktore pôsobia na družstvo**

**Sociologické:**

- poklesom pôrodnosti po zmene politického režimu po roku 1990 sa mení veková štruktúra zákazníkov a ich potreby (starnutie populácie na Slovensku), trhový segment našich zákazníkov – prevažne zákazníci v strednom veku a starší ľudia hlavne v obciach
- zvyšuje sa náročnosť zákazníkov na kvalitu a rozsah poskytovaných služieb, šírku sortimentu, kvalitu potravín, poskytovanie benefitov, pridanú hodnotu, citlivosť na ceny

**Technologické:**

- prudký prienik informačných technológií do života ľudí aj do obchodu
- nárast predaja tovaru cez internet – hlavne nepotravinársky tovar, zásielkový predaj – exkluzívne potraviny, platba platobnými kartami, elektronické cenovky, mobile shopping, platba cez mobilnú aplikáciu, samoobslužné pokladne
- využívanie moderných informačných technológií má stúpajúci trend – tzv. štvrtá priemyselná revolúcia, stieranie hraníc medzi fyzickými, digitálnymi a biologickými sférami, umelá inteligencia

**Ekonomické:**

- vstup Slovenska do Schengenského priestoru, voľný pohyb kapitálu, tovaru a ľudí zlepšil podnikanie v rámci EÚ a pritvrdil konkurenčné prostredie, zjednodušenie vstupu zahraničných obchodných reťazcov na slovenský trh, penetrácia vnútorného trhu zahraničnými reťazcami, ktoré majú silné ekonomické zázemie
- vstup do eurozóny od 1.1.2009 znížil podnikateľské riziko pri exporte a importe v eurozóne /kurzové riziko, transakčné náklady/
- znížil podnikateľské riziko pri plánovaní dlhodobých investícií v štátoch eurozóny
- audit ESG faktorov a ich dopad na firmy, prehnaná regulácia v EU a na Slovensku zvyšuje náklady a zhoršuje podnikateľské prostredie

- nárast nákladov na živú prácu, nedostatok kvalifikovanej pracovnej sily
- zvýšenie zadlženosti niektorých štátov eurozóny, vrátane Slovenska
- celkovo zhoršovanie kvality podnikateľského prostredia na Slovensku, prijímanie zákonov „ad hoc“ mal vplyv na menší záujem zahraničných investorov investovať na Slovensku, príchod zahraničných investorov iba za cenu masívnej štátnej podpory Slovensko klesalo v rebríčkoch kvality podnikateľského prostredia, neustále novely zákonov, nepredvídateľnosť prijímania zákonov, zhoršenie indexu vnímania korupcie
- slabá vymožiteľnosť práva a ďalšie negatíva ako korupcia, nedôveryhodnosť štátnej správy, prehnaná byrokracia apod. situáciu zhoršujú
- jednostranná orientácia Slovenska na automobilový priemysel zvyšuje riziko príjmov štátneho rozpočtu v prípade ekonomickej recesie a prechodu automobilizmu na ekologickejší pohon (elektromobily)
- Moody's znížila hodnotenie Slovenska pre zhoršenie stavu verejných financií a smerovania Slovenska, úroveň ratingu znížila z A2 na A3
- rast výkonov v COOP Jednote Čadca, s.d. indexom 104,91% (2024/2023) bol zaznamenaný aj z dôvodu modernizácie maloobchodnej siete a inflácie, hlavne u potravín 2,5 %

### **Ekologické:**

- kompatibilita legislatívy týkajúcej sa ekológie a environmentalistiky s Európskou úniou sprísňuje hospodárenie s odpadmi a neúmerne zvyšuje náklady na likvidáciu odpadu (bezodpadové hospodárstvo, zákaz výroby freónov, zmena vykurovacích médií, podpora alternatívnych zdrojov energií apod.)
- prísnejšia ochrana ovzdušia, vody a pôdy pred znečisťovaním
- povinný zber škodlivých odpadov pre podnikateľov, ktorí ponúkajú tento sortiment (elektro-odpad, použité akumulátory, batérie, chladiace média, ekologické nákupné tašky)
- nefunguje celkom paradigma čo je ekologické je ekonomické
- zvýšené náklady, nové investície a prevádzkovanie výkupu plastových obalov, PET fľaš a hliníkových obalov
- ESG reporting

### **Politické:**

- Ruská invázia na Ukrajinu a prebiehajúci vojenský konflikt, ktorý začal 24.2.2022 má za následky desiatky tisíc obetí na životoch, utečeneckú krízu a obrovské ekonomické dopady na Európu a celý svet
- ekonomická a vojenská pomoc Ukrajine zo strany Slovenska, štátov Európskej únie
- kompatibilita Slovenska ako členského štátu Európskej únie s ostatými členmi EÚ, uznávanie spoločných hodnôt, približovanie sa v životnej úrovni a z toho vyplývajúce zmeny menia správanie sa obyvateľstva a firiem na Slovensku
- po vstupe do Európskej únie, NATO a od 1.1.2009 do Eurozóny sa Slovensko pripojilo k vyše 340 miliónom obyvateľov vyspelých európskych krajín. ktoré prijali euro za svoju národnú menu
- spoločné zdieľanie hodnôt ako sú ľudské práva. demokracia. sloboda jednotlivca, ochrana prírody, budovanie občianskej spoločnosti apod.
- ochrana ľudských práv, potláčanie diktátorských režimov v rámci OSN, EÚ a NATO núti Slovensko zdieľať spoločné náklady a riziká ekonomických a vojenských opatrení, sankcií, vrátane nákladov na migračné vlny smerujúce do schengenského priestoru
- očakávané ekonomické, vojenské, politické zmeny v USA po zvolení nového prezidenta D.Trumpa a dopady na EÚ a NATO

## ❖ FAKTORY TRHU A KONKURENČNÉHO PROSTREDIA

Masívny prienik zahraničných obchodných reťazcov na Slovensko, aj do menších lokalít, má za následok nové prerozdelenie trhu na Slovensku. Vzniká ostrejšie konkurenčné prostredie, ktoré vytláča z trhu subjekty, ktoré sa nedokážu prispôbiť cenami, kvalitou služieb a nákladovosťou zahraničným reťazcom.

Spotrebné družstvá na Slovensku, vrátane nášho družstva prijímajú celú radu opatrení, aby dokázali obstáť v konkurencii a vedeli uspokojovať rastúce nároky zákazníkov a zabezpečili udržateľný ekonomický rast. Rozličné formáty predajní CJ, zvyšujúca sa náročnosť zákazníkov na úroveň ponuky a služieb, mobilita zákazníkov zhoršuje ekonomiku malých predajní v obciach. Náklady na prevádzkovanie týchto predajní rastú rýchlejšie ako výkony merané tržbami. Tým sa niektoré predajne dostávajú do stratového hospodárenia a znižujú celkovú ziskovosť družstva.

V rámci maloobchodu je potrebné monitorovať kroky konkurencie, vývoj na trhu, identifikovať slabé miesta, analyzovať potreby a prijímať metodológiu organizačných zmien, aby družstvo udržalo trhový podiel, ekonomickú, finančnú stabilitu a udržateľný dlhodobý rozvoj. Byť lepší ako konkurencia je základná axióma podnikania v trhovom systéme.

## ❖ SWOT ANALÝZA COOP JEDNOTY ČADCA, spotrebné družstvo:

### Silné stránky:

- dlhá história organizácie COOP Jednota
- dobré meno COOP Jednoty Čadca, s.d.
- vybudovaná sieť PJ, väčšinou na dobrých trhových miestach v mestách a obciach
- členovia družstva (potencionálni zákazníci)
- vlastná značka tovaru, - kvalita za dobrú cenu
- nákupná karta, vernostný program ako marketingový nástroj
- dobré umiestnenie PJ, menšia strata časti zákazníkov (bližšie = lacnejšie)
- spoločný marketing v rámci COOP Jednot na Slovensku
- spoločná logistika 4 družstiev - Logistické centrum COOP Jednota, a.s.Horný Hričov (Čadca, Žilina Martin, Prievidza), z toho vyplývajúce benefity
- členstvo v COOP Jednote Slovensko
- vyjednávací sila CJ Slovensko s dodávateľmi tovaru a služieb pre všetky COOP Jednoty na Slovensku
- dobré povedomie značky COOP u zákazníkov (tradičná kvalita domácich potravín)
- pridaná hodnota pre zákazníkov - ako platba kartou, Coopkasa, dobíjanie telef.kreditov, COOPcashback, bankomaty ATM výber hotovosti ap.
- široký sortiment tovarov od slovenských výrobcov slogan „Kupuj domáce výrobky, pomôžeš sám sebe“
- kontrola kvality potravín vlastnej značky v rámci COOP zmluvným laboratóriom (nekvalitný tovar sa nesmie dostať na pult)

### Slabé stránky:

- rozličné formáty predajní komplikujú uplatňovanie marketingových nástrojov Product, Price, Place, Promocion, Personalities
- nejednotnosť informačných systémov spotrebných družstiev na Slovensku spomaľuje a predražuje rozpracované celoslovenské projekty, zvyšuje cenu dát a informácií medzi CJ Slovensko a COOP Jednotami
- rozličná ekonomická sila členských družstiev komplikuje prijímanie celoslovenských rozhodnutí dotýkajúcich sa konkrétneho družstva a môžu nastať odlišné dopady na konkrétne družstvo
- stratovosť malých vidieckych predajní v malých obciach zhoršuje ekonomiku družstva ako celku a jeho konkurencie schopnosť a ekonomickú udržateľnosť
- prijaté novely Zák.práce a ďalšie ekonomické zákony zvyšujú náklady na pracovnú silu a zhoršujú ekonomiku prevádzkových jednotiek
- slabý rast ekonomiky aj v dôsledku vojny na Ukrajine, bude mať nepriaznivé ekonomické dopady na družstvo aj v budúcich obdobiach
- konsolidácia verejných financií (transakčná daň ap.) zhorší ekonomiku firiem

### Príležitosti:

- uspokojovanie zákazníkov lepšie ako konkurencia
- rýchlejšie reagovanie na potreby zákazníkov
- motivovanie zákazníkov, aby nakupovali v COOP Jednote Čadca, s.d. s vernostnou kartou
- lepšia znalosť potrieb zákazníkov ako u konkurencie
- osobný prístup k zákazníkovi, komunikácia so zákazníkom
- najväčší sortiment domácich potravín zo všetkých obchodných reťazcov na Slovensku
- znižovanie počtu malých stratových predajní v obciach
- zvyšovať počet tzv. dedinských supermarketov s vyššou úrovňou služieb a s vyššími výkonmi a lepším HV
- predaj tovaru v PJ 7/24 mimo obvyklého času a počas sviatkov

### Riziká:

- presun časti zákazníkov z Tempa Čadca do Nákupného centra pri Kauflande z dôvodu komplexnej ponuky tovarov potravín aj nepotravín a lepšej dostupnosti motorovým vozidlom a možnosti parkovania
- odchod náročnejších zákazníkov ku konkurencii so širšou komplexnejšou ponukou tovarov a služieb
- neustále novely zákonov, ZP, GDPR ap, a ich negatívne dopady na podnikateľov z pohľadu aplikácie, nákladov hrozby vysokých pokút za ich porušenie
- cezhraničné nákupy: Poľsko, Česko z dôvodu nižších sadzieb DPH na potraviny a vybrané nepotravin. tovary
- hrozba novej konkurencie vyvolaná ďalšou expanziou zahraničných obchodných reťazcov (Lidl, Billa, Kaufland, Tesco, Biedronka)
- zmena správania sa zákazníkov, vyššia náročnosť na sortiment tovaru, cenu a kvalitu služieb
- mobilita zákazníkov, ktorí už nie sú odkázaní nakupovať v obci, kde bývajú a kde má COOP Jednota prevažnú časť predajní
- nedostatok kvalifikovanej pracovnej sily ochotnej pracovať v obchode
- neochota mladých ľudí študovať odbor predavač
- rýchlejší rast miezd ako produktivity práce podporované prijatou legislatívou, hlavne ZP
- zmena nákupného správania sa zákazníka
- realizovanie väčších nákupov v predajniach so širšou ponukou tovarov (supermarkety)

### ❖ ZÁVERY :

Dobudovanie informačného systému v družstve a na ústredí COOP Jednota Slovensko zabezpečí výmenu a lepšie využitie dát, a tým rýchlejšiu reakciu družstva na potreby zákazníkov, zlepši marketingovú komunikáciu, vyjednávaciu pozíciu družstiev s dodávateľmi zastrešenú CJS a posilní konkurenčnú výhodu družstva. Prevádzkou Logistického centra COOP Jednota a.s. Horný Hričov, zásobovanie uceleným sortimentom okrem mrazených tovarov, sa zefektívni logistika, čo posilní konkurenčnú výhodu 4 zainteresovaných družstiev COOP Jednoty Čadca, Žilina, Martin, a Prievidza. Prechod na netto- netto ceny od dodávateľov sprehľadnil ekonomiku nákupu tovaru, efektivitu marketingových akcií.

### ❖ ODPORÚČANIA :

Skvalitňovať a zefektívňovať činnosť COOP Jednoty Čadca, spotrebné družstvo v duchu Koncepcie rozvoja spotrebných družstiev na Slovensku a koncepcie rozvoja COOP Jednota Čadca, s.d. Rozširovať a skvalitňovať sieť predajní s parametrami „Predajňa 21 storočia“. Vychádzať pri tom z medzinárodných družstevných zásad a príklady si brať z najvyspelejších štátov Európskej únie, v ktorých sú spotrebné družstvá rovnocenným partnerom najlepších obchodných systémov a majú vysoký podiel na trhu (severské štáty, Taliansko, Švajčiarsko ap).

Aplikovať stratégiu rozvoja skupiny COOP Jednota, s prihliadnutím na rozvoj ekonomiky na Slovensku a v Európskej únii, zmenu spotrebytel'ských návykov obyvateľstva a jej vplyv na zámery družstva. Pripravovať sa na podnikateľské príležitosti, ktoré vznikajú na trhu a využiť ich vo svoj prospech. Osvojiť si desať rád /prikázaní/ Philipa Kotlera, svetového odborníka na marketing, ktoré by mali prispieť k vysokej produktivite práce k dosahovaniu zisku a celkovej úspešnosti družstva:

1. Firma vykonáva segmentáciu trhu, zvolí najlepšie tržné segmenty a snaží sa na každom z nich zaujať silnú pozíciu.
2. Firma sa zoznami s potrebami svojich zákazníkov patriacich do zvolených segmentov, s ich vnímaním, preferenciami, nákupnými zvyklosťami, a motivuje svojich zamestnancov, dodávateľov, distribútorov a investorov, aby urobili maximum pri obsluhu a uspokojovaní týchto zákazníkov.
3. Firma musí poznať svojich najväčších konkurentov, ich silné a slabé stránky.
4. Zo spolupracujúcich subjektov /dodávateľov, dealerov, bánk atď./ firma musí urobiť svojich partnerov a správať sa k nim veľkoryso.
5. Firma pripraví systém pre identifikáciu nových obchodných príležitosti, pre ich zoradenie podľa svojich priorit, a zvolí tie najlepšie.
6. Firma musí zvládnuť marketingové plánovanie, ktoré jej umožní detailne spracovať dlhodobé či krátkodobé plány.
7. Firma svedomite kontroluje svoju výrobovú politiku vrátane poskytovaných súborov služieb.
8. Firma vytvára „silné značky“ s použitím nákladovo najefektívnejších komunikačných a propagačných nástrojov.
9. Firma prehľbuje svoju marketingovú orientáciu a podporuje tímovú spoluprácu medzi oddeleniami.
10. Firma sústavne zavádza nové technológie, ktoré jej na trhu poskytujú konkurenčnú výhodu.

*Spracoval: Bohuslav Cyprich Dip Mgmt, podpredseda predstavenstva*

*Použitá literatúra: - Kotler, 10 smrteľných marketingových hriechov  
- skripta The Open University Business School*

# ETICKÝ KÓDEX SYSTÉMU COOP JEDNOTA

**Etický kódex systému COOP Jednota stanovuje jednotné etické pravidlá a normy správania zamestnancov, funkcionárov, orgánov a jednotlivých spotrebných družstiev systému COOP Jednota vo vzájomných vzťahoch aj vo vzťahoch navonok a reprezentuje etické hodnoty, ktoré systém COOP Jednota uznáva a zaväzuje sa naplňať.**

## Všeobecné zásady Etického kódexu

• **eticky zodpovedné podnikanie** spotrebných družstiev systému COOP Jednota je postavené na týchto hodnotách:

- **s úctou k zákazníkovi**  
Spokojný zákazník je najvyššou uznávanou hodnotou, ktorej podriaďujeme všetky ostatné ciele.
- **korektne k zamestnancom**  
Spokojný a tvorivý zamestnanec je základom naplňania cieľov a poslania systému COOP Jednota.
- **eticky k podnikateľskému prostrediu**  
Rešpektujeme etické normy podnikateľského správania, a preto aktívne budujeme, tvoríme a podporujeme transparentné podnikateľské prostredie a etickú hospodársku súťaž. Uznávame a rešpektujeme etické obchodné zvyklosti. Systém COOP Jednota rešpektuje všetky právne normy regulujúce konkurenčné vzťahy.
- **dôveryhodne k obchodným partnerom**  
Serióznosť obchodných vzťahov a vzájomná výhodnosť kontraktov je pre nás zárukou etického a úspešného podnikania. Preto so všetkými partnermi rokujeme na princípe rovnoprávných vzťahov.
- **čestne ku konkurencii**  
Podnikateľské správanie v súlade s dobrými mravmi je pre nás základnou hodnotou. Preto uznávame a rešpektujeme pravidlá etickej hospodárskej súťaže. Ku konkurencii sa vždy správame čestne a eticky.
- **ústretovo k celospoločenskému prostrediu**  
Realizujeme aktivity, ktorými podporujeme vybrané sociálne skupiny a oblasti spoločenského života, pretože nám záleží na priaznivej celospoločenskej klíme a pokroku.
- **zodpovedne k životnému prostrediu**  
Skvalitňujeme poskytovanie obchodných služieb vrátane neustáleho zlepšovania ochrany životného prostredia.

**Zoznam členov orgánov  
COOP Jednoty Čadca, spotrebné družstvo**

**• *Predstavenstvo :***

Ing. Miroslav J a n í k , predseda  
Bohuslav C y p r i c h , podpredseda  
Ing. Martin J a n í k , podpredseda  
Ing. František S t r n á ě l , člen  
Michal J a r g a š , člen  
Viera K a j á n k o v á , člen  
Milan P a p u č í k , člen  
Ivan Ď u r a j , člen

**• *Kontrolná komisia :***

PaedDr. Vlasta B a n e t k o v á  
PhDr. Anna J a n í k o v á  
Helena M a z ú r o v á

# Organizačná schéma (1)

## ZHROMAŽDENIE DELEGÁTOV

KONTROLNÁ KOMISIA

PREDSTAVENSTVO

VEDÚCI ORGANIZÁCIE  
PREDEDA PREDSTAVENSTVA

DOZORNÉ VÝBORY

NÁMESTNÍCI VEDÚCEHO ORGANIZÁCIE  
PODPRESEDOVIA (VEDÚCI ÚSEKOV)

VEDÚCI ODBORNÝCH ÚTVAROV

VEDÚCI PREVÁDZKOVÝCH JEDNOTIEK

## Organizačné schéma (2)

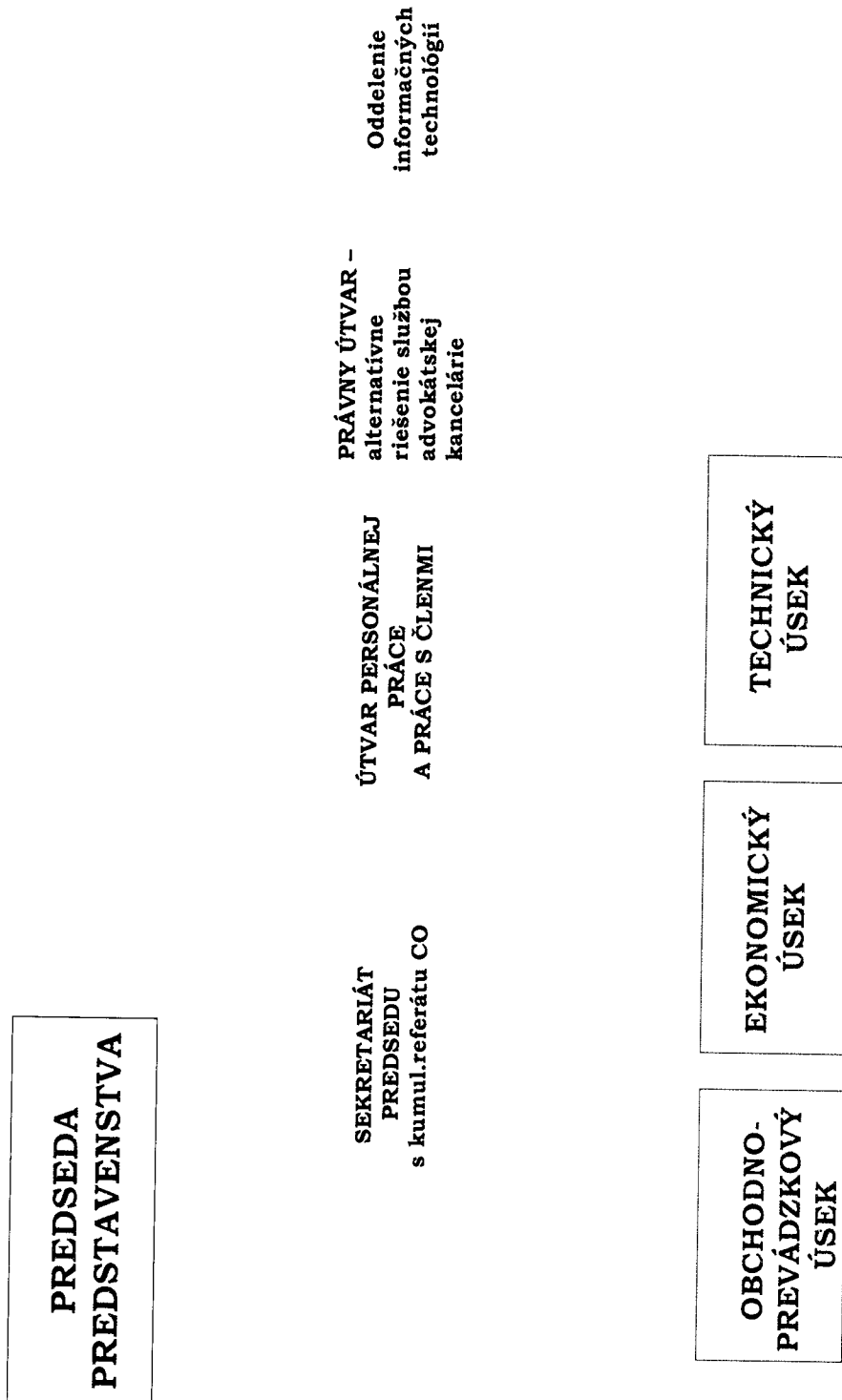

## STAV A POHYB ČLENOV v COOP Jednota Čadca, spotrebné družstvo k 31.12.2024

Stav členov k 1.1.2024:	4 789
Prijatí členovia:	0
Vyradení členovia:	
	- 9 zomretí
	- 0 žijúci
	- 33 vyradených v „očiste 2024“
	+ 8 prepisov uskutočnené z OČZ 2023 – späť do stavu

Stav členov k 31.12.2024 4 755

### Prevody a prepisy z člena na nečlena

Dohody o prevode členských práv a povinností medzi členom a nečlenom družstva boli uskutočnené v 7 prípadoch.

Prepisy na základe rozhodnutí o dedičskom konaní po zomretých členoch SD boli uskutočnené v 14 prípadoch.

### Zľavy z nákupov

Na základe používaných nákupných kariet boli vyplácané členom a zákazníkom zľavy 2 krát ročne v termínoch:

- zľavy za 2. polrok 2023 vyplácané od 21.03.2024 do 30.06.2024 vo výške: 359 811,65 €
- zľavy za 1. polrok 2024 vyplácané od 31.10.2024 do 31.12.2024 vo výške: 366 170,16 €

### Združené prostriedky

V roku 2024 bolo z Fondu členov a funkcionárov SD do združených prostriedkov pridelených 14 367,00 €, čo predstavuje na jedného člena SD 3,- €.

**Nákupné karty spolu k 31.12.2024** – 72 706 držiteľov NK z toho: 4 755 členov  
67 951 zákazníkov

V priebehu roka 2024 bolo vydaných 2 654 nových nákupných kariet.

Čadca, 07.03.2025

Mgr. Milan Majchrák,  
vedúci personálneho útvaru a práce s členmi

Výročná správa je zostavená v zmysle § 20 Zákona o účtovníctve č. 431/2002 Z.z.

a) Informácie o vývoji účtovnej jednotky, o stave, v ktorom sa nachádza a o významných rizikách a neistotách, ktorým je účtovná jednotka vystavená

### OBCHODNÉ UKAZOVATELE ZA ROK 2024

<i>Ukazovateľ:</i>	<i>Plán: EUR</i>	<i>Skutoč.: EUR</i>	<i>Percento:</i>	<i>Index:</i>
<b><u>Maloobchodný obrat spolu :</u></b>	<b>164 000 000</b>	<b>165 401 404</b>	<b>100,9</b>	<b>104,9</b>
<i>z toho:</i>				
<i>supermarket TEMPO :</i>	31 552 256	31 043 738	98,4	102,0
<i>supermarket TEMPO III :</i>	23 923 732	24 441 081	102,2	108,3
<i>supermarket COOP I:</i>	11 215 984	11 272 280	100,5	99,4
<i>supermarket COOP II :</i>	53 117 211	54 209 187	102,1	110,9
<i>supermarket COOP III :</i>	13 295 016	13 309 705	100,1	102,0
<i>MOO typ MIX :</i>	17 601 847	17 893 692	101,7	98,1
<i>MOO typ 1 :</i>	11 682 313	11 780 424	100,8	111,2
<i>MOO typ 2 :</i>	1 611 641	1 451 297	90,1	57,9
<b><u>Investície :</u></b>	<b>2 700 000</b>	<b>3 551 421</b>	<b>131,5</b>	<b>110,9</b>
<i>z toho:</i>				
dlhod. nehmotný majetok				
stroje a zariadenia	752 500	862 894	114,7	77,1
stav. práce	1 545 500	2 208 827	142,9	111,3
pozemky	402 000	479 700	119,3	890,3
vozidlá				
<b><u>Pracovníci :</u></b>				
priemerný prepočítaný stav	<b>992 prac.</b>	<b>1 006 prac.</b>	<b>101,4</b>	<b>100,1</b>
<i>z toho:</i>				
predajne	918 prac.	932 prac.	101,5	100,3
ostatná činnosť	74 prac.	74 prac.	100,0	97,4
<b><u>Mzdové prostriedky :</u></b>	<b>14 437 830</b>	<b>15 091 322</b>	<b>104,5</b>	<b>106,8</b>
priemerná mesačná mzda /bez OON vr.FO/	1 200,25	1 223,00	101,9	107,2

## Výsledok hospodárenia za účtovné obdobie po zdanení v EUR

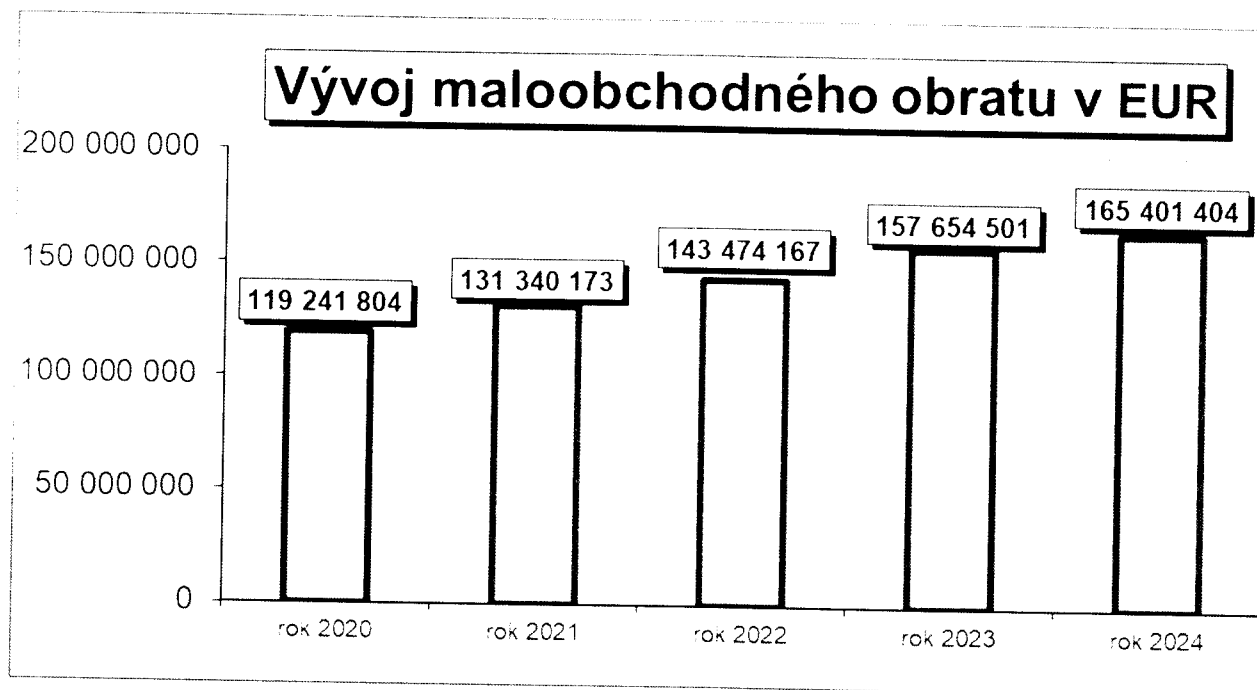
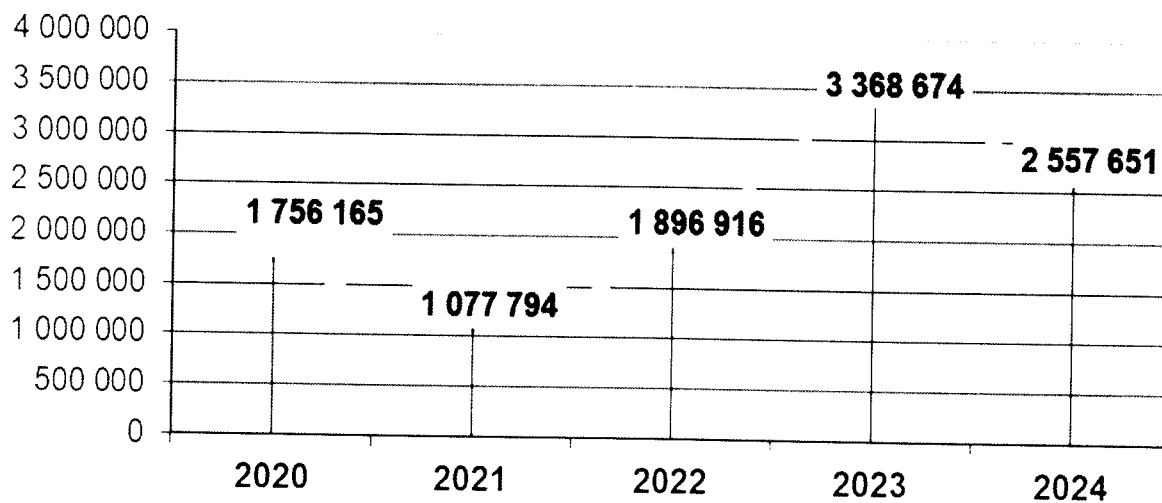

**Maloobchodný obrat za rok 2024**  
 podľa typu PJ  
 celkový obrat: 165 401 404 EUR s DPH

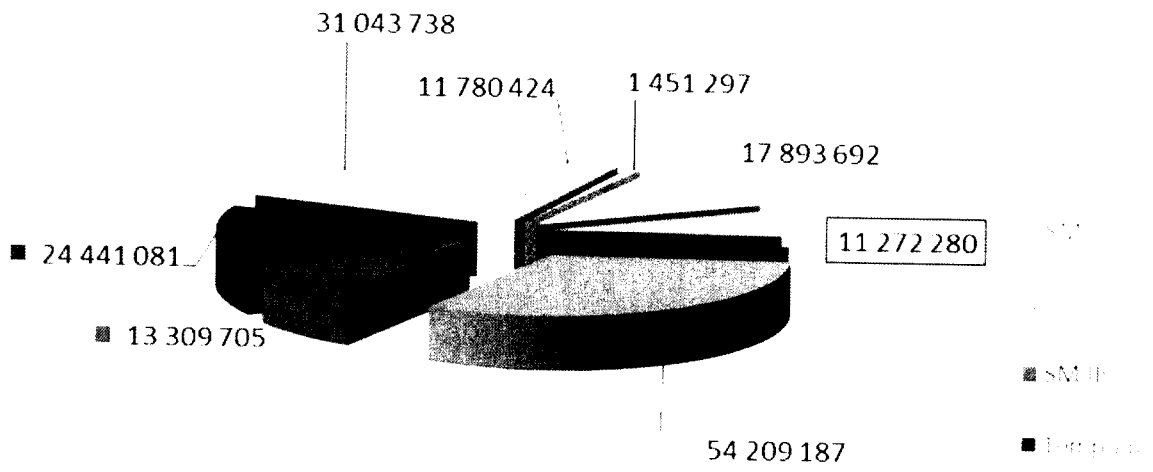

**Počet prevádzkových jednotiek**  
 podľa typu k 31.12.2024  
 spolu: 132

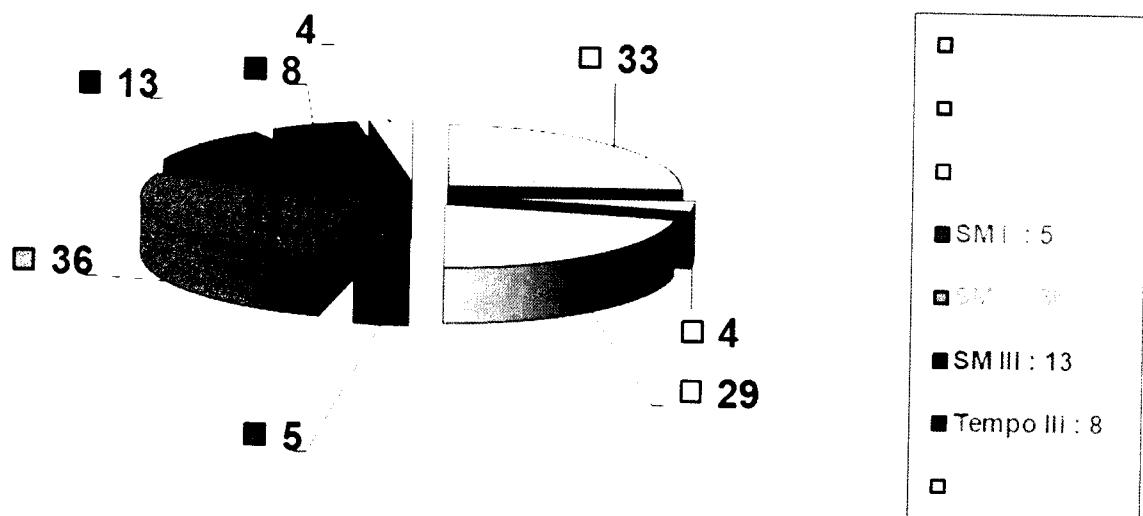

### Vyplatené zľavy z nákupov členov družstva a zákazníkov COOP Jednota Čadca, s.d.

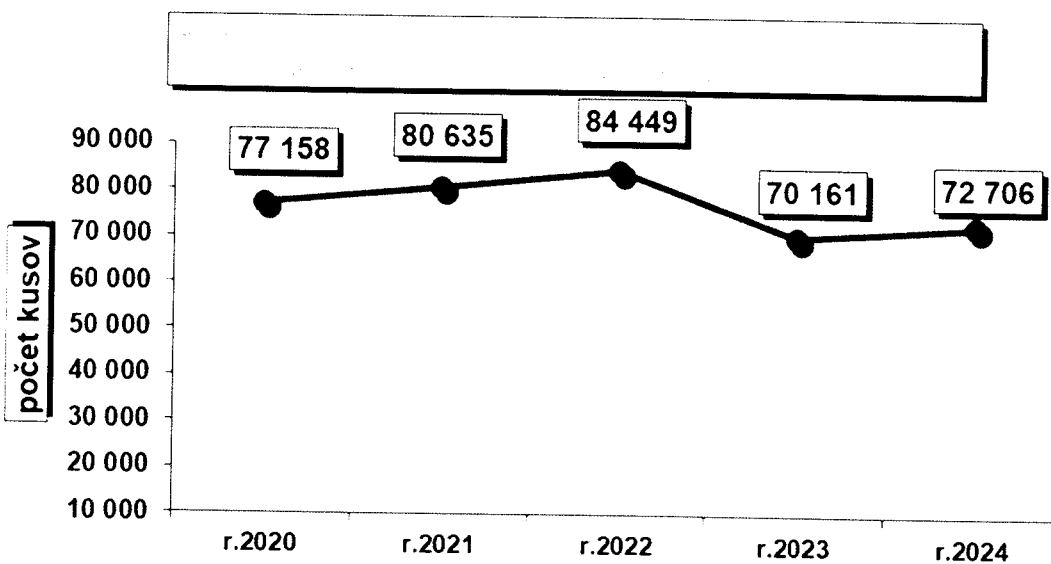
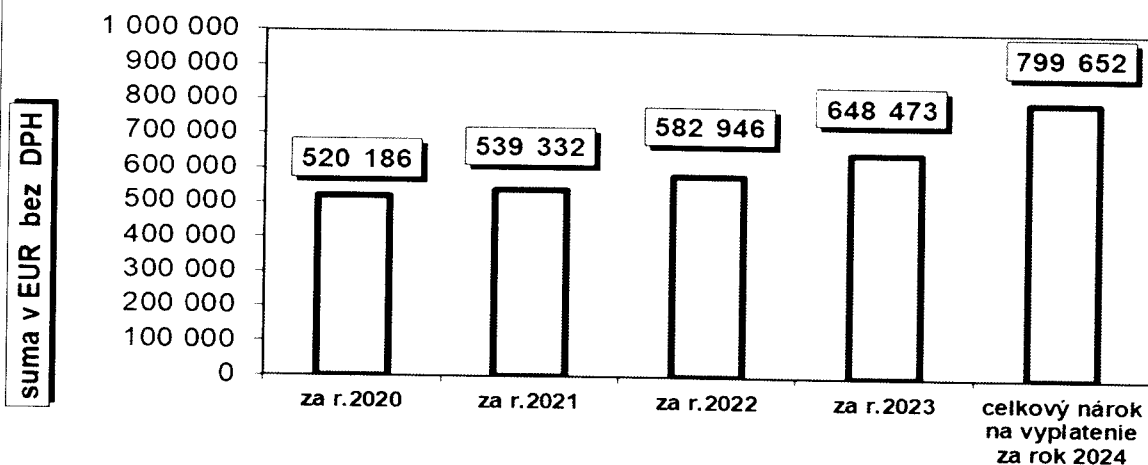

**V priebehu roka 2024** bolo vydaných **2 654 nových nákupných kariet**.

Rozdiel v počte vydaných NK vznikol z dôvodu, že NK, na ktoré nebol registrovaný nákup počas 3 rokov sa vyradili.

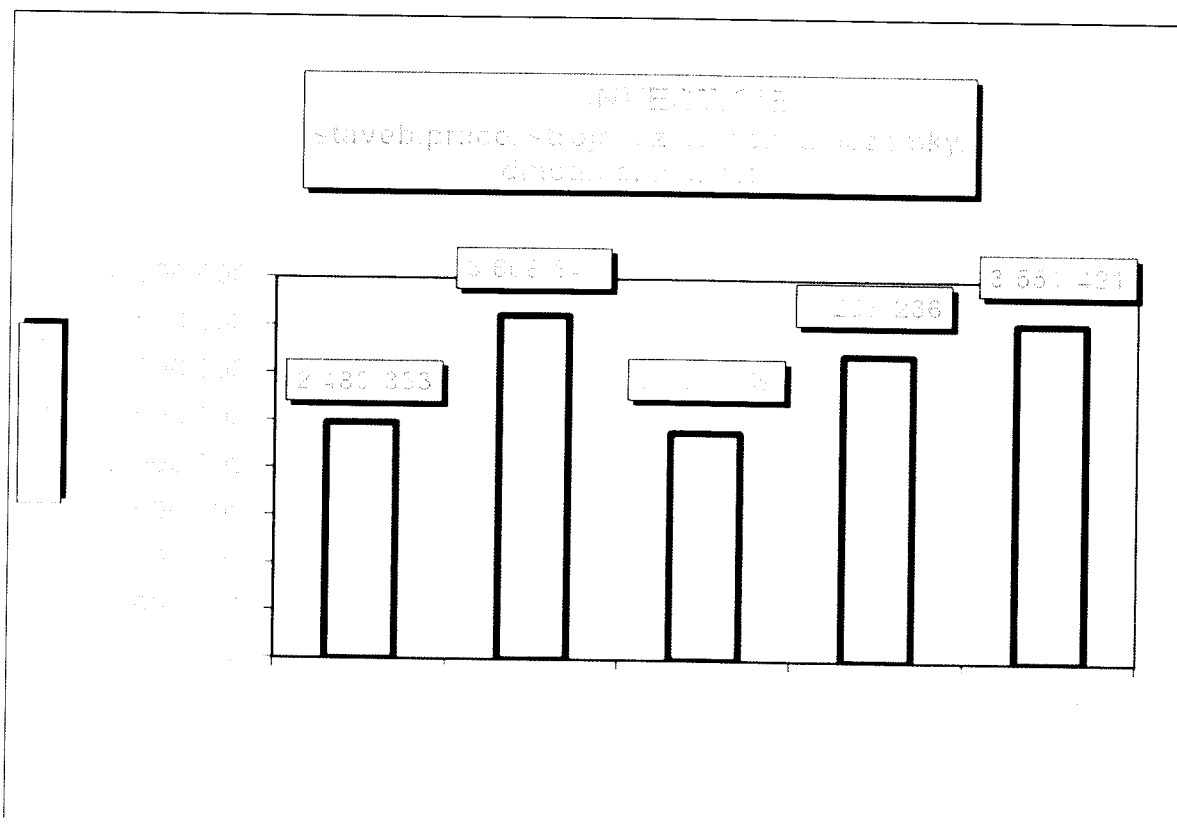

### Priemerný prepočítaný stav pracovníkov

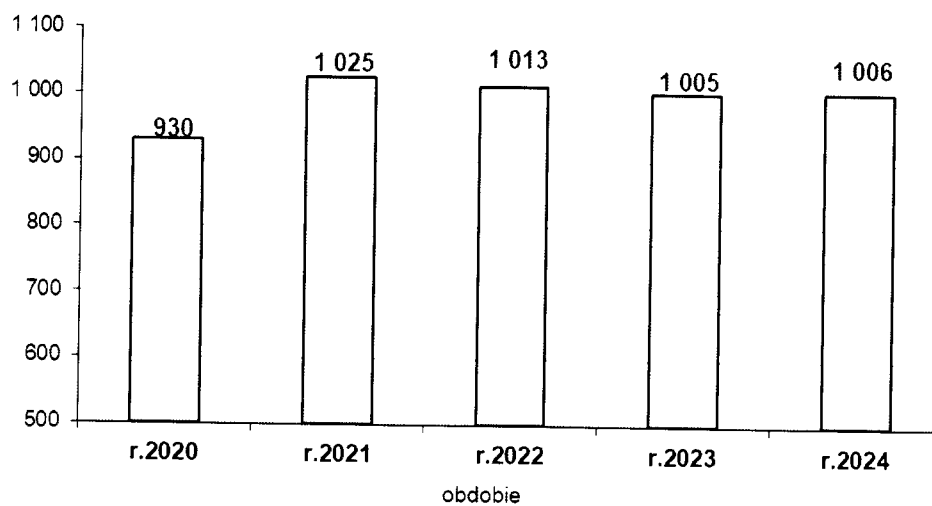

## Poradie v dosiahnutom MO za rok 2024

typ: supermarket Tempo I, II, III: 12 PJ

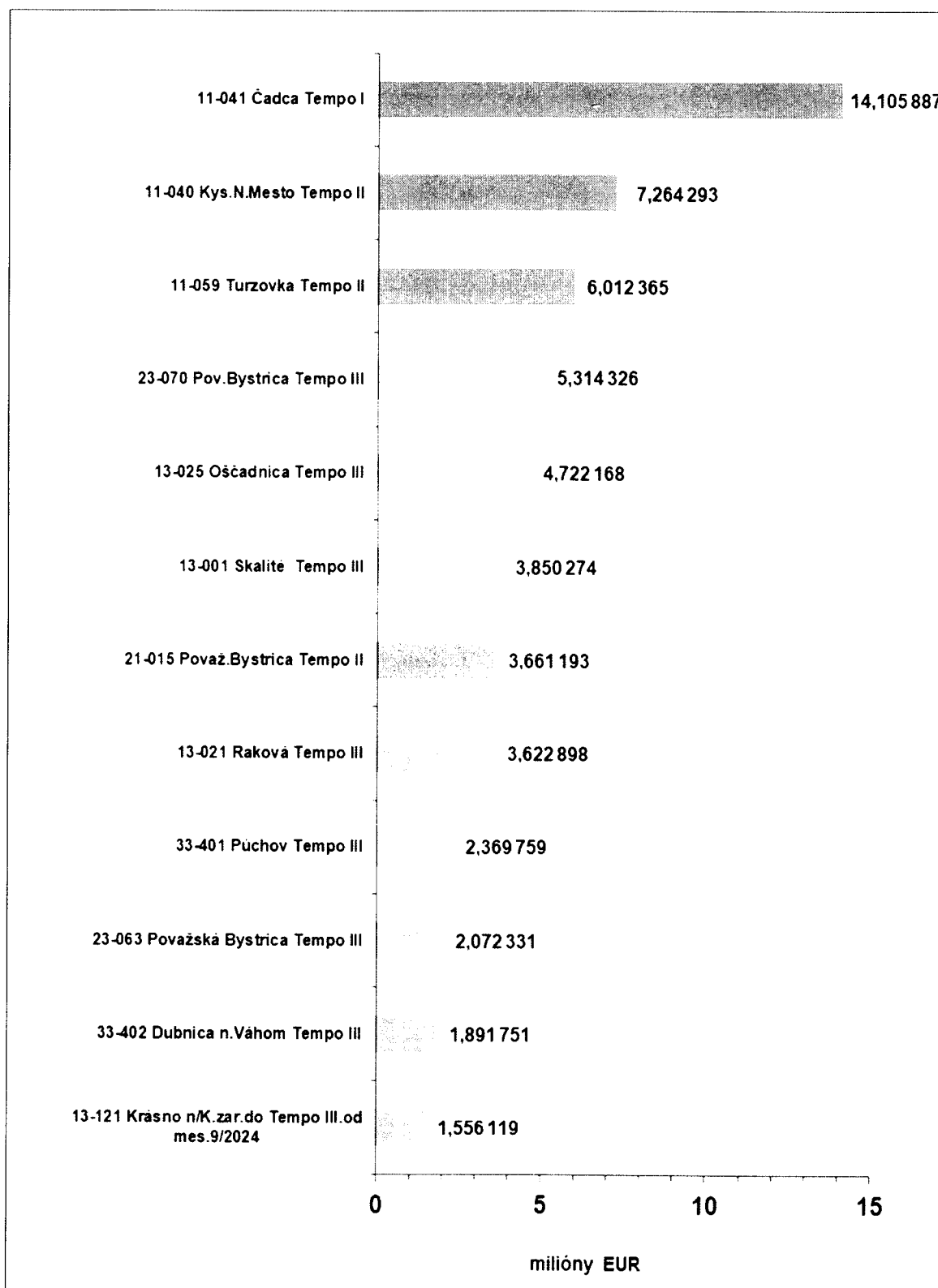

Poradie v dosiahnutom MO za rok 2024

typ: supermarket SM I: 5 PJ

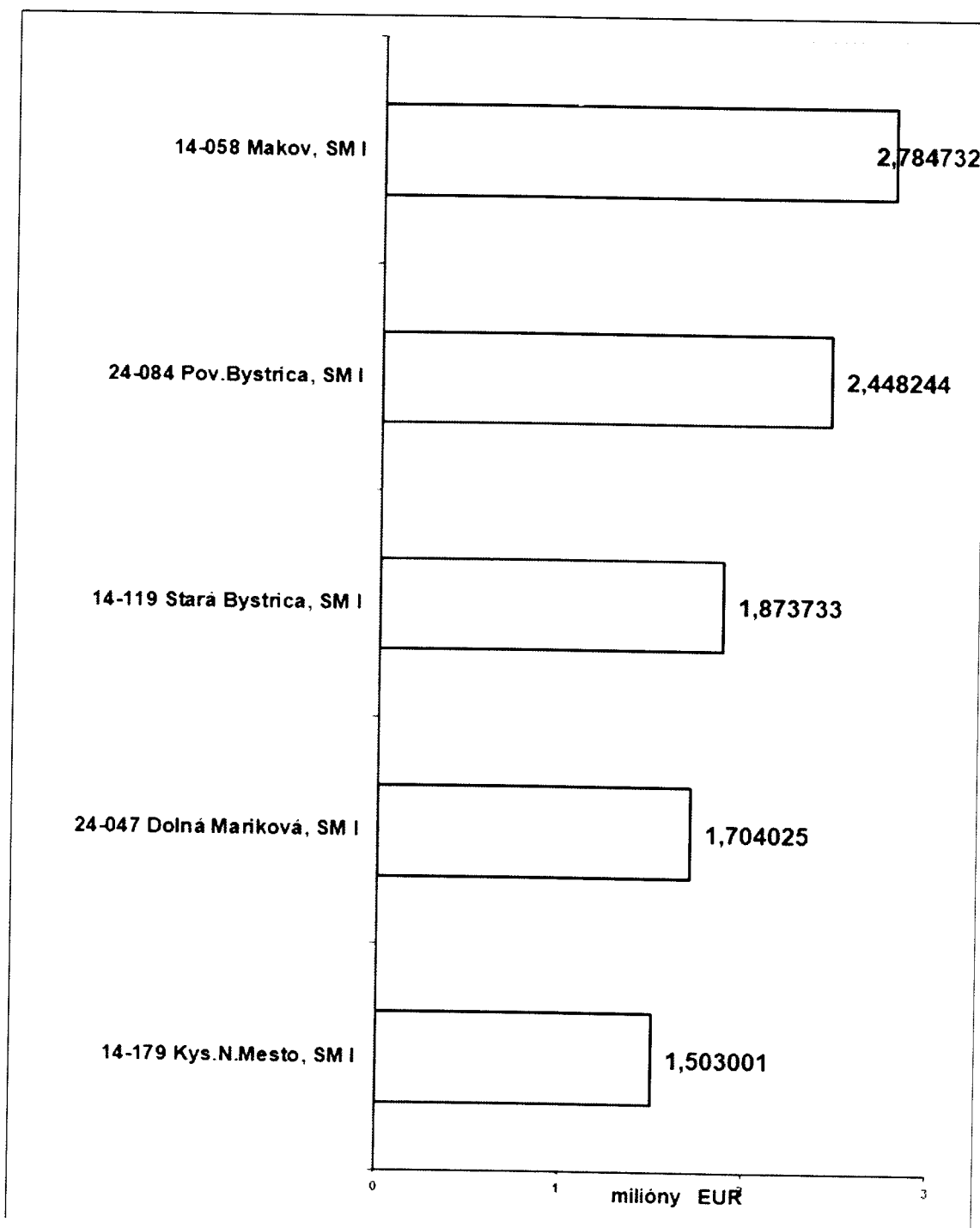

Poradie v dosiahnutom MO za rok 2024, typ: supermarket SM II: 36 PJ

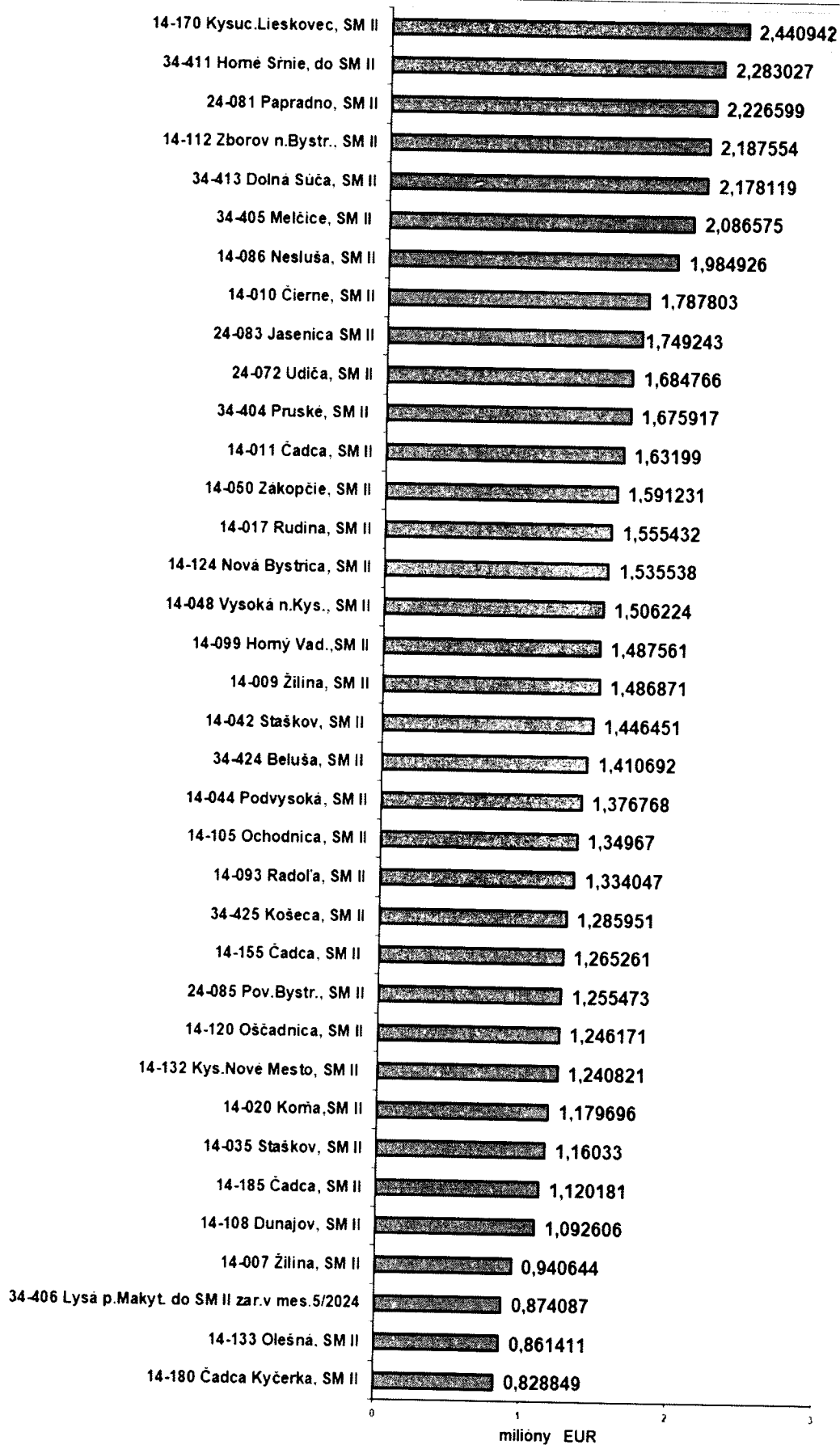

Poradie v dosiahnutom MO za rok 2024  
typ: supermarket SM III: 13 PJ

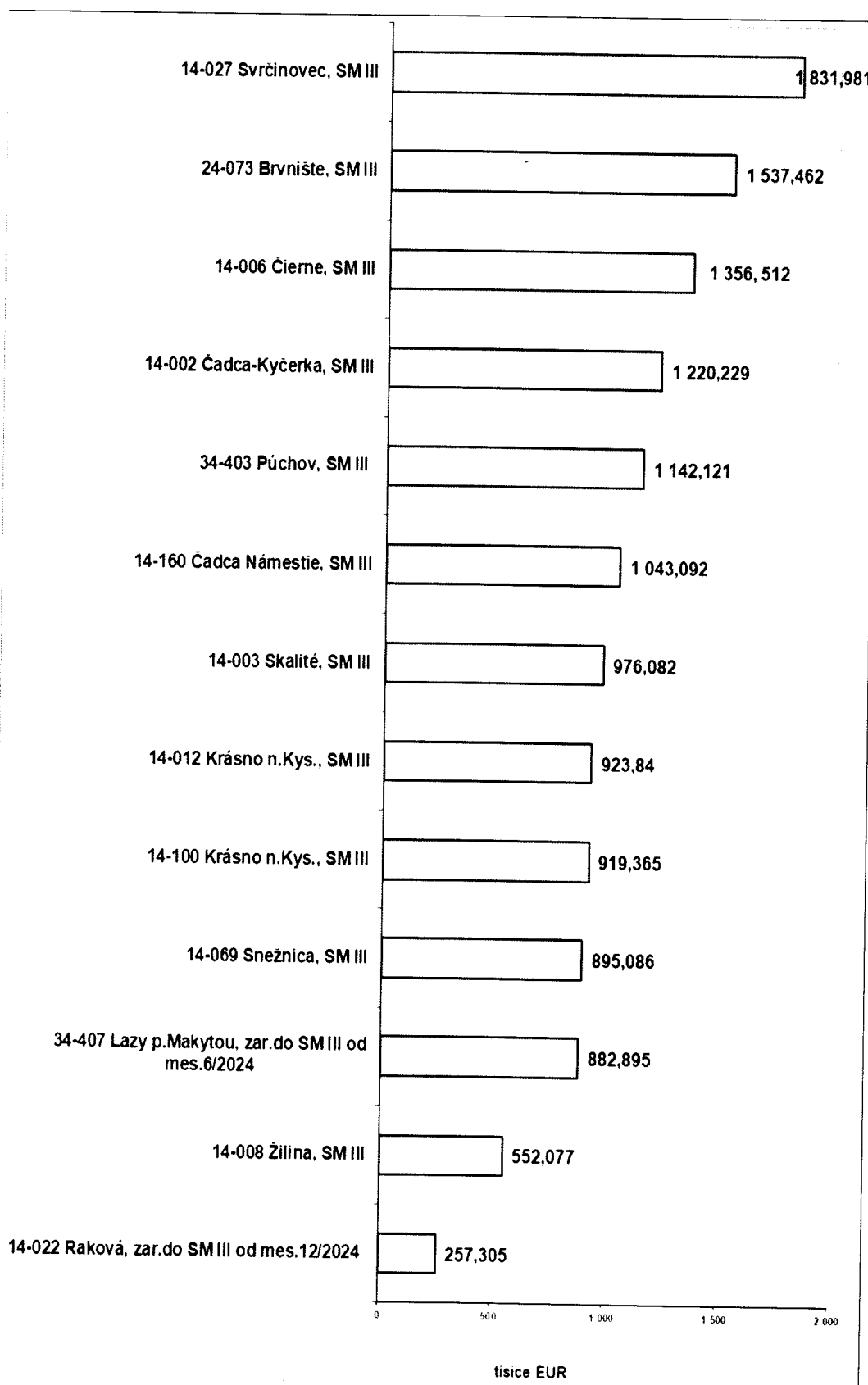

Poradie v dosiahnutom MO za rok 2024, typ: MIX: 29 PJ

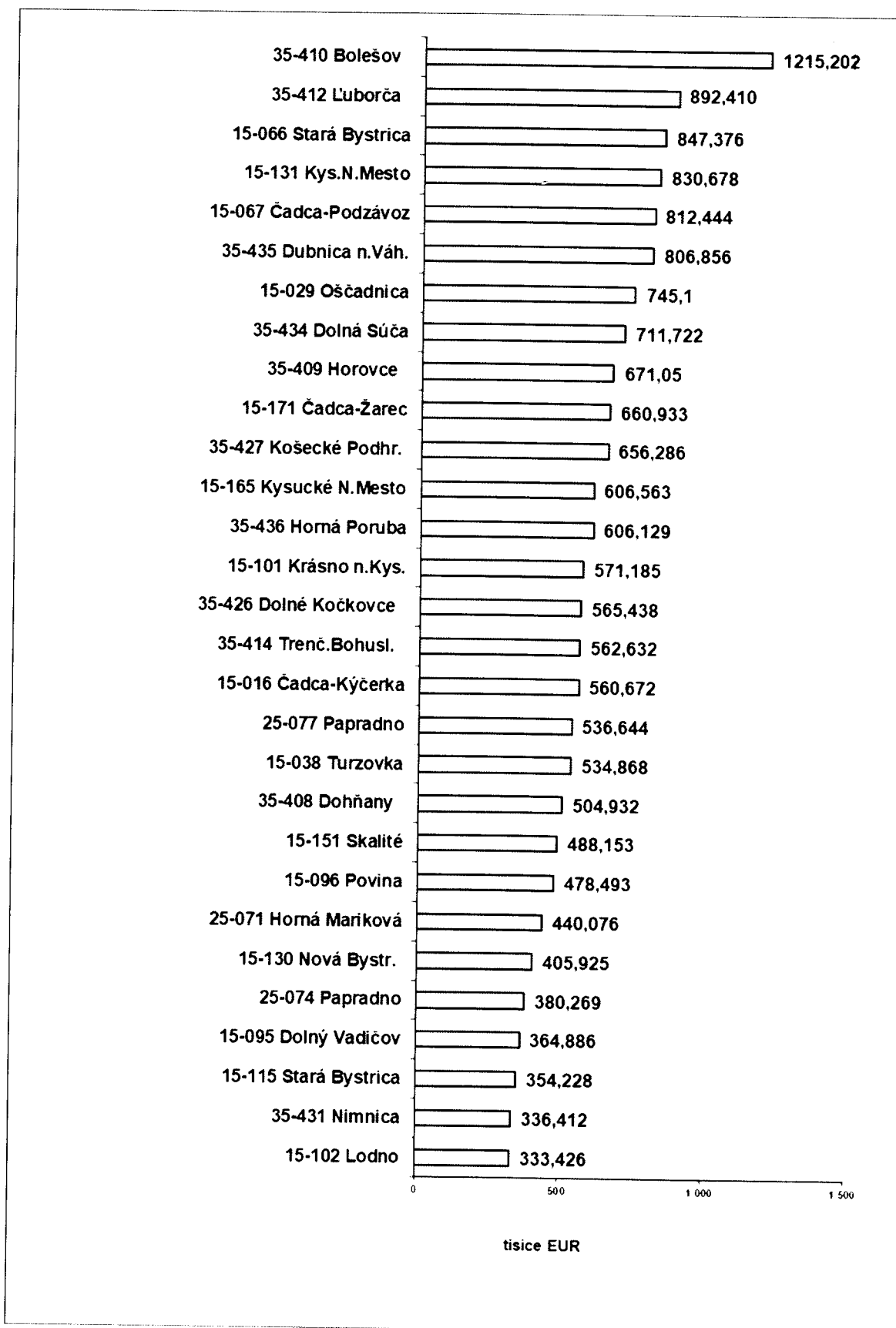

Poradie v dosiahnutom MO za rok 2024, typ: Jednota I: 33 PJ

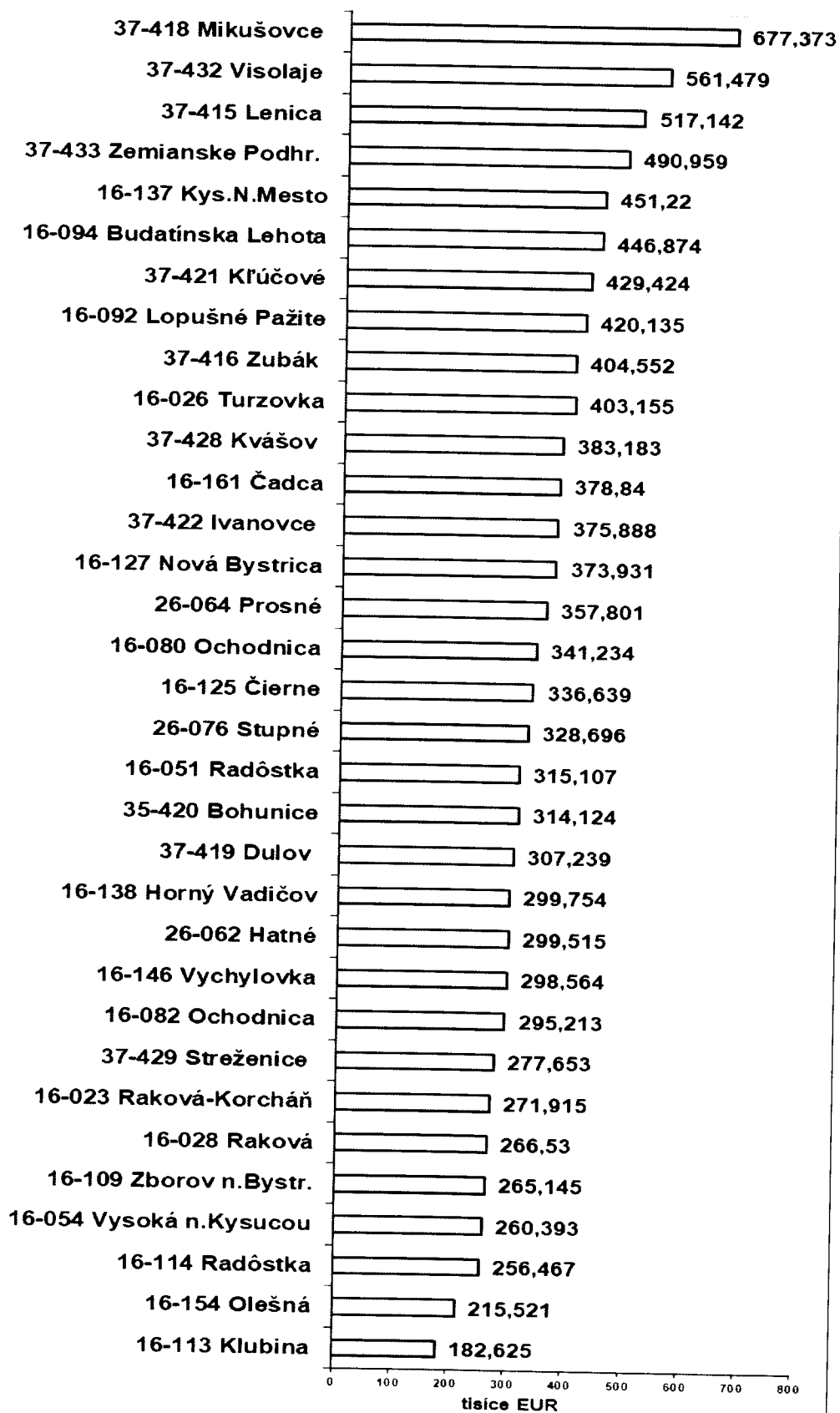

Poradie v dosiahnutom MO za rok 2024  
typ: Jednota II: 5 PJ

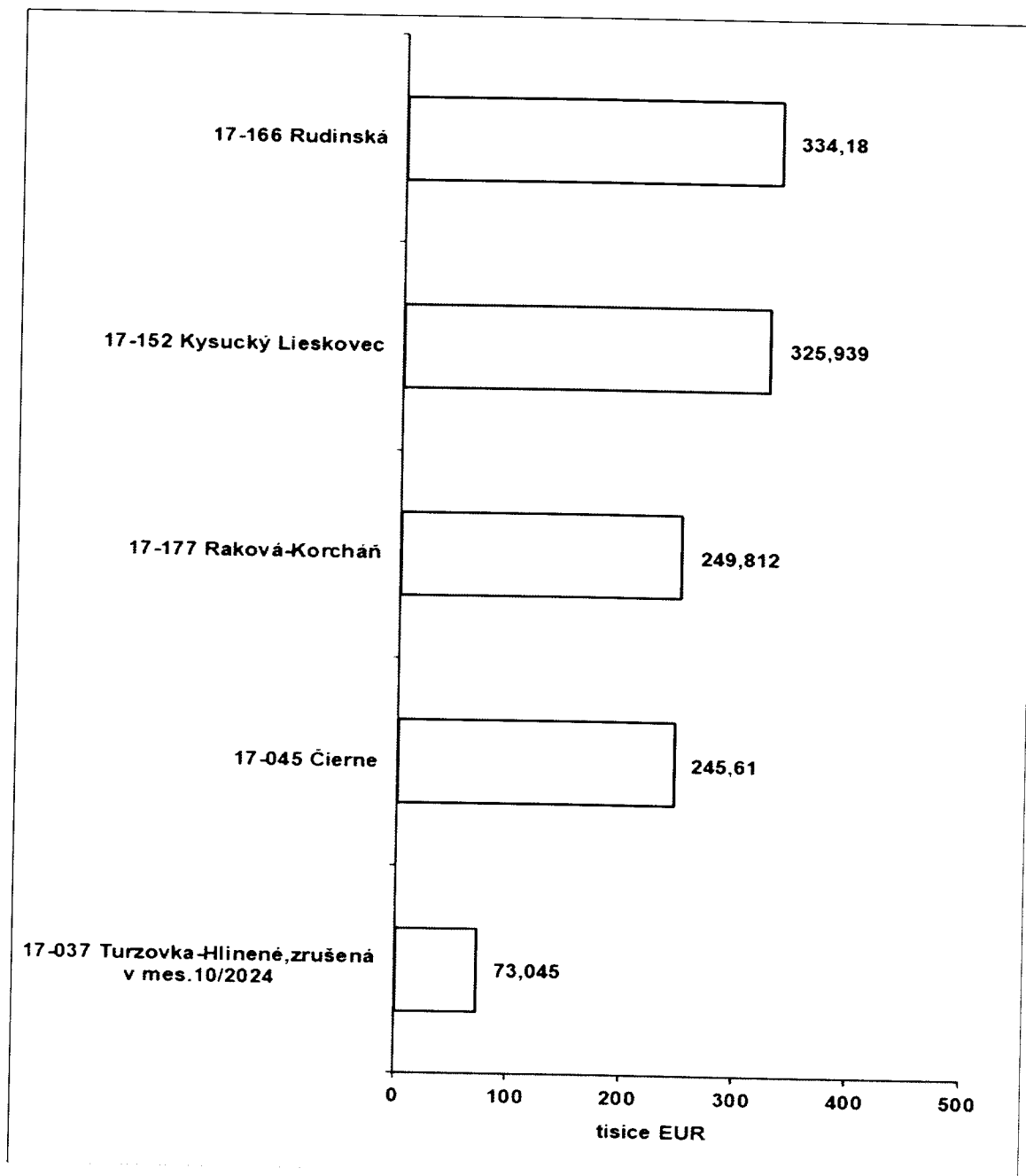

**b) Informácie o udalostiach osobitného významu, ktoré nastali po skončení účtovného obdobia, za ktoré sa vyhotovuje výročná správa**

Po dni, ku ktorému sa zostavuje účtovná závierka do dňa zostavenia účtovnej závierky sa neudiali žiadne skutočnosti, ktoré nie sú zohľadnené v súvahe alebo vo výkaze ziskov a strát.

**c) Informácie o predpokladanom budúcom vývoji činnosti účtovnej jednotky**

**C I E L E COOP Jednoty Čadca, spotrebné družstvo na rok 2025**

Na základe analýzy trhu, konkurenčného prostredia a ekonomického vývoja družstva v roku 2024 predstavenstvo družstva na svojom zasadnutí dňa 12.12.2024 prijalo podnikateľský zámer na rok 2025. V podnikateľskom zámere zohľadnilo dopady vonkajších sociálno-ekonomických faktorov na družstvo predpokladaného vývoja na trhu a vplyvu konkurenčného prostredia ( vstup Biedronky na slovenský trh).

Na rok 2025 sú stanovené okrem iného nasledujúce finančné a nefinančné ciele:

\* **Ekonomická oblasť**

➤ Maloobchodný obrat:	170 000 000 €
➤ Tržby MO bez DPH:	143 400 000 €
➤ Hospodársky výsledok účtovný (pred zdanením):	1 638 000 €
➤ Investície:	3 000 000 €
➤ Počet zamestnancov priemer:	998

\* **Oblasť marketingu, investícií a modernizácii**

- posilňovať svoje postavenie na trhu skvalitňovaním služieb
- modernizovať vybranú sieť PJ, zmodernizované PJ preradiť do vyššieho formátu predajne so širším sortimentom, s vyššou kvalitou služieb
- zlepšovať marketingovú komunikáciu, prieskum trhu, zrýchliť reakciu na potreby zákazníkov, zlepšovať marketingové plánovanie
- využívať na reklamu všetky dostupné médiá, vrátane internetu a mobilnej aplikácie
- využívať dáta z informačných technológií na správne rozhodovanie a lepšie plnenie očakávaní zákazníkov ako to robí konkurencia
- lepšie vymedziť a sledovať svoju konkurenciu, jej silné a slabé stránky s cieľom byť lepší
- vyhľadávať nové obchodné príležitosti a pripravovať technické, finančné a personálne predpoklady na investovanie do obchodných jednotiek, novej technológie s cieľom znížiť náklady (napr. energetické, osobné) a zvyšovať produktivitu práce a kvalitu služieb
- posilňovať vlastnú značku COOP JEDNOTA, zvýšiť predaj tovarov vlastnej značky
- zlepšovať ponuku tovarov vlastnej značky s dobrým pomerom ceny a kvality tovaru
- naďalej prispievať finančnými a vecnými darmi na charitu a poskytnúť financie Nadácii Jednota COOP formou asignačnej dane

\* **Oblasť ľudských zdrojov**

- realizovať účasť našich zamestnancov podľa pracovných pozícií na vzdelávacích programoch organizovaných vzdelávacím inštitútom COOP a.s. Mojmírovce, odborných seminároch podľa pracovnej pozície
- zvýšiť hmotnú zainteresovanosť a motiváciu pracovníkov na množstve a kvalite vykonanej práce a spokojnosti zákazníkov
- osvojiť si zásady Etického kódexu systému COOP Jednota a uplatňovať ich v praxi
- presadzovať model celoživotného vzdelávania zamestnancov
- spolupracovať s OZO v rámci Kolektívnej zmluvy pri plnení hospodárskych úloh družstva a sociálneho programu pre zamestnancov, spokojný zamestnanec = spokojný zákazník = dobré ekonomické výsledky

#### d) Informácie o nákladoch na činnosť v oblasti výskumu a vývoja

Družstvo nevykonáva výskumnú a vývojovú činnosť.

#### e) Informácie o nadobúdaní vlastných akcií, dočasných listov, obchodných podielov a akcií, dočasných listov a obchodných podielov materskej účtovnej jednotky podľa § 22 Zákona o účtovníctve

Družstvo neobstarávalo akcie, dočasné listy a obchodné podiely.

#### f) Návrh na rozdelenie zisku

Návrh na vysporiadanie hospodárskeho výsledku za rok 2024:

Predstavenstvo COOP Jednota Čadca, spotrebné družstvo podľa článku 24, bodu 2, písm. g/ Stanov družstva po prerokovaní návrhu na rozdelenie zisku za rok 2024 doporučuje, aby Zhromaždenie delegátov COOP Jednota Čadca, spotrebné družstvo podľa článku 23, bodu 6, písm. e/ schválilo rozdelenie a použitie zisku vo výške 2 557 650,55 Eur nasledovne:

1) Podiel členov na zisku :	17 836,00 Eur
<i>formou naturálneho plnenia</i>	
<i>1 ks šumivého vína Hubert</i>	
<i>á 3,75 € NC s DPH pre člena</i>	
<i>spolu pre 4 755 členov</i>	
2) Zrážková daň z podielu na zisku 10 %:	1 783,60 Eur
3) Fond odmiem:	30 000,-- Eur
4) Fond členov a funkcionárov:	50 000,-- Eur
5) Sociálny fond:	25 000,-- Eur
6) Rezervný fond:	2 433 030,95 Eur

#### g) Informácie o údajoch požadovaných podľa osobitných predpisov

Družstvo nemá povinnosť vykazovať údaje podľa osobitných predpisov.

#### h) Informácie o organizačnej zložke účtovnej jednotky v zahraničí

Družstvo nemá organizačnú zložku v zahraničí.

Prehľad TOP 50 priamych dodávateľov za rok 2024		
Por.č.	Dodávateľ	Nákup v EUR bez DPH
1.	COOP Jednota - Logistické centrum	74 335 227,73
2.	KYSUCKÉ PEKÁRNE	6 604 403,12
3.	HORTIM - SK, s.r.o.	5 599 200,28
4.	Plzenský Prazdroj Slovensko	2 715 813,52
5.	Heineken Slovensko Distribúcia	2 326 947,54
6.	JINEX, s.r.o.	2 311 083,98
7.	DC NORDIA, s.r.o.	2 172 519,62
8.	HYZA a.s.	1 780 862,90
9.	DOBROTA Trenčín, s.r.o.	1 472 256,57
10.	COOP Jednota Slovensko,s.d.	1 301 317,97
11.	MILAN BROJO	640 648,56
12.	Bresman s r.o.	504 995,26
13.	Kinekus VO s.r.o.	236 107,96
14.	BOBYS	230 526,47
15.	BIVOJ SK s.r.o.	222 249,75
16.	V.M.MARLEX, s.r.o.	214 349,48
17.	LAUCEK	212 956,62
18.	TIMEA, s.r.o.	208 020,95
19.	Bidfood Slovakia s.r.o	201 921,76
20.	Grotto trade s.r.o.	193 855,75
21.	MILKY s.r.o.	173 784,85
22.	CORBI TOYS, s.r.o.	168 782,07
23.	EUKA, s.r.o.	165 790,67
24.	Tchibo Slovensko, s.r.o.	162 018,74
25.	GASTRO - MENU EXPRESS a.s.	155 935,02
26.	M-Tinker, s.r.o.	152 168,39
27.	K a Š Miroslav Klago	145 899,00
28.	1992, s.r.o.	142 164,21
29.	TOPAS	140 425,20
30.	GGT a.s.	138 984,74
31.	Savencia Fromage & Dairy SK	137 338,98
32.	BAPE, spol. s r.o.	119 354,85
33.	KP plus, s.r.o.	118 251,46
34.	MILSY a.s.	117 538,43
35.	PEZA	105 880,23
36.	Makro s.r.o.	102 482,51
37.	Zuzana Dejová DEJ-KUP	95 429,52
38.	VALMA TRADE s.r.o.	90 893,83
39.	Ryba Žilina, spol. s r.o.	89 811,24
40.	KUBO SLOVAKIA PLUS s.r.o.	87 708,84
41.	MÜLLER a MÜLLEROVÁ, s.r.o.	87 020,44
42.	ALBI	71 254,25
43.	CHAMPION FOOD	65 453,32
44.	FLORASYSTÉM s.r.o.	64 643,09
45.	ŠURIK	62 199,90
46.	ARGUS s.r.o.	61 918,98
47.	OLINKA, s.r.o.	61 799,60
48.	Stanislav Prommer-Kvety	56 149,01
49.	Ján Ihriský - výroba a predaj	55 659,04
50.	BG-B-S Michálek s.r.o.	53 283,63

## **Informácie o stredisku prenájmu nebytových priestorov v roku 2024**

V priebehu roka 2024 mala COOP Jednota Čadca, s.d. uzatvorených 149 nájomných zmlúv, z toho 14 nových uzatvorených v priebehu roka a 11 ukončených v priebehu roka.

### **Prehľad nákladov a výnosov strediska prenájmu za rok 2024:**

Náklady vrátane odpisov celkom:	195 693	Eur
Výnosy z prenájmu celkom:	676 735	Eur

COOP Jednota Čadca, s.d. v roku 2024 vlastnila 102 objektov s pridelenými č. s., z toho v 45 budovách sa prenajímali nebytové priestory.

COOP Jednota Čadca má vo svojich objektoch voľné priestory, ktoré prenajíma alebo ponúka na prenájom.

V r.2024 bol nájom upravený – zvýšený o časť miery inflácie vo výške 6% pre všetkých nájomcov, okrem nájmu pre nájomcu PACKETA SLOVAKIA, s.r.o., kde bol navýšený nájom v zmysle nájomnej zmluvy o celú infláciu 10,5%.

Okrem vlastných priestorov má COOP Jednota Čadca prenajaté priestory od cudzích vlastníkov nehnuteľností:

#### **- 19 v okresoch Čadca, Kysucké Nové Mesto, Žilina, Považská Bystrica**

<u>Tempo</u>	:	21-015 Považská Bystrica 23-070 Považská Bystrica	13-025 Oščadnica 23-063 Považská Bystrica
<u>Supermarket</u>	:	14-002 Čadca 14-008 Žilina 14-011 Čadca 24-085 Považská Bystrica 14-132 Kysucké Nové Mesto	14-007 Žilina 14-009 Žilina 22-084 Považská Bystrica 14-100 Krásno nad Kysucou
<u>Potraviny</u>	:	15-016 Čadca 16-096 Povina 15-131 Kysucké Nové Mesto	15-038 Turzovka 15-101 Krásno nad Kysucou 16-137 Kysucké Nové Mesto

**- 31 v Trenčianskom kraji, okresy Púchov, Ilava, Trenčín, Nové Mesto nad Váhom**

<u>TEMPO</u>	:	33-401 Púchov	33-402 Dubnica nad Váhom
<u>Supermarket</u>	:	34-404 Pruské	34-405 Melčice –Lieskové
		34-406 Lysá pod Makytou	34-411 Horné Srnie
		34-413 Dolná Súča	34-424 Beluša
		34-425 Košeca	34-403 Púchov
		34-407 Lazy pod Makytou	35-408 Dohňany
		35-409 Horovce	35-410 Bolešov
		35-412 Ľuborča	35-414 Trenčianské Bohuslavice
		35-426 Dolné Kočkovce	35-427 Košecké Podhradie
		35-431 Nimnica	37-432 Visolaje
		35-435 Dubnica n Váhom	37-415 Lednica
		37-416 Zubák	37-418 Mikušovce
		37-419 Dulov	35-420 Bohunice
		37-421 Klúčové	37-422 Ivanovce
		37-428 Kvašov	37-429 Streženice
		37-433 Zemianské Podhradie	

*Chovaniak Jozef, vedúci ÚSM*  
*19.03.2025*

# Realizácia modernizácií a rekonštrukcii predajní Investície za rok 2024

## I. Modernizácie predajní

### 1. Úpravy predajne 082 Ochodnica

Na predajni boli prevedené úpravy týkajúce sa zmeny dispozičného usporiadania predajne, výmeny obchodného zariadenia. Úpravy sa týkali aj rozvodov sanity, elektra, nový keramický obklad, nové osvetlenie predajne, premontáž EZS a doplnenie kamerového systému. Zo strany exteriéru bola budova opatrená novým náterom. Predajná plocha zostala bez zmeny predajnej plochy 68 m<sup>2</sup>.

### 2. Úpravy predajne 092 Lopušné Pažitie

Na predajni bolo zrealizované nové osvetlenie, nové rozvody vody a kanalizácie, premontáž elektra, oprava podlahy, maľby a nátery, doplnenie nového zariadenia. Zo strany exteriéru náter čelného pohľadu budovy. Predajňa zostala bez zmeny predajnej plochy 58 m<sup>2</sup>.

### 3. Stavebné úpravy budovy 406 Lysá pod Makytou

Časť budovy je v prenájme od COOP Jednoty Púchov. V susedstve sa nachádzala stará kotoľňa s uholňou na tuhé palivo, ktorú sme pričlenili k predajni a tým bolo možné z plochy 116 m<sup>2</sup> získať predajňu o ploche 265 m<sup>2</sup> a z kotoľne a uholne sme vytvorili zázemie k predajni. Boli prevedené kompletne stavebné úpravy s novým obchodným zariadením. Budova bola zateplená a úpravou spevnených plôch sme získali parkovisko o kapacite 10 parkovacích miest.

### 4. Úpravy predajne 127 Nová Bystrica – Vychylovka

Na predajni boli prevedené úpravy týkajúce sa zmeny dispozičného usporiadania predajne, výmeny obchodného zariadenia. Úprava sa týkala i nových rozvodov v zápultí, nový keramický obklad, nové osvetlenie predajne, premontáž EZS a doplnenie kamier. Zo strany exteriéru bola budova opatrená novým náterom, oprava vstupných schodov a zádveria. Predajná plocha zostala bez zmeny 71 m<sup>2</sup>.

### 5. Stavebné úpravy PJ 407 Lazy pod Makytou

Predajnú plochu sme zväčšili z pôvodných 180 m<sup>2</sup> na plochu 205 m<sup>2</sup> pričlenením časti jestvujúceho zázamia ako i nevyužívané priestory vstupného zádveria k predajnej ploche. Stavebné úpravy sa týkali búracích prác bez zásahu do nosného systému budovy, výmena okien a vstupných dverí, kompletnej výmeny rozvodov ÚK spolu s výmenou kotla na ZP, kompletná výmena elektroinštalácie, SDK podhlad, nové osvetlenie predajne, nové dlažby, obklady, kompletná výmena klimatizácie. Zo zariadenia bolo zakúpené kompletne nové obchodné zariadenie. a EZS. Vytvorili sme i parkovisko pre zákazníkov v počte 7 parkovacích miest.

### 6. Prístavba a stavebné úpravy predajne 121 Krásno nad Kysucou

Predajňu sme rozšírili do priestoru jestvujúceho skladu, čím sme zväčšili predajnú plochu na 513 m<sup>2</sup>. Zázemie z časti zostáva pôvodné a príjem tovaru a sklad sme vytvorili nový o výmere 80 m<sup>2</sup>. Doplnili sme potrebné obchodné zariadenie. Súčasťou prác bol i zásah do jestvujúceho parkoviska, kde sme zrealizovali nový parkovací systém.

### 7. Dažďová kanalizácia , doplnenie 124 Nová Bystrica

Na konci roka 2023 sme dokončili prístavbu a stavebné úpravy uvedenej predajne avšak z dôvodu zlých poveternostných podmienok sme nemohli dokončiť práce na doplnení zostatku parkovacích miest a dažďovej kanalizácie. Tieto práce sme robili v jarných mesiacoch roku 2024.

## 8. Úprava predajne 007 Žilina

Z dôvodu zastaralých a energeticky náročných chladiacich zariadení boli na predajni kompletne vymenené všetky prístenné a obslužné vitríny s dvierkami a so zabudovaným agregátom. Touto zmenou sa znížila spotreba el. energie cca o 35 %.

## 9. Stavebné úpravy predajne 022 Raková

Budovu predajne potravín aj časť pohostinstva, ktorú sme v roku 2023 odkúpili sme komplet rekonštruovali a vytvorili predajňu o ploche 220 m<sup>2</sup>. Stavebné práce sa týkali rozsiahleho zásahu do budovy a prípojky. Súčasťou prác bolo i vytvorenie parkoviska pre zákazníkov 6 miest a 3 miesta pre personál. Zo zariadenia bolo zakúpené komplet nové chladiace a mraziace zariadenie. Exteriér budovy je zateplený.

## 10. Zateplenie budovy 119 Stará Bystrica

Pre uvedenú budovu boli na II.NP vymenené všetky okná a budova je zateplená. Práce na dokončení časti vonkajšej omietky bude potrebné ešte v jarných mesiacoch dokončiť, nakoľko pre nepriaznivé počasie bola malá časť omietky nedokončená. Zatepľovalo sa kontaktným zatepľovacím systémom EPS 150 mm s vonkajšou silikonovou omietkou.

## 10. ABS plochy pre prístup a zásobovanie 021 Raková

Práce sa týkali úpravy manipulačnej plochy v zadnej časti budovy, ktorá slúži predovšetkým pre zásobovanie a manipuláciu so zásobovaním, doplnenia dažďovej kanaliácie. Prácami sme získali aj navyše parkovacie miesta cca 10 miest aj plochu pre manipuláciu a zásobovanie.

## II. Odkúpenie nehnuteľností

- Od vlastníka pozemku KNC 1268/58 Staškov sme do vlastníctva odkúpili pozemok o výmere 3 085 m<sup>2</sup> zastavaná plocha a nádvorie.
- Od vlastníka budovy č.s.14 Nemšová p. Elena Šimková sme do vlastníctva odkúpili budovu, ktorá bola z časti užívaná ako predajňa potravín a pozemok KNC 253/1 o výmere 894 m<sup>2</sup> zastavaná plocha a nádvorie.

## III. Nákup obchodného zariadenia

- **nárezové stroje:** 082 Ochodnica, 011 Čadca, 074 Papradno, 051 Radôstka, 059 Turzovka, 067 Čadca, 407 Lazy pod Makytou, 425 Košeca, 007 Žilina, 426 D.Kočkovce, 402 Dubnica, 022 Raková
- **automaty na výkup PET fľaš:** 016 Čadca, 406 Lysá pod Makytou, 407 Lazy pod Makytou, 071 H.Marikova 121 Krásno nad Kysucou
- **trezor:** 406 Lysá pod Makytou
- **chladiaca vitrína prístenná:** 086 Nesluša, 433 Z.Podhradie, 094 B.Lehota, 409 Horovce, 419 Dulov
- **doplnenie regálov:** 011 Čadca, 433 Z.Podhradie, 402 Dubnica, 062 Hatné, 006 Čierne
- **obslužné vitríny:** 433 Zemianské Podhradie
- **elektrický paletový vozík:** 059 Turzovka
- **mraziaca skriňa, box:** 166 Rudinská, 109 Zborov, 102 Lodno
- **váhy:** 426 Dolné Kočkovce, 044 Podvysoká, 433 Z.Podhradie, 152 K.Lieskovec, 007 Žilina
- **plechový kontejner na sklad papiera a fólie:** 127 Vychylovka
- **lis na papier a fóliu:** 405 Melčice, 411 H.Srnie,
- **chladiaca skriňa:** 096 Povina, 165 KNM, 072 Udiča, 102 Lodno
- **regál do chladiaceho boxu:** 402 Dubnica nad Váhom
- **rezačka na chlieb:** 402 Dubnica nad Váhom, 070 P.Bystrica
- **pokladničný box:** 409 Horovce, 408 Dohňany

#### IV. Rôzne

- nerezové podlahy do chladiacich boxov: 041 Čadca
- oprava VZT: 015 P.Bystrica
- vyjadrenie k PD: 403 Púchov
- výmena VZT clon vo vstupoch: 041 Čadca 2 x
- doplnenie svietidiel: 001 Skalité
- PD k zatepleniu: 119 Stará Bystrica
- výmena motora rolovacích vrát: 041 Čadca
- doplnenie klimatizácie do modulu VZT: 001 Skalité
- PD k zatepleniu: 048 Vysoká nad Kysucou
- výmena batérií požiarna nádrž 003 Skalité
- výmena čerpadla - studňa: 064Prosne
- doplnenie kamier, nahrávacieho zariadenia: 086 Nesluša
- lis na papier a foliu: 405 Melčice
- návrhy riešení novej predajne Svrčinovec
- oprava strechy 416 Zubák
- oprava strechy 127 Nová Bystrica
- PD pre stav. povolenie 010 Čierne
- výmena osvetlenia 009 Žilina
- oplatenie a brána dvor AB Čadca
- PD pre stav. povolenie 022 Raková
- výmena dvierok na prístenných vitrínách: 085 P.Bystrica
- bedničky na sladké pečivo: 040 KNM 42 ks
- výmena klimatizácie: 404 Pruské
- PD k novej predajni Družba
- oprava strechy: 069 Snežnica
- PD pre realizáciu 022 Raková
- prístupová komunikácia pre zásobovanie ABS: 133 Olešná
- výmena skla v pasáži: 059 Turzovka
- EZS: 435 Dubnica nad Váhom
- kamery: 408 Dohňany
- ABS plocha prístup zásobovania: 424 Beluša
- oprava strechy 069 Snežnica / druhá časť/
- oprava strechy 119 Stará Bystrica
- kompenzačné rozvádzače: 431 Nimnica,429 Streženice,  
058 Makov,028 Raková,093 Radoľa,095 D.Vadičov,064 Prosné
- výmena okien II.NP 048 Vysoká
- výmena zastrešenia zásobovania: 059 Turzovka
- výmena klimatizácie: 084 P.Bystrica
- výmena chladiacej jednotky: 083 Jasenica
- vodovodná prípojka k PJ 146 Vychylovka
- kamerový systém: 047 D.Marikova
- výmena časti klimatizácie predajne: 044 Podvysoká
- VZT clona 407 Lazy pod Makytou
- úprava vjazdu a prístupovej cesty pre zásobovanie 042 Staškov
- zosilnenie stropu nad suterénom 029 Oščadnica
- výmena svietidiel: 040 KNM
- prístrešok pre nákupné vozíky: 063 P.Bystrica

#### Overenie váh:

027, 023, 084, 059, 058, 006, 010, 023, 037, 038, 070, 021, 042, 048, 133, 165, 022, 054, 154, 161, 028, 092, 177, 431, 044, 119, 124, 155, 114, 115,127, 130, 146, 051, 151, 001, 003, 073, 112, 155, 035, 109,125, 045, 017, 403, 185, 040, 012, 029, 086, 096, 100,160, 170, 099, 094, 138, 152, 166, 025, 101, 093, 121, 404, 007, 015, 008, 058, 179, 067, 080, 082, 132, 009,137, 070, 402, 405, 416, 424, 425, 407, 408, 412, 414, 426, 427, 415, 418, 419, 421, 428, 432, 422, 112, 155, 436, 404, 424, 425, 407, 415, 044, 133

V Čadci 19.3.2025

Spracovala : Františka Soroková, námestníčka technického úseku

**ZOZNAM PREVÁDZKOVÝCH JEDNOTIEK COOP JEDNOTA Čadca  
SD ČADCA k 1.4.2025**

**TEMPO-11,21**

11-015	Centrum 19/24 Pov. Bystrica 017 01	Jana Husáriková 042/432 8395 0917 232 393 <a href="mailto:pj015@ca.coop.sk">pj015@ca.coop.sk</a>	Vedúca: 0151 Príjem: 0151 Esokútik: 0159	2	po-pi so ne	6.00 - 20.00 7.00 - 20.00 7.00 - 18.00
11-040	Belanského 2291 Kys. Nľové Mesto 024 01	Mária Murgašová 0907 829 176, 421 5907 421 5909 <a href="mailto:pj040@ca.coop.sk">pj040@ca.coop.sk</a>	Vedúca: 0401 Príjem: 0402 Esokútik: 0409	2	po-pi so ne	6.30 - 20.30 6.30 - 19.00 7.30 - 19.00
11-041	TEMPO Supermarket Moyzesova 53 022 01 Čadca	Ivan Ďuraj 0908 914 758, 433 3565 <a href="mailto:terno@ca.coop.sk">terno@ca.coop.sk</a>	Vedúci: 0411 Zástupkyne: 0412 Infocentrum: 0415 Príjem 1: 0416 Príjem 2: 0417 Esokútik: 04126	2	po-ne	6.00 - 20.00
11-059	Šárky 326 Turzovka 023 54	Martina Comorková 0908 932 003, 430 4505 430 4501 <a href="mailto:pj059@ca.coop.sk">pj059@ca.coop.sk</a>	Vedúca: 0591 Príjem: 0592 Esokútik: 0598	2	po-pi so ne	6.00 - 20.30 6.00 - 19.00 7.30 - 19.00

**TEMPO III**

13-001	Skalité 599 023 14	Ján Kožák 0907 895 461, 437 6229 <a href="mailto:pj001@ca.coop.sk">pj001@ca.coop.sk</a>	Vedúca: 0011 Zástupkyňa: 0012 Esokútik: 0016	2	po-so ne	6.00 - 19.00 8.00 - 18.00
13-021	Raková 1536 023 51	Božena Križková 0907 841 881 434 1190 <a href="mailto:pj021@ca.coop.sk">pj021@ca.coop.sk</a>	Vedúca: 0211 Príjem: 0212	2	po-pi so ne	6.00 - 19.00 6.00 - 18.00 8.00 - 16.00
13-025	Oščadnica 1972 023 01	Marcela Spuchlíaková 0907 895 453, 4382 336 4382 336 <a href="mailto:pj025@ca.coop.sk">pj025@ca.coop.sk</a>	Vedúca: 0251 Zástupkyňa: 0252 Esokútik: 0256	2	po-so ne	7.00 - 20.00 8.00 - 20.00
13-121	Krásno nad Kysucou 1413 023 02	Anna Heľová 433 9001 <a href="mailto:pj121@ca.coop.sk">pj121@ca.coop.sk</a>	Vedúca: 1211	2	po-pi so ne	6.00-19.00 6.00-16.00 7.30-14.00
23-063	Považská Bystrica Rozkvet 4993 017 01	Ing. Nadežda Vlčková 042/446 4265 <a href="mailto:pj063@ca.coop.sk">pj063@ca.coop.sk</a>	Vedúca: 0631	2	po-so ne	6.00 - 19.00 8.00-18.00
23-070	Tatranská 293 017 01 Považská Bystrica	Mgr. Jana Slamková 0907 842 195, 042/449 2135 <a href="mailto:pj070@ca.coop.sk">pj070@ca.coop.sk</a>	Vedúca: 0701 Príjem: 0702		po-pi so ne	5.15-20.00 6.00-18.00 8.00-18.00
33-401	Púchov Moravská cesta 1633/15 020 01	Jana Ondrišíková 042/463 1101 <a href="mailto:pj401@ca.coop.sk">pj401@ca.coop.sk</a>	Vedúca: 4011	2	po-pi so ne	6.00-19.00 6.00-18.00 8.00-16.00

33-402	Dubnica n/Váhom Námestie Matice Slov. 1298 018 41	Mária Valachová 042/442 5002 <a href="mailto:pj402@ca.coop.sk">pj402@ca.coop.sk</a>	Vedúca: 4021		po-pi so ne	6.30-18.00 6.30-14.00 8.00-12.00
--------	---	---	--------------	--	-------------------	--

#### SUPERMARKET I

14-058	Makov 352 023 56	Jaroslava Hvizdáková 436 4257, 0915 888 365 <a href="mailto:pj058@ca.coop.sk">pj058@ca.coop.sk</a>	Vedúca: 0581	2	po-pi so ne	6.00 - 18.00 6.00 - 14.00 7.30 - 12.00
12-119	Stará Bystrica 711 023 04	Peter Poništ 439 5148 <a href="mailto:pj119@ca.coop.sk">pj119@ca.coop.sk</a>	Vedúci: 1191	2	po-pi so ne	6.00 - 18.00 6.00 - 16.00 8.00 - 12.00
12-179	Kamenec 1209 Kys. Nové Mesto 024 01	Katarína Chilá 421 3455 <a href="mailto:pj179@ca.coop.sk">pj179@ca.coop.sk</a>	Vedúca: 1791	2	po-pi so ne	6.00 - 18.00 6.00 - 12.00 6.30 - 11.00
24-047	Dolná Mariková 157 018 02	Zuzana Packová 042/435 6167 <a href="mailto:pj047@ca.coop.sk">pj047@ca.coop.sk</a>	Vedúca 0471	2	po-pi so ne	6.00 - 17.45 6.00 - 14.00 7.30 - 10.45
22-084	Považská Bystrica Mládežnícka 345 017 01	Zdena Mudráková 042/432 6327 <a href="mailto:pj084@ca.coop.sk">pj084@ca.coop.sk</a>	Vedúca: 0841	2	Po-pi So Ne	5.15-19.00 6.00-15.00 7.00-13.00

#### SUPERMARKET II

14-007	Žilina-Solinky Bórova 37 010 01	Anna Chobotová 568 2092, 0907 829 067 <a href="mailto:pj007@ca.coop.sk">pj007@ca.coop.sk</a>	Vedúca: 0071 Prijem: 0072	2	po-pi so ne	6.00 - 18.00 6.00 - 12.00 7.00 - 12.00
14-009	Žilina Gaštanová 3325/55 010 01	Katarína Škutová 700 1489, 0905 488 045 <a href="mailto:pj009@ca.coop.sk">pj009@ca.coop.sk</a>	Vedúca: 0091	2	po-pi so ne	6.00 -18.00 6.00 - 12.00 8.00 - 12.00
14-010	Čierne 172 023 13	Mária Šimorová 437 3251 <a href="mailto:pj010@ca.coop.sk">pj010@ca.coop.sk</a>	Vedúca: 0101	2	po-pi so ne	6.00 - 18.00 6.00 - 12.00 8.00 - 12.00
14-011	Mierová 1725 Čadca 022 01	Adriana Čičková 432 5537 <a href="mailto:pj011@ca.coop.sk">pj011@ca.coop.sk</a>	Vedúca: 0111	2	po-pi so ne	6.00 - 18.00 6.00 - 12.00 7.30 - 12.00
14-017	Rudina 438 023 31 Rudina 438	Denisa Kormancová 433 1241 <a href="mailto:pj017@ca.coop.sk">pj017@ca.coop.sk</a>	Vedúca: 0171	2	po-pi so ne	6.00-18.00 6.00-14.00 8.00-12.00
14-020	Korňa 984 023 21	Erika Kaduchová 433 3606	Vedúca: 0201	2	po-pi so ne	6.00-18.00 6.00-12.00 7.00-12.00
14-035	Staškov 41 023 53	Mária Lánková 434 6250 <a href="mailto:pj035@ca.coop.sk">pj035@ca.coop.sk</a>	Vedúca: 0351	2	po-pi so ne	6.00 - 18.00 6.00 - 14.00 8.00 - 12.00
14-042	Staškov N.k. 206 023 53	Alena Stredňanská 434 6134 <a href="mailto:pj042@ca.coop.sk">pj042@ca.coop.sk</a>	Vedúca: 0421	2	po-pi so ne	6.00 - 18.00 6.00 - 12.00 8.00 - 12.00
14-044	Podvysoká 309 023 57	Alena Kubiznová 434 6641 <a href="mailto:pj044@ca.coop.sk">pj044@ca.coop.sk</a>	Vedúca: 0441	2	po-pi so ne	6.00 - 18.00 6.00 - 14.00 8.00 - 12.00

14-048	Vysoká n/Kysucou 208 023 55	Veronika Zajacová 436 1168 <a href="mailto:pj048@ca.coop.sk">pj048@ca.coop.sk</a>	Vedúca: 0481	2	po-pi so ne	6.30 - 18.00 6.30 - 12.00 7.30 - 12.00
14-050	Zákopčie 747 023 11	Alena Turiaková 434 6516, 0907 840 064 <a href="mailto:pj050@ca.coop.sk">pj050@ca.coop.sk</a>	Vedúca: 0501	2	po-pi so ne	6.00 - 18.00 6.00 - 12.00 8.00 - 12.00
14-086	Nesluša 156 023 41	Dana Plošticová 428 1125 <a href="mailto:pj086@ca.coop.sk">pj086@ca.coop.sk</a>	Vedúca: 0861	2	po-pi so ne	6.00 - 18.00 6.00 - 12.00 8.00 - 12.00
14-093	Radoľa 100 023 36 Radoľa	Svetlana Tomašcová 421 6205 <a href="mailto:pj093@ca.coop.sk">pj093@ca.coop.sk</a>	Vedúca: 0931		po-pi so ne	6.00-18.00 6.00-12.00 8.00-11.00
14-099	Horný Vadičov 158 023 45	Renáta Capeková 422 9627 <a href="mailto:pj099@ca.coop.sk">pj099@ca.coop.sk</a>	Vedúca: 0991	2	po-pi so ne	6.00 - 18.00 6.00 - 12.00 6.30 - 11.00
14-105	Ochodnica 374 023 35	Alena Plevková 423 3125 <a href="mailto:pj105@ca.coop.sk">pj105@ca.coop.sk</a>	Vedúca. 1051	2	po-pi so ne	6.00 - 18.00 6.00 - 12.00 8.00 - 11.00
14-108	Dunajov 316 023 02	Slávka Rybianská 438 5308 <a href="mailto:pj108@ca.coop.sk">pj108@ca.coop.sk</a>	Vedúca: 1081	2	po-pi so ne	6.00-18.00 6.00 - 12.00 8.00 - 11.00
14-112	Zborov n/Bystr. 270 023 03	Karin Šadibolová 439 1103 <a href="mailto:pj112@ca.coop.sk">pj112@ca.coop.sk</a>	Vedúca: 1121	2	po-pi so so	6.00 -18.00 6.00 - 14.00 8.00 - 12.00
14-120	Oščadnica -Nižný Koniec 2070 023 01 Oščadnica	Lenka Šoporová 433 3602, 0907 841 868 <a href="mailto:pj120@ca.coop.sk">pj120@ca.coop.sk</a>	Vedúca: 1201	2	po-pi so ne	6.00-18.00 6.00-14.00 8.00-12.00
14-124	Nová Bystrica 689 023 05	Iveta Talapková 439 7216 <a href="mailto:pj124@ca.coop.sk">pj124@ca.coop.sk</a>	Vedúca: 1241	2	po-pi so ne	6.00 - 18.00 6.00 - 16.00 8.00 - 14.00
14-132	D. Poľského 1099 Kys. Nové Mesto 024 01	Michaela Muziková 400 0486 <a href="mailto:pj132@ca.coop.sk">pj132@ca.coop.sk</a>	Vedúca: 1321	2	po-pi so ne	6.00 - 18.00 6.00 - 12.00 7.00 - 12.00
14-133	Olešná 598 023 52	Andrea Drvárová 434 6120 <a href="mailto:pj133@ca.coop.sk">pj133@ca.coop.sk</a>	Vedúca: 1331	2	po-pi so ne	6.00 - 18.00 6.00 - 12.00 8.00 - 12.00
14-155	u Hluška 1880 Čadca 022 01	Marianna Pisáriková 432 3094 <a href="mailto:pj155@ca.coop.sk">pj155@ca.coop.sk</a>	Vedúca: 1551	2	po-pi so ne	6.00 - 18.00 6.00 - 12.00 8.00 - 11.00
14-170	Kys. Lieskovec 95 023 34	Denisa Šamajová 0908 936 209, 423 1129 <a href="mailto:pj170@ca.coop.sk">pj170@ca.coop.sk</a>	Vedúca: 1701	2	po-pi so ne	6.00 - 18.00 6.00 - 12.00 8.00 - 12.00
14-180	Čadca- Kyčerka Okružná 114 022 01	Eva Vojvodíková 432 4407 <a href="mailto:pj180@ca.coop.sk">pj180@ca.coop.sk</a>	Vedúca: 1801	2	po-pi so ne	6.00 - 18.00 6.00 - 12.00 7.30 - 12.00

14-185	Paláriková 88 Čadca 022 01	Alena Barčíková 432 3276 <a href="mailto:pj185@ca.coop.sk">pj185@ca.coop.sk</a>	Vedúca: 2121	2	po-pi so	6.00 - 18.00 6.00 - 12.00
24-072	Udiča 320 018 01	Antónia Harvánková 042/432 6522, 0908 936 148 <a href="mailto:pj072@ca.coop.sk">pj072@ca.coop.sk</a>	Vedúca: 0721	2	po-pi so ne	6.00 - 18.00 6.00 - 12.00 7.30 - 10.30
24-081	Papradno 1096 018 13	Mária Klabníková 042/439 3445, 0907 842 099 <a href="mailto:pj081@ca.coop.sk">pj081@ca.coop.sk</a>	Vedúca: 0811	2	po-pi so ne	6.00 - 18.00 6.00 - 12.00 8.00 - 12.00
24-083	Jasenica 33 018 17	Lubica Vališíková 042/438 5220, 0908 945 674 <a href="mailto:pj083@ca.coop.sk">pj083@ca.coop.sk</a>	Vedúca: 0831	2	po-pi so ne	6.00 - 18.00 6.00 - 12.00 7.30 - 11.30
24-085	Považská Bystrica Rozkvet 2035 017 01	Silvia Štefániková 042/4326046 <a href="mailto:pj085@ca.coop.sk">pj085@ca.coop.sk</a>	Vedúca: 0851	2	Po-pi So Ne	6.00-19.00 6.00-14.00 7.00-12.00
34-404	Pruské 385 018 52	Martina Rafajová 042/449 26 53 <a href="mailto:pj404@ca.coop.sk">pj404@ca.coop.sk</a>	Vedúca: 4041	2	po-pi so ne	6.30-18.00 6.00-11.00 7.15-11.15
34-405	Melčice-Lieskove 269 913 05	Miroslava Valovičová 032/649 0301 <a href="mailto:pj405@ca.coop.sk">pj405@ca.coop.sk</a>	Vedúca: 4051	2	po-pi so ne	6.00-18.00 6.00-12.00 7.30-11.30
34-406	Lysá pod Makytou 142 020 54	Anna Janičková 042/468 0062 <a href="mailto:pj406@ca.coop.sk">pj406@ca.coop.sk</a>	Vedúca: 4061	1	po-pi so	6.00-17.00 6.00-11.00
34-411	Horné Srnie, Súhrada 366 914 42	Petronela Schiszlerová 032/658 8231 <a href="mailto:pj411@ca.coop.sk">pj411@ca.coop.sk</a>	Vedúca: 4111	1	po-pi so ne	6.00-18.00 6.00-12.00 7.00-11.00
34-413	Dolná Súča 18 913 32	Anna Slivová 032/659 3501 <a href="mailto:pj413@ca.coop.sk">pj413@ca.coop.sk</a>	Vedúca: 4131	2	po-pi so	6.00-17.30 6.00-12.00
34-424	Beluša, Farská 1 018 61	Zdenka Kavalková 042/446 4267 <a href="mailto:pj424@ca.coop.sk">pj424@ca.coop.sk</a>	Vedúca: 4241	2	po-pi so ne	6.00-18.00 6.00-12.00 zatvorené
34-425	Košeca-Školská 314 018 64	Alena Remšíková 042/444 1208 <a href="mailto:pj425@ca.coop.sk">pj425@ca.coop.sk</a>	Vedúca: 4251	2	po-pi so ne	6.00-18.00 6.00-12.00 7,30-11,30

### SUPERMARKET III

14-002	Čadca, Kyčerka Chalupkova 2652 022 01	Marcela Delinčáková 433 3604 <a href="mailto:pj002@ca.coop.sk">pj002@ca.coop.sk</a>	Vedúca: 0021	2	po-pi so ne	6.00-18.00 6.00-12.00 7.30-12.00
14-003	Skalité 916 023 14	Anna Kufelová 437 6155 <a href="mailto:pj003@ca.coop.sk">pj003@ca.coop.sk</a>	Vedúca: 0031	2	po-pi so ne	6.00 - 18.00 6.00 - 12.00 7.30 - 12.00
14-006	Čierne 623 023 13	Alena Slováková 437 6252, 0907 829 116 <a href="mailto:pj006@ca.coop.sk">pj006@ca.coop.sk</a>	Vedúci: 0061	2	po-pi so ne	6.00 - 18.00 6.00 - 12.00 8.00 - 11.00

14-008	Žilina-Solinky Bórova 32 010 01	Zuzana Jánošíková 700 3358, 0905 912 868 <a href="mailto:pj008@ca.coop.sk">pj008@ca.coop.sk</a>	Vedúca: 0081	2	po ut-pia so ne	6.00 - 18.00 6.00 - 18.30 6.15 - 11.45 7.15 - 11.45
14-012	Krásno n/Kysucou 140 023 02	Blanka Nevedálová 438 5348 <a href="mailto:pj012@ca.coop.sk">pj012@ca.coop.sk</a>	Vedúca: 0121	2	po-pi so ne	6.00 - 18.00 6.00 - 12.00 8.00 - 12.00
14-022	Raková 1488 023 51	Jana Vojvodíková 434 1331 <a href="mailto:pj022@ca.coop.sk">pj022@ca.coop.sk</a>	Vedúca: 0221	1	po-pi so ne	6.00 - 18.00 6.00 - 12.00 8.00 - 12.00
14-027	Svrčinovec 875 023 12	Anna Čanecká 437 1884 <a href="mailto:pj027@ca.coop.sk">pj027@ca.coop.sk</a>	Vedúca: 0271	2	po-pi so ne	6.00 - 18.00 6.00 - 12.00 7.30 - 12.00
14-069	Snežnica 101 023 32	Emília Okuliarová 438 6875 <a href="mailto:pj069@ca.coop.sk">pj069@ca.coop.sk</a>	Vedúca: 0691	1	po-pi so ne	6.00 - 17.30 6.00 - 12.00 zatvorené
14-100	Lesnícka 1164 Krásno nad Kysucou 023 02	Andrea Vršanská 438 6422-3 <a href="mailto:pj100@ca.coop.sk">pj100@ca.coop.sk</a>	Vedúca: 1001	2	po-pi so ne	6.00 - 18.00 6.00 - 12.00 8.00 - 11.00
14-160	Nám. Slobody 84 Čadca 022 01	Jana Korbašová 432 3398 <a href="mailto:pj160@ca.coop.sk">pj160@ca.coop.sk</a>	Vedúca: 1601	2	po-pi so	6.00 - 18.00 6.00 - 12.00
24-073	Brvnište 389 018 12	Miroslava Hromadíková 042/439 3072, 0908 945 673 <a href="mailto:pj073@ca.coop.sk">pj073@ca.coop.sk</a>	Vedúca: 0731	2	po-pi so ne	6.00 - 18.00 6.00 - 12.00 7.00 - 10.00
34-403	Komenského 656 020 01 Púchov	Darina Valachová 042/463 2738 <a href="mailto:pj403@ca.coop.sk">pj403@ca.coop.sk</a>	Vedúca: 4031	2	po-pi so ne	6.00-18.00 6.00-11.00 zatvorené
34-407	Lazy pod Makytou 285 020 55	Terézia Brišová 042/468 1801 <a href="mailto:pj407@ca.coop.sk">pj407@ca.coop.sk</a>	Vedúca: 4071	1	po-pi so	6.00-16.45 6.00-11.00
<b>POTRAVINY MIX</b>						
15-016	Čadca, Kýčerka Okružná 236 022 01	Bc. Mariana Valanteje 4 332 790 <a href="mailto:pj016@ca.coop.sk">pj016@ca.coop.sk</a>	Vedúca: 0161	2	po-pi so	6.00-18.00 6.00-12.00
15-029	Oščadnica 276 023 01	Marta Ondrušková 438 2144 <a href="mailto:pj029@ca.coop.sk">pj029@ca.coop.sk</a>	Vedúca: 0291	2	po-pi so	6.00 - 18.00 6.00 - 12.00
15-038	Turzovka Vyšný koniec 269 023 54	Zdenka Barčáková 435 2225 <a href="mailto:pj038@ca.coop.sk">pj038@ca.coop.sk</a>	Vedúca: 0381	2	po-pi so	6.00 - 18.00 6.00 - 12.00
15-066	Stará Bystrica 550 023 04	Andrea Maluniaková 439 5135 <a href="mailto:pj066@ca.coop.sk">pj066@ca.coop.sk</a>	Vedúca 0661 zimný čas - zatvorené	2	po-pi so ne	6.00 - 18.00 6.00 - 12.00 9.00 - 12.00
15-067	Čadca-Podzávoz 2328	Renáta Sýkorová 433 2184 <a href="mailto:pj067@ca.coop.sk">pj067@ca.coop.sk</a>	Vedúca: 0671	1	po-pi so	6.00 - 17.30 6.00 - 12.00

15-095	Dolný Vadičov 89 023 45	Antónia Nováková 422 9238 <a href="mailto:pi095@ca.coop.sk">pi095@ca.coop.sk</a>	Vedúca: 0951	1	po-pi so so	7.00 - 16.30 6.30 - 11.00 6.30 - 11.00
15-096	Povina 45 023 33	Anna Papanová 421 1454 <a href="mailto:pi096@ca.coop.sk">pi096@ca.coop.sk</a>	Vedúca: 0961	2	po-pi so	6.00 - 17.00 6.00 - 12.00
15-101	Krásno nad Kysucou Zákysučie 1528 023 02	Marcela Šurábová 0907 829 086 <a href="mailto:pi101@ca.coop.sk">pi101@ca.coop.sk</a>	Vedúca: 1011	1	po-pi so	6.00 - 17.00 6.00 - 12.00
15-102	Lodno 117 023 34	Emília Štefundová 423 1726 <a href="mailto:pi102@ca.coop.sk">pi102@ca.coop.sk</a>	Vedúca: 1021	1	po-pi so	7.00-16.30 6.30-12.00
15-115	Stará Bystrica 120 023 04	Zdena Buchová 439 5266 <a href="mailto:pi115@ca.coop.sk">pi115@ca.coop.sk</a>	Vedúca: 1151	1	po-pi so	6.00 - 16.30 6.00 - 12.00
15-130	Nová Bystrica 903 023 05	Anna Matejíčková 439 7122 <a href="mailto:pi130@ca.coop.sk">pi130@ca.coop.sk</a>	Vedúca: 1301	1	po-pi so	6.00 - 16.30 6.00 - 12.00
15-131	Kys. Nové Mesto ul. 1. mája 559 024 01	Marcela Lašová 400 0159 <a href="mailto:pi131@ca.coop.sk">pi131@ca.coop.sk</a>	Vedúca: 1311	2	po-pi so	5.30-18.00 6.00 - 12.00
15-151	Skalité 924 023 14	Anna Gregušová 433 2770, 0907 840 041 <a href="mailto:pi151@ca.coop.sk">pi151@ca.coop.sk</a>	Vedúca: 1511	2	po-pi so	6.00 - 17.00 6.00 - 11.00
15-165	Kys. Nové mesto Kamence, Revolučná 1328 024 01	Jana Jakubíková 421 2584 <a href="mailto:pi165@ca.coop.sk">pi165@ca.coop.sk</a>	Vedúca: 1651	2	po-pi so ne	6.00 - 18.00 6.00 - 11.00 7.00 - 11.15
15-171	Čadca - Žarec A.Bernoláka 51 022 01	Bc. Janka Stavová 432 1856 <a href="mailto:pi171@ca.coop.sk">pi171@ca.coop.sk</a>	Vedúca: 1711	2	po-pi so ne	6.00 - 18.00 6.00 - 12.00 7.30 - 10.30
25-071	Horná Mariková 275 018 03	Anna Repíková 042/435 2173 <a href="mailto:pi071@ca.coop.sk">pi071@ca.coop.sk</a>	Vedúca 0711	2	po-pi so ne	6.30 - 16.00 6.30 - 12.00 8.00 - 11.00
25-074	Papradno 515 018 13	Stanislava Španihelová 042/4326 597, 0907 879 160 <a href="mailto:pi074@ca.coop.sk">pi074@ca.coop.sk</a>	Vedúca: 0741	1	po-pi so	6.00 - 16.00 6.00 - 11.00
25-077	Papradno 1200 018 13	Mária Pobijáková 042/439 2082, 0907 840 066 <a href="mailto:pi077@ca.coop.sk">pi077@ca.coop.sk</a>	Vedúca: 0771	2	po-pi so	6.00 - 18.00 6.00 - 11.00
35-408	Dohňany 75 020 51	Daniela Satinová 042/469 2104 <a href="mailto:pi408@ca.coop.sk">pi408@ca.coop.sk</a>	Vedúca: 4081	1	po-pi so	6.00-17.00 6.00-11.00
35-409	Horovce 86 020 62	Elena Mojtová 042/469 8103 <a href="mailto:pi409@ca.coop.sk">pi409@ca.coop.sk</a>	Vedúca: 4091	1	po-pi so	6.00-17.00 6.00-11.30

35-410	Bolešov 76 018 53	Katarína Burdejová 042/449 3002 <a href="mailto:pj410@ca.coop.sk">pj410@ca.coop.sk</a>	Vedúca: 4101	1	po-pi so	6.30-17.30 6.00-12.00
35-412	Luborča 753 914 41	Stanislava Štefánková 032/658 9762 <a href="mailto:pj412@ca.coop.sk">pj412@ca.coop.sk</a>	Vedúca: 4121	1	po-pi so	6.00-17.00 6.00-12.00
35-414	Trenčianské Bohuslavice 243 913 06	Andrea Vidová 032/778 2252 <a href="mailto:pj414@ca.coop.sk">pj414@ca.coop.sk</a>	Vedúca: 4141	1	po ut-pi so:	6.00-11.00 6.00-16.00 6.00-11.00
35-426	Dolné Kočkovce 296 020 01	Simona Galková 042/469 2105 <a href="mailto:pj426@ca.coop.sk">pj426@ca.coop.sk</a>	Vedúca:4261	1	po-pi so	6.00-17.00 6.00-11.00
35-427	Košecké Podhradie 310 018 31	Beáta Furičková 042/446 4268 <a href="mailto:pj427@ca.coop.sk">pj427@ca.coop.sk</a>	Vedúca: 4271	1	po-pi so	6.00-17.00 6.00-11.00
35-431	Nimnica 176 020 71	Viera Jurisova 042/471 1501 <a href="mailto:pj431@ca.coop.sk">pj431@ca.coop.sk</a>	Vedúca: 4311		po-pi so	6.30-16.30 6.30-11.00
37-432	Visolaje 149 018 61	Jana Jakubechová 042/462 3018 <a href="mailto:pj432@ca.coop.sk">pj432@ca.coop.sk</a>	Vedúca: 4321	1	po-pi so	6.00-16.30 6.00-11.00
35-434	Dolná Súča 291 913 32	<u>Magdaléna Bezová</u> <u>032/659 3203</u> <a href="mailto:pj434@ca.coop.sk">pj434@ca.coop.sk</a>	Vedúca: 4341		po-pi so ne	6.00-17.30 6.00-12.00 zatvorené
35-435	Dubnica nad Váhom Pod Hájom 950 018 41	<u>Hana Pukančová</u> <u>042/442 0501</u> <a href="mailto:pj435@ca.coop.sk">pj435@ca.coop.sk</a>	Vedúca:4351		po-pi so ne	6.00-18.00 6.00-12.00 8.00-12.00
35-436	Horná Poruba 376 018 35	Eva Drestová 042/446 4264 <a href="mailto:pj436@ca.coop.sk">pj436@ca.coop.sk</a>	Vedúca:4361		po-pi so Ne	6.00-17.30 6.00-12.00 zatvorené

#### POTRAVINY I

16-023	Raková-Korcháň 1003 023 51	Ivana Krajčírová 434 1517, 0907 840 063 <a href="mailto:pj023@ca.coop.sk">pj023@ca.coop.sk</a>	Vedúca: 0231	1	po-pi so	6.30 - 17.00 6.00 - 11.00
16-026	Turzovka - Stred 47 023 54	Anna Chmúrová 430 4546, 0907 840 083 <a href="mailto:pj026@ca.coop.sk">pj026@ca.coop.sk</a>	Vedúca: 0261	2	po-pi so	6.00 - 16.30 6.00 - 11.00
16-028	Raková, N.k. 1487 023 51	Mária Ďurníková 434 1546 <a href="mailto:pj058@ca.coop.sk">pj058@ca.coop.sk</a>	Vedúca: 0281	1	po-pi so	6.00 - 16.30 6.00 - 12.00
16-051	Radôstka 203 023 04	Helena Plevková 439 5265 <a href="mailto:pj051@ca.coop.sk">pj051@ca.coop.sk</a>	Vedúca: 0511	1	po-pi so	7.00 - 16.30 7.00 - 12.00
16-054	Vysoká n/Kysucou Horný Kelčov 1300 023 55	Monika Gocka Lojová 436 4464 <a href="mailto:pj054@ca.coop.sk">pj054@ca.coop.sk</a>	Vedúca:0541	1	po-pi so	6.30 - 16.30 6.30 - 12.00

16-080	Ochodnica 168 023 35	Beáta Švaňová 423 3126 <a href="mailto:pi080@ca.coop.sk">pi080@ca.coop.sk</a>	Vedúca: 0801	1	po-pi so	6.00 - 16.30 6.00 - 11.30
16-082	Ochodnica 766 023 35	Renáta Rudická 423 1178, 0907 841 772 <a href="mailto:pi082@ca.coop.sk">pi082@ca.coop.sk</a>	Vedúca: 0821	1	po-pi so	6.30-16.30 6.30-11.30
16-092	Lopušné Pažite 95 023 36	Renáta Vnuková 421 5205, 0907 841 759 <a href="mailto:pi092@ca.coop.sk">pi092@ca.coop.sk</a>	Vedúca: 0921	1	po-pi so	7.00 - 16,30 6.00 - 12.00
16-094	Bud. Lehota 224 023 36	Anna Budošová 421 5204, 0907 840 083 <a href="mailto:pi094@ca.coop.sk">pi094@ca.coop.sk</a>	Vedúca: 0941	1	po-pi so ZČ po-pi	6.00 - 17.00 6.00 - 12.00 6.00 - 16.30
16-109	Zborov 316 023 03	Bc Miroslava Košťálová 439 1373 <a href="mailto:pi109@ca.coop.sk">pi109@ca.coop.sk</a>	Vedúca: 1091	2	po-pi so	6.00 - 17.00 6.00 - 11.30
16-113	Klubina 151 023 04	Monika Šusteková 439 5502 <a href="mailto:pi113@ca.coop.sk">pi113@ca.coop.sk</a>	Vedúca: 1131	1	po-pi so	6.00 -16.30 6.00 - 11.30
16-114	Radôstka 274 023 04	Katarína Priščová 439 5163 <a href="mailto:pi114@ca.coop.sk">pi114@ca.coop.sk</a>	Vedúca: 1141	1	po-pi so	6.00 - 16.30 6.00 - 12.00
16-125	Čierne 630 023 13	Mária Kušnírová 437 3637 <a href="mailto:pi125@ca.coop.sk">pi125@ca.coop.sk</a>	Vedúca: 1251	2	po-pi so	6.00 - 17.00 6.00 - 12.00
16-127	Vychylovka 691 023 05	Jana Sýkorová 439 7110 <a href="mailto:pi127@ca.coop.sk">pi127@ca.coop.sk</a>	Vedúca: 1271	1	po-pi so	6.00 - 16.00 6.00 -12.00
16-137	Kys. Nové Mesto Námestie slobody 22 024 01	Mária Jánošíková 421 4500 <a href="mailto:pi137@ca.coop.sk">pi137@ca.coop.sk</a>	Vedúca: 1371	2	po-pi so	6.00 - 18.00 6.00 - 12.00
16-138	Horný Vadičov 341 023 45	Zuzana Madigárová 422 9222, 0907 841 977 <a href="mailto:pi138@ca.coops.k">pi138@ca.coops.k</a>	Vedúca: 1381	1	po - pia so	7.00 - 16.30 7.00 - 12.00
16-146	Vychylovka 692 023 05	Marta Halvoníková 439 7250 <a href="mailto:pi146@ca.coop.sk">pi146@ca.coop.sk</a>	Vedúca: 1461	1	po-pi so	6.00 - 17.00 6.00 - 11.00
16-154	Olešná-Polgrúň 794 023 52	Alena Vrbinárová 434 6321 <a href="mailto:pi154@ca.coop.sk">pi154@ca.coop.sk</a>	Vedúca: 1541	1	po-pi so	6.30 - 16.30 6.30 - 11.00
16-161	Čadca Nádražná 947 022 01	Jarmila Kubicová 432 2806 <a href="mailto:pi161@ca.coop.sk">pi161@ca.coop.sk</a>	Vedúca: 1611	2	po-pi so	6.00 - 16.30 6.00 - 11.00
26-062	Hatné 183 018 02	Adriana Kaniaková 0908 936 146 <a href="mailto:pi062@ca.coop.sk">pi062@ca.coop.sk</a>	Vedúca: 0621	1	po-pi so	6.00 - 16.30 6.00 - 11.00

26-064	Prosné 220 018 01	Viera Lacková 0908 936 147 <a href="mailto:pi064@ca.coop.sk">pi064@ca.coop.sk</a>	Vedúca: 0641	1	po-pi so	6.00 - 16.30 6.00 - 11.00
26-076	Stupné 26 018 12	Olga Betincová 042/439 3278 <a href="mailto:pi076@ca.coop.sk">pi076@ca.coop.sk</a>	Vedúca 0761	1	po-pi so	6.00 - 16.30 6.00 - 11.00
37-415	Lednica 237 020 63	Ivana Gorelková 042/469 7142 <a href="mailto:pi415@ca.coop.sk">pi415@ca.coop.sk</a>	Vedúca: 4151	1	po-pi so	6.30-16.30 7.30-12.00
37-416	Zubák 168 020 64	Miroslava Parohová 042/468 18 02 <a href="mailto:pi416@ca.coop.sk">pi416@ca.coop.sk</a>	Vedúca: 4161	1	po-pi so	6.00-16.30 6.00-11.00
37-418	Mikušovce 25 018 57	Vlasta Paholková 042/446 40 74 <a href="mailto:pi418@ca.coop.sk">pi418@ca.coop.sk</a>	Vedúca: 4181	1	po-pi so	6.00-16.30 6.00-12.00
37-419	Dulov 169 018 52	Helena Fojtíková 042/447 1101 <a href="mailto:pi419@ca.coop.sk">pi419@ca.coop.sk</a>	Vedúca: 4191	1	po-pi so	6.00-16.30 6.00-11.00
35-420	Bohunice 216 018 52	Miroslava Belavá 042/449 2951 <a href="mailto:pi420@ca.coop.sk">pi420@ca.coop.sk</a>	Vedúca: 4201	1	po ut-pi so	6.00-11.00 6.00-15.30 6.00-11.00
37-421	Kľúčove 1286 914 41	Ivana Petrášová 032/778 2253 <a href="mailto:pi421@ca.coop.sk">pi421@ca.coop.sk</a>	Vedúca 4211	1	po-pi so	6.00-16.30 6.00-11.00
37-422	Ivanovce 266 913 05	Veronika Habánková 032/649 0003 <a href="mailto:pi422@ca.coop.sk">pi422@ca.coop.sk</a>	Vedúca: 4221	1	po ut-pi so	6.00-11.00 6.00-16.30 6.00-11.00
37-428	Kvašov 179 020 62	Anna Kováčová 0918 338 243 <a href="mailto:pi428@ca.coop.sk">pi428@ca.coop.sk</a>	Vedúca: 4281	1	po-pi so	6.00-16.30 6.00-11.00
37-429	Streženice 77 020 01	Anastázia Janíková 042/471 1502 <a href="mailto:pi429@ca.coop.sk">pi429@ca.coop.sk</a>	Vedúca: 4291	1	po ut-pi so	6.00-11.00 6.00-16.00 6.00-11.00
37-433	Zemianské Podhradie 20 913 07	Renáta Vrábliková 032/778 1285 <a href="mailto:pi433@ca.coop.sk">pi433@ca.coop.sk</a>	Vedúca: 4331		po-pi so	6.00-16.30 6.00-11.00
34-437	Nemšová, ul. Jana Palu 14 914 41	Stanislava Štefánková 032/649 0304 <a href="mailto:pi437@ca.coop.sk">pi437@ca.coop.sk</a>	Vedúca 4371		po-pi so	6.00-18.00 6.00-12.00

## POTRAVINY II

17-045	Čierne 421 023 13	Zdena Lašová 437 3633, 0907 842 086 <a href="mailto:pi045@ca.coop.sk">pi045@ca.coop.sk</a>	Vedúca: 0451	2	po-pi so	6.00 - 17.00 6.00 - 12.00
17-152	Kys. Lieskovec 575 023 34	Erika Turčáková 433 3095, 0907 840 055 <a href="mailto:pi152@ca.coop.sk">pi152@ca.coop.sk</a>	Vedúca: 1521	2	po ut-pi so	6.30 - 12.00 6.30 - 16.00 6.30 - 12.00

17-166	Rudinská 175 023 31	Zuzana Prandová 0907 840 057 <a href="mailto:pj166@ca.coop.sk">pj166@ca.coop.sk</a>	Vedúca 1661	1	po-pi so	6.30 - 16.30 6.30 - 12.00
--------	------------------------	---	-------------	---	-------------	------------------------------

---

17-177	Raková - Korcháň 827 023 51	Martina Heglasová 434 1833 <a href="mailto:pj177@ca.coop.sk">pj177@ca.coop.sk</a>	Vedúca: 1771	1	po-pia so	6.30- 17.00 7.00 - 12.00
--------	--------------------------------	---	--------------	---	--------------	-----------------------------

---

<u>REKAPITULÁCIA PREV. JEDNOTIEK:</u>	TEMPA	12	POTRAVINY MIX	30
	SUPERMARKETY I	5	POTRAVINY I:	33
	SUPERMARKETY II.	36	POTRAVINY II.	4
	SUPERMARKETY III.	13		
	SPOLU:			133

Úč POD

# ÚČTOVNÁ ZÁVIERKA

podnikateľov v podvojnóm účtovníctve



zostavená k 3 1 . 1 2 . 2 0 2 4

Číselné údaje sa zarovnávajú vpravo, ostatné údaje sa píšu zľava. Nevyplnené riadky sa ponechávajú prázdne.

Údaje sa vyplňajú paličkovým písmom (podľa tohto vzoru), písacím strojom alebo tlačiarňou, a to čiernou alebo tmavomodrou farbou.

Á Ä B Ć D É F G H Í J K L M N O P Q R Š T Ú V X Ý Ž 0 1 2 3 4 5 6 7 8 9

Daňové identifikačné číslo 2 0 2 0 4 2 1 1 9 4	Účtovná závierka X riadna	Účtovná jednotka malá	Mesiac Rok od 1 2 0 2 4
IČO 0 0 1 6 8 9 4 7	mimoriadna	X veľká	Za obdobie do 1 2 2 0 2 4
SK NACE 4 7 . 1 1 . 0	priebežná	(vyznačí sa x)	Bezprostredne predchádzajúce obdobie od 1 2 0 2 3 do 1 2 2 0 2 3

Priložené súčasti účtovnej závierky

 Súvaha (Úč POD 1-01)  
(v celých eurách)

 Výkaz ziskov a strát (Úč POD 2-01)  
(v celých eurách)

 Poznámky (Úč POD 3-01)  
(v celých eurách alebo eurocentoch)

Obchodné meno (názov) účtovnej jednotky

COOP Jednota Čadca, spotrebiteľské družstvo

Sídlo účtovnej jednotky

Ulica

PALÁRIKOVA

Číslo

8 7

PSČ

Obec

0 2 2 0 1 ČADCA

Označenie obchodného registra a číslo zápisu obchodnej spoločnosti

Okresný súd Žilina, oddiel; DR,

vložka číslo 41/L

Telefónne číslo

Faxové číslo

0 4 1 4 3 3 2 3 8 7

E-mailová adresa

Zostavená dňa:

1 0 . 0 3 . 2 0 2 5

Schválená dňa:

. . 2 0

Podpisový záznam štatutárneho orgánu účtovnej jednotky alebo člena štatutárneho orgánu účtovnej jednotky alebo podpisový záznam fyzickej osoby, ktorá je účtovnou jednotkou:

Záznamy daňového úradu

Miesto pre evidenčné číslo

Odtlačok prezentačnej pečiatky daňového úradu



Označenie a	STRANA AKTÍV b	Číslo riadku c	Bežné účtovné obdobie		Bezprostredne predchádzajúce účtovné obdobie		
			1	Brutto - časť 1		Netto 2	Netto 3
				Korekcia - časť 2			
	<b>SPOLU MAJETOK</b> r. 02 + r. 33 + r. 74	01		6 2 8 2 6 3 2 1	3 8 0 4 1 1 1 8		
				2 4 7 8 5 2 0 3		3 6 3 3 2 7 3 7	
<b>A.</b>	<b>Neobežný majetok</b> r. 03 + r. 11 + r. 21	02		4 8 3 3 9 0 7 2	2 3 5 5 4 6 9 9		
				2 4 7 8 4 3 7 3		2 1 9 1 3 9 4 0	
<b>A.I.</b>	<b>Dlhodobý nehmotný majetok súčet (r. 04 až r. 10)</b>	03		6 6 6 7 7 2	1 4 3 9 4		
				6 5 2 3 7 8		3 1 8 7 0	
A.I.1.	Aktivované náklady na vývoj (012) - /072, 091A/	04		0	0		
				0		0	
2.	Softvér (013) - /073, 091A/	05		6 6 6 7 7 2	1 4 3 9 4		
				6 5 2 3 7 8		3 1 8 7 0	
3.	Oceniteľné práva (014) - /074, 091A/	06		0	0		
				0		0	
4.	Goodwill (015) - /075, 091A/	07		0	0		
				0		0	
5.	Ostatný dlhodobý nehmotný majetok (019, 01X) - /079, 07X, 091A/	08		0	0		
				0		0	
6.	Obstarávaný dlhodobý nehmotný majetok (041) - /093/	09		0	0		
				0		0	
7.	Poskytnuté preddávky na dlhodobý nehmotný majetok (051) - /095A/	10		0	0		
				0		0	
<b>A.II.</b>	<b>Dlhodobý hmotný majetok súčet (r. 12 až r. 20)</b>	11		4 5 9 9 6 8 0 5	2 1 8 6 4 8 1 0		
				2 4 1 3 1 9 9 5		2 0 0 9 3 1 0 5	
A.II.1.	Pozemky (031) - /092A/	12		1 6 0 2 1 2 4	1 6 0 2 1 2 4		
				0		1 2 0 0 4 7 5	
2.	Stavby (021) - /081, 092A/	13		2 9 6 1 3 8 0 0	1 4 6 8 6 8 3 5		
				1 4 9 2 6 9 6 5		1 3 9 2 6 6 3 1	
3.	Samostatné huteľné veci a súbory huteľných vecí (022) - /082, 092A/	14		1 3 3 7 1 8 3 5	4 3 0 1 7 0 7		
				9 0 7 0 1 2 8		4 4 2 0 2 4 2	



Označenie a	STRANA AKTÍV b	Číslo riadku c	Bežné účtovné obdobie		Bezprostredne predchádzajúce účtovné obdobie	
			1	2	3	
			Brutto - časť 1 Korekcia - časť 2	Netto	Netto	
4.	Pestovateľské celky trvalých porastov (025) - /085, 092A/	15	0		0	
			0			0
5.	Základné stádo a ťažné zvieratá (026) - /086, 092A/	16	0		0	
			0			0
6.	Ostatný dlhodobý hmotný majetok (029, 02X, 032) - /089, 08X, 092A/	17	4 7 1 5 9 6	3 3 6 6 9 4		
			1 3 4 9 0 2		3 4 8 2 6 9	
7.	Obstarávaný dlhodobý hmotný majetok (042) - /094/	18	9 3 7 4 5 0	9 3 7 4 5 0		
			0		1 9 7 4 8 8	
8.	Poskytnuté preddavky na dlhodobý hmotný majetok (052) - /095A/	19	0		0	
			0			0
9.	Opravná položka k nadobudnutému majetku (+/- 097) +/- 098	20	0		0	
			0			0
A.III.	Dlhodobý finančný majetok súčet (r. 22 až r. 32)	21	1 6 7 5 4 9 5	1 6 7 5 4 9 5		
			0		1 7 8 8 9 6 5	
A.III.1.	Podielové cenné papiere a podiely v prepojených účtovných jednotkách (061A, 062A, 063A) - /096A/	22	0		0	
			0			0
2.	Podielové cenné papiere a podiely s podielovou účasťou okrem v prepojených účtovných jednotkách (062A) - /096A/	23	1 0 3 4 7 1 1	1 0 3 4 7 1 1		
			0		1 1 4 8 1 8 1	
3.	Ostatné realizovateľné cenné papiere a podiely (063A) - /096A/	24	2 4 2 4 5 6	2 4 2 4 5 6		
			0		2 4 2 4 5 6	
4.	Pôžičky prepojeným účtovným jednotkám (066A) - /096A/	25	0		0	
			0			0
5.	Pôžičky v rámci podielovej účasti okrem prepojeným účtovným jednotkám (066A) - /096A/	26	3 9 8 3 2 8	3 9 8 3 2 8		
			0		3 9 8 3 2 8	
6.	Ostatné pôžičky (067A) - /096A/	27	0		0	
			0			0
7.	Dlhové cenné papiere a ostatný dlhodobý finančný majetok (065A, 069A, 06XA) - /096A/	28	0		0	
			0			0



Označenie a	STRANA AKTÍV b	Číslo riadku c	Bežné účtovné obdobie		Bezprostredne predchádzajúce účtovné obdobie	
			1	2	3	
			Brutto - časť 1 Korekcia - časť 2	Netto	Netto	
8.	Pôžičky a ostatný dlhodobý finančný majetok so zostatkovou dobou splatnosti najviac jeden rok (066A, 067A, 069A, 06XA) - /096A/	29	0		0	
			0			0
9.	Účty v bankách s dobou viazanosti dlhšou ako jeden rok (22XA)	30	0		0	
			0			0
10.	Obstarávaný dlhodobý finančný majetok (043) - /096A/	31	0		0	
			0			0
11.	Poskytnuté preddávky na dlhodobý finančný majetok (053) - /095A/	32	0		0	
			0			0
B.	Obežný majetok r. 34 + r. 41 + r. 53 + r. 66 + r. 71	33	1 4 4 1 9 2 1 6	1 4 4 1 8 3 8 6		
			8 3 0		1 4 3 3 6 4 6 7	
B.I.	Zásoby súčet (r. 35 až r. 40)	34	8 7 8 4 1 4 7	8 7 8 4 1 4 7		
			0		8 6 4 3 0 5 9	
B.I.1.	Materiál (112, 119, 11X) - /191, 19X/	35	1 0 3 3 7 8	1 0 3 3 7 8		
			0		1 3 0 0 2 6	
2.	Nedokončená výroba a polotovary vlastnej výroby (121, 122, 12X) - /192, 193, 19X/	36	0		0	
			0			0
3.	Výrobky (123) - /194/	37	0		0	
			0			0
4.	Zvieratá (124) - /195/	38	0		0	
			0			0
5.	Tovar (132, 133, 13X, 139) - /196, 19X/	39	8 6 7 6 1 2 2	8 6 7 6 1 2 2		
			0		8 5 0 8 3 8 6	
6.	Poskytnuté preddávky na zásoby (314A) - /391A/	40	4 6 4 7	4 6 4 7		
			0		4 6 4 7	
B.II.	Dlhodobé pohľadávky súčet (r. 42 + r. 46 až r. 52)	41	4 2 3 7 3 5	4 2 3 7 3 5		
			0		3 4 9 9 3 6	
B.II.1.	Pohľadávky z obchodného styku súčet (r. 43 až r. 45)	42	0		0	
			0			0



Označenie a	STRANA AKTÍV b	Číslo riadku c	Bežné účtovné obdobie		Bezprostredne predchádzajúce účtovné obdobie	
			1	Brutto - časť 1	Netto 2	Netto 3
				Korekcia - časť 2		
1.a.	Pohľadávky z obchodného styku voči prepojeným účtovným jednotkám (311A, 312A, 313A, 314A, 315A, 31XA) - /391A/	43	0	0	0	0
			0			0
1.b.	Pohľadávky z obchodného styku v rámci podielovej, účasti okrem pohľadávok voči prepojeným účtovným jednotkám (311A, 312A, 313A, 314A, 315A, 31XA) - /391A/	44	0	0	0	0
			0			0
1.c.	Ostatné pohľadávky z obchodného styku (311A, 312A, 313A, 314A, 315A, 31XA) - /391A/	45	0	0	0	0
			0			0
2.	Čistá hodnota zákazky (316A)	46	0	0	0	0
			0			0
3.	Ostatné pohľadávky voči prepojeným účtovným jednotkám (351A) - /391A/	47	0	0	0	0
			0			0
4.	Ostatné pohľadávky v rámci podielovej účasti okrem pohľadávok voči prepojeným účtovným jednotkám (351A) - /391A/	48	0	0	0	0
			0			0
5.	Pohľadávky voči spoločníkom, členom a združeniu (354A, 355A, 358A, 35XA) - /391A/	49	0	0	0	0
			0			0
6.	Pohľadávky z derivátových operácií (373A, 376A)	50	0	0	0	0
			0			0
7.	Iné pohľadávky (335A, 336A, 33XA, 371A, 374A, 375A, 378A) - /391A/	51	0	0	0	0
			0			0
8.	Odložená daňová pohľadávka (481A)	52	4 2 3 7 3 5	4 2 3 7 3 5		
			0		3 4 9 9 3 6	
B.III.	Krátkodobé pohľadávky súčet (r. 54 + r. 58 až r. 65)	53	1 7 9 2 0 5 1	1 7 9 1 2 2 1		
			8 3 0		2 3 8 2 2 1 1	
B.III.1.	Pohľadávky z obchodného styku súčet (r. 55 až r. 57)	54	1 7 3 1 7 4 1	1 7 3 0 9 1 1		
			8 3 0		2 0 0 4 4 5 1	
1.a.	Pohľadávky z obchodného styku voči prepojeným účtovným jednotkám (311A, 312A, 313A, 314A, 315A, 31XA) - /391A/	55	0	0	0	0
			0			0
1.b.	Pohľadávky z obchodného styku v rámci podielovej účasti okrem pohľadávok voči prepojeným účtovným jednotkám (311A, 312A, 313A, 314A, 315A, 31XA) - /391A/	56	1 9 9 1 6	1 9 9 1 6		
			0		1 3 9 4 1	



Označenie a	STRANA AKTÍV b	Číslo riadku c	Bežné účtovné obdobie		Bezprostredne predchádzajúce
			1	2	účtovné obdobie
			Brutto - časť 1	Netto	3
			Korekcia - časť 2		Netto
1.c.	Ostatné pohľadávky z obchodného styku (311A, 312A, 313A, 314A, 315A, 31XA) - /391A/	57	1 7 1 1 8 2 5	1 7 1 0 9 9 5	
			8 3 0		1 9 9 0 5 1 0
2.	Čistá hodnota zákazky (316A)	58	0	0	
			0		0
3.	Ostatné pohľadávky voči prepojeným účtovným jednotkám (351A) - /391A/	59	0	0	
			0		0
4.	Ostatné pohľadávky v rámci podielovej účasti okrem pohľadávok voči prepojeným účtovným jednotkám (351A) - /391A/	60	0	0	
			0		0
5.	Pohľadávky voči spoločníkom, členom a združeniu (354A, 355A, 358A, 35XA, 398A) - /391A/	61	0	0	
			0		0
6.	Sociálne poistenie (336A) - /391A/	62	0	0	
			0		0
7.	Daňové pohľadávky a dotácie (341, 342, 343, 345, 346, 347) - /391A/	63	8 8 9 4	8 8 9 4	
			0		3 1 8 5 2 7
8.	Pohľadávky z derivátových operácií (373A, 376A)	64	0	0	
			0		0
9.	Iné pohľadávky (335A, 33XA, 371A, 374A, 375A, 378A) - /391A/	65	5 1 4 1 6	5 1 4 1 6	
			0		5 9 2 3 3
B.IV.	Krátkodobý finančný majetok súčet (r. 67 až r. 70)	66	0	0	
			0		0
B.IV.1.	Krátkodobý finančný majetok v prepojených účtovných jednotkách (251A, 253A, 256A, 257A, 25XA) - /291A, 29XA/	67	0	0	
			0		0
2.	Krátkodobý finančný majetok bez krátkodobého finančného majetku v prepojených účtovných jednotkách (251A, 253A, 256A, 257A, 25XA) - /291A, 29XA/	68	0	0	
			0		0
3.	Vlastné akcie a vlastné obchodné podiely (252)	69	0	0	
			0		0
4.	Obstarávaný krátkodobý finančný majetok (259, 314A) - /291A/	70	0	0	
			0		0



Označenie a	STRANA AKTÍV b	Číslo riadku c	Bežné účtovné obdobie		Bezprostredne predchádzajúce
			1	2	úctovné obdobie
			Brutto - časť 1	Netto	Netto 3
			Korekcia - časť 2		
B.V.	Finančné účty r. 72 + r. 73	71	3 4 1 9 2 8 3	3 4 1 9 2 8 3	
			0		2 9 6 1 2 6 1
B.V.1.	Peniaze (211, 213, 21X)	72	6 4 4 8 9 4	6 4 4 8 9 4	
			0		7 9 6 5 2 4
2.	Účty v bankách (221A, 22X, +/- 261)	73	2 7 7 4 3 8 9	2 7 7 4 3 8 9	
			0		2 1 6 4 7 3 7
C.	Časové rozlíšenie súčet (r. 75 až r. 78)	74	6 8 0 3 3	6 8 0 3 3	
			0		8 2 3 3 0
C.1.	Náklady budúcich období dlhodobé (381A, 382A)	75	1 1 0 6	1 1 0 6	
			0		3 3 2 2
2.	Náklady budúcich období krátkodobé (381A, 382A)	76	6 4 1 1 6	6 4 1 1 6	
			0		6 6 0 1 8
3.	Príjmy budúcich období dlhodobé (385A)	77	0	0	
			0		0
4.	Príjmy budúcich období krátkodobé (385A)	78	2 8 1 1	2 8 1 1	
			0		1 2 9 9 0

Označenie a	STRANA PASÍV b	Číslo riadku c	Bežné účtovné obdobie 4	Bezprostredne predchádzajúce účtovné obdobie 5
	<b>SPOLU VLASTNÉ IMANIE A ZÁVÄZKY</b> r. 80 + r. 101 + r. 141	79	3 8 0 4 1 1 1 8	3 6 3 3 2 7 3 7
A.	Vlastné imanie r. 81 + r. 85 + r. 86 + r. 87 + r. 90 + r. 93 + r. 97 + r. 100	80	2 4 1 3 6 1 3 0	2 1 7 8 0 6 9 5
A.I.	Základné imanie súčet (r. 82 až r. 84)	81	1 1 1 8 4 3 2	1 1 1 9 0 6 1
A.I.1.	Základné imanie (411 alebo +/- 491)	82	1 1 1 8 4 3 2	1 1 1 9 0 6 1
2.	Zmena základného imania +/- 419	83	0	0
3.	Pohľadávky za upísané vlastné imanie (/-/353)	84	0	0
A.II.	Emisné ážio (412)	85	0	0
A.III.	Ostatné kapitálové fondy (413)	86	0	0
A.IV.	Zákonné rezervné fondy r. 88 + r. 89	87	3 9 6 5 0 0 1	3 9 6 5 0 0 1
A.IV.1.	Zákonný rezervný fond a nedeliteľný fond (417A, 418, 421A, 422)	88	3 9 6 5 0 0 1	3 9 6 5 0 0 1
2.	Rezervný fond na vlastné akcie a vlastné podieľy (417A, 421A)	89	0	0



Označenie a	STRANA PASÍV b	Číslo riadku c	Bežné účtovné obdobie 4	Bezprostredne predchádzajúce účtovné obdobie 5
A.V.	Ostatné fondy zo zisku r. 91 + r. 92	90	1 5 1 4 5 6 6 4	1 1 8 6 5 3 6 1
A.V.1.	Štatutárne fondy (423, 42X)	91	1 5 1 4 5 6 6 4	1 1 8 6 5 3 6 1
2.	Ostatné fondy (427, 42X)	92	0	0
A.VI.	Oceňovacie rozdiely z precenenia súčet (r. 94 až r. 96)	93	1 1 3 5 7 6 2	1 2 4 9 2 3 1
A.VI.1.	Oceňovacie rozdiely z precenenia majetku a záväzkov (+/- 414)	94	8 9 9 0 8 9	1 0 1 2 5 5 8
2.	Oceňovacie rozdiely z kapitálových účastín (+/- 415)	95	2 3 6 6 7 3	2 3 6 6 7 3
3.	Oceňovacie rozdiely z precenenia pri zlúčení, splnutí a rozdelení (+/- 416)	96	0	0
A.VII.	Výsledok hospodárenia minulých rokov r. 98 + r. 99	97	2 1 3 6 2 0	2 1 3 3 6 7
A.VII.1.	Nerozdelený zisk minulých rokov (428)	98	2 1 3 6 2 0	2 1 3 3 6 7
2.	Neuhradená strata minulých rokov (-/429)	99	0	0
A.VIII.	Výsledok hospodárenia za účtovné obdobie po zdanení +/- r. 01 - (r. 81 + r. 85 + r. 86 + r. 87 + r. 90 + r. 93 + r. 97 + r. 101 + r. 141)	100	2 5 5 7 6 5 1	3 3 6 8 6 7 4
B.	Záväzky r. 102 + r. 118 + r. 121 + r. 122 + r. 136 + r. 139 + r. 140	101	1 3 8 5 2 4 8 9	1 4 4 8 9 9 7 7
B.I.	Dlhodobé záväzky súčet (r. 103 + r. 107 až r. 117)	102	1 2 6 0 7 2 5	1 0 4 7 9 4 7
B.I.1.	Dlhodobé záväzky z obchodného styku súčet (r. 104 až r. 106)	103	0	0
1.a.	Záväzky z obchodného styku voči prepojeným účtovným jednotkám (321A, 475A, 476A)	104	0	0
1.b.	Záväzky z obchodného styku v rámci podielovej účasti okrem záväzkov voči prepojeným účtovným jednotkám (321A, 475A, 476A)	105	0	0
1.c.	Ostatné záväzky z obchodného styku (321A, 475A, 476A)	106	0	0
2.	Čistá hodnota zákazky (316A)	107	0	0
3.	Ostatné záväzky voči prepojeným účtovným jednotkám (471A, 47XA)	108	0	0
4.	Ostatné záväzky v rámci podielovej účasti okrem záväzkov voči prepojeným účtovným jednotkám (471A, 47XA)	109	0	0
5.	Ostatné dlhodobé záväzky (479A, 47XA)	110	0	0
6.	Dlhodobé prijaté preddavky (475A)	111	0	0
7.	Dlhodobé zmenky na úhradu (478A)	112	0	0
8.	Vydané dlhopisy (473A/-/255A)	113	0	0
9.	Záväzky zo sociálneho fondu (472)	114	1 2 0 6 5 4	1 3 4 4 0 5
10.	Iné dlhodobé záväzky (336A, 372A, 474A, 47XA)	115	0	0
11.	Dlhodobé záväzky z derivátových operácií (373A, 377A)	116	0	0
12.	Odložený daňový záväzok (481A)	117	1 1 4 0 0 7 1	9 1 3 5 4 2



Označenie a	STRANA PASÍV b	Číslo riadku c	Bežné účtovné obdobie 4	Bezprostredne predchádzajúce účtovné obdobie 5
B.II.	Dlhodobé rezervy r. 119 + r. 120	118	2 0 9 2 7 9	1 7 7 6 0 9
B.II.1.	Zákonné rezervy (451A)	119	0	0
2.	Ostatné rezervy (459A, 45XA)	120	2 0 9 2 7 9	1 7 7 6 0 9
B.III.	Dlhodobé bankové úvery (461A, 46XA)	121	0	0
B.IV.	Krátkodobé záväzky súčet (r. 123 + r. 127 až r. 135)	122	1 0 5 1 5 9 1 9	1 1 4 6 6 7 6 5
B.IV.1.	Záväzky z obchodného styku súčet (r. 124 až r. 126)	123	7 7 4 2 2 1 5	8 6 8 3 0 8 0
1.a.	Záväzky z obchodného styku voči prepojeným účtovným jednotkám (321A, 322A, 324A, 325A, 326A, 32XA, 475A, 476A, 478A, 47XA)	124	0	0
1.b.	Záväzky z obchodného styku v rámci podielovej účasti okrem záväzkov voči prepojeným účtovným jednotkám (321A, 322A, 324A, 325A, 326A, 32XA, 475A, 476A, 478A, 47XA)	125	4 3 4 0 5 2 6	4 7 7 9 7 0 3
1.c.	Ostatné záväzky z obchodného styku (321A, 322A, 324A, 325A, 326A, 32XA, 475A, 476A, 478A, 47XA)	126	3 4 0 1 6 8 9	3 9 0 3 3 7 7
2.	Čistá hodnota zákazky (316A)	127	0	0
3.	Ostatné záväzky voči prepojeným účtovným jednotkám (361A, 36XA, 471A, 47XA)	128	0	0
4.	Ostatné záväzky v rámci podielovej účasti okrem záväzkov voči prepojeným účtovným jednotkám (361A, 36XA, 471A, 47XA)	129	0	0
5.	Záväzky voči spoločníkom a združeniu (364, 365, 366, 367, 368, 398A, 478A, 479A)	130	5 9 9 4 0	5 5 1 0 3
6.	Záväzky voči zamestnancom (331, 333, 33X, 479A)	131	1 1 0 6 1 0 6	1 0 3 6 8 5 9
7.	Záväzky zo sociálneho poistenia (336A)	132	7 4 1 9 8 2	6 7 7 7 2 1
8.	Daňové záväzky a dotácie (341, 342, 343, 345, 346, 347, 34X)	133	8 3 8 5 3 2	9 9 0 2 4 4
9.	Záväzky z derivátových operácií (373A, 377A)	134	0	0
10.	Iné záväzky (372A, 379A, 474A, 475A, 479A, 47XA)	135	2 7 1 4 4	2 3 7 5 8
B.V.	Krátkodobé rezervy r. 137 + r. 138	136	1 8 6 6 5 6 6	1 7 9 7 6 5 6
B.V.1.	Zákonné rezervy (323A, 451A)	137	4 7 7 8 1 1	4 8 5 8 8 0
2.	Ostatné rezervy (323A, 32X, 459A, 45XA)	138	1 3 8 8 7 5 5	1 3 1 1 7 7 6
B.VI.	Bežné bankové úvery (221A, 231, 232, 23X, 461A, 46XA)	139	0	0
B.VII.	Krátkodobé finančné výpomoci (241, 249, 24X, 473A, /-/255A)	140	0	0
C.	Časové rozlíšenie súčet (r. 142 až r. 145)	141	5 2 4 9 9	6 2 0 6 5
C.1.	Výdavky budúcich období dlhodobé (383A)	142	0	0
2.	Výdavky budúcich období krátkodobé (383A)	143	3 1 8	4 3 7
3.	Výnosy budúcich období dlhodobé (384A)	144	4 3 9 9 8	5 1 6 5 1
4.	Výnosy budúcich období krátkodobé (384A)	145	8 1 8 3	9 9 7 7



Ozna- čenie a	Text b	Číslo riadku c	Skutočnosť	
			bežné účtovné obdobie	
			1	2 bezprostredne predchádzajúce účtovné obdobie
*	Čistý obrat (časť účt. tr. 6 podľa zákona)	01	1 4 2 7 3 8 3 5 1	1 3 6 3 8 3 7 3 4
**	Výnosy z hospodárskej činnosti spolu súčet (r. 03 až r. 09)	02	1 4 2 9 7 9 4 9 1	1 3 7 9 1 2 1 4 7
I.	Tržby z predaja tovaru (604, 607)	03	1 4 0 0 3 7 9 8 0	1 3 3 5 0 8 6 5 5
II.	Tržby z predaja vlastných výrobkov (601)	04	0	0
III.	Tržby z predaja služieb (602, 606)	05	2 7 0 0 3 7 1	2 8 7 5 0 7 9
IV.	Zmeny stavu vnútroorganizačných zásob (+/-) (účtová skupina 61)	06	0	0
V.	Aktivácia (účtová skupina 62)	07	0	0
VI.	Tržby z predaja dlhodobého nehmotného majetku, dlhodobého hmotného majetku a materiálu (641, 642)	08	8 5 0 0 0	1 5 0 0 0
VII.	Ostatné výnosy z hospodárskej činnosti (644, 645, 646, 648, 655, 657)	09	1 5 6 1 4 0	1 5 1 3 4 1 3
**	Náklady na hospodársku činnosť spolu r. 11 + r. 12 + r. 13 + r. 14 + r. 15 + r. 20 + r. 21 + r. 24 + r. 25 + r. 26	10	1 3 9 6 5 5 1 0 5	1 3 3 9 9 3 1 7 8
A.	Náklady vynaložené na obstaranie predaného tovaru (504, 507)	11	1 0 6 9 2 8 8 0 8	1 0 1 4 2 2 4 3 2
B.	Spotreba materiálu, energie a ostatných neskladovateľných dodávok (501, 502, 503)	12	3 9 2 6 5 3 7	6 3 1 5 0 0 7
C.	Opravné položky k zásobám (+/-) (505)	13	0	0
D.	Služby (účtová skupina 51)	14	3 9 3 7 8 5 2	3 6 4 5 6 1 7
E.	Osobné náklady (r. 16 až r. 19)	15	2 2 1 9 3 0 2 2	2 0 2 8 8 0 2 8
E.1.	Mzdové náklady (521, 522)	16	1 5 0 1 6 8 9 4	1 3 9 2 1 7 0 9
2.	Odmeny členom orgánov spoločnosti a družstva (523)	17	3 2 0 9 9	3 3 4 2 1
3.	Náklady na sociálne poistenie (524, 525, 526)	18	5 7 0 5 8 3 4	5 1 7 8 6 1 0
4.	Sociálne náklady (527, 528)	19	1 4 3 8 1 9 5	1 1 5 4 2 8 8
F.	Dane a poplatky (účtová skupina 53)	20	2 1 3 7 4 3	1 7 0 4 0 5
G.	Odpisy a opravné položky k dlhodobému nehmotnému majetku a dlhodobému hmotnému majetku (r. 22 + r. 23)	21	1 7 9 3 0 1 7	1 7 3 3 9 4 2
G.1.	Odpisy dlhodobého nehmotného majetku a dlhodobého hmotného majetku (551)	22	1 7 9 3 0 1 7	1 7 3 3 9 4 2
2.	Opravné položky k dlhodobému nehmotnému majetku a dlhodobému hmotnému majetku (+/-) (553)	23	0	0
H.	Zostatková cena predaného dlhodobého majetku a predaného materiálu (541, 542)	24	5 1	0
I.	Opravné položky k pohľadávkam (+/-) (547)	25	0	0
J.	Ostatné náklady na hospodársku činnosť (543, 544, 545, 546, 548, 549, 555, 557)	26	6 6 2 0 7 5	4 1 7 7 4 7
***	Výsledok hospodárenia z hospodárskej činnosti (+/-) (r. 02 - r. 10)	27	3 3 2 4 3 8 6	3 9 1 8 9 6 9



Označenie a	Text b	Číslo riadku c	Skutočnosť'	
			bežné účtovné obdobie	
			1	2 bezprostredne predchádzajúce účtovné obdobie
*	Pridaná hodnota (r. 03 + r. 04 + r. 05 + r. 06 + r. 07) - (r. 11 + r. 12 + r. 13 + r. 14)	28	2 7 9 4 5 1 5 4	2 5 0 0 0 6 7 8
**	Výnosy z finančnej činnosti spolu r. 30 + r. 31 + r. 35 + r. 39 + r. 42 + r. 43 + r. 44	29	4 1 1 8 8 4	6 3 8 5 0 9
VIII.	Tržby z predaja cenných papierov a podielov (661)	30	0	0
IX.	Výnosy z dlhodobého finančného majetku súčet (r. 32 až r. 34)	31	3 8 0 1 7 8	6 3 1 8 9 9
IX.1.	Výnosy z cenných papierov a podielov od prepojených účtovných jednotiek (665A)	32	0	0
2.	Výnosy z cenných papierov a podielov v podielovej účasti okrem výnosov prepojených účtovných jednotiek (665A)	33	3 8 0 1 7 8	6 3 1 8 9 9
3.	Ostatné výnosy z cenných papierov a podielov (665A)	34	0	0
X.	Výnosy z krátkodobého finančného majetku súčet (r. 36 až r. 38)	35	0	0
X.1.	Výnosy z krátkodobého finančného majetku od prepojených účtovných jednotiek (666A)	36	0	0
2.	Výnosy z krátkodobého finančného majetku v podielovej účasti okrem výnosov prepojených účtovných jednotiek (666A)	37	0	0
3.	Ostatné výnosy z krátkodobého finančného majetku (666A)	38	0	0
XI.	Výnosové úroky (r. 40 + r. 41)	39	3 1 1 8 2	0
XI.1.	Výnosové úroky od prepojených účtovných jednotiek (662A)	40	0	0
2.	Ostatné výnosové úroky (662A)	41	3 1 1 8 2	0
XII.	Kurzové zisky (663)	42	0	0
XIII.	Výnosy z precenenia cenných papierov a výnosy z derivátových operácií (664, 667)	43	0	0
XIV.	Ostatné výnosy z finančnej činnosti (668)	44	5 2 4	6 6 1 0
**	Náklady na finančnú činnosť spolu r. 46 + r. 47 + r. 48 + r. 49 + r. 52 + r. 53 + r. 54	45	4 2 4 7 2 2	4 1 0 4 4 3
K.	Predané cenné papiere a podiely (561)	46	0	0
L.	Náklady na krátkodobý finančný majetok (566)	47	0	0
M.	Opravné položky k finančnému majetku (+/-) (565)	48	0	0
N.	Nákladové úroky (r. 50 + r. 51)	49	7 0 7	9 9 9
N.1.	Nákladové úroky pre prepojené účtovné jednotky (562A)	50	0	0
2.	Ostatné nákladové úroky (562A)	51	7 0 7	9 9 9
O.	Kurzové straty (563)	52	0	0
P.	Náklady na precenenie cenných papierov a náklady na derivátové operácie (564, 567)	53	0	0
Q.	Ostatné náklady na finančnú činnosť (568, 569)	54	4 2 4 0 1 5	4 0 9 4 4 4



Ozna- čenie a	Text b	Číslo riadku c	Skutočnosť	
			bežné účtovné obdobie 1	bezprostredne predchádzajúce účtovné obdobie 2
			***	Výsledok hospodárenia z finančnej činnosti (+/-) (r. 29 - r. 45)
****	Výsledok hospodárenia za účtovné obdobie pred zdanením (+/-) (r. 27 + r. 55)	56	3 3 1 1 5 4 8	4 1 4 7 0 3 5
R.	Daň z príjmov (r. 58 + r. 59)	57	7 5 3 8 9 7	7 7 8 3 6 1
R.1.	Daň z príjmov splatná (591, 595)	58	6 0 1 1 6 7	6 4 2 6 6 5
2.	Daň z príjmov odložená (+/-) (592)	59	1 5 2 7 3 0	1 3 5 6 9 6
S.	Prevod podielov na výsledku hospodárenia spoločníkom (+/- 596)	60	0	0
****	Výsledok hospodárenia za účtovné obdobie po zdanení (+/-) (r. 56 - r. 57 - r. 60)	61	2 5 5 7 6 5 1	3 3 6 8 6 7 4

# POZNÁMKY

## individuálnej účtovnej závierky



zostavenej k 3 1 . 1 2 . 2 0 2 4

Číselné údaje sa zarovnávajú vpravo, ostatné údaje sa píše zľava. Nevyplnené riadky sa ponechávajú prázdne.  
 Údaje sa vypĺňajú paličkovým písmom (podľa tohto vzoru), písacím strojom alebo tlačiarňou, a to čiernou alebo tmavomodrou farbou.

Á Ā B Ć D Ę F G H Í J K L M N O P Q R Š T Ú V X Ý Ž 0 1 2 3 4 5 6 7 8 9

Daňové identifikačné číslo 2 0 2 0 4 2 1 1 9 4	Účtovná závierka X riadna	Účtovná závierka X zostavená			Mesiac Rok
IČO 0 0 1 6 8 9 4 7	mimoriadna	schválená	Za obdobie	od	0 1 2 0 2 4
SK NACE 4 7 . 1 1 . 0	priebežná	(vyznačí sa x)		do	1 2 2 0 2 4
	v eurocentoch		Bezprostredne predchádzajúce obdobie	od	0 1 2 0 2 3
	X v celých eurách	(vyznačí sa x)		do	1 2 2 0 2 3

Obchodné meno (názov) účtovnej jednotky  
 C O O P J E D N O T A Č A D C A , S P O T R E B N É D R U Ž S T V O

### Sídlo účtovnej jednotky

Ulica  
 P A L Á R I K O V A Číslo  
 8 7

PSČ Obec  
 0 2 2 0 1 Č A D C A

Číslo telefónu Číslo faxu  
 0 4 1 / 4 3 3 2 3 8 7 0 /

E-mailová adresa

Zostavené dňa: 1 0 . 0 3 . 2 0 2 4	Podpisový záznam osoby zodpovednej za vedenie účtovníctva:	Podpisový záznam osoby zodpovednej za zostavenie účtovnej závierky:	Podpisový záznam člena štatutárneho orgánu účtovnej jednotky alebo fyzickej osoby, ktorá je účtovnou jednotkou:
Schválené dňa: . . 2 0	<i>[Signature]</i>	<i>[Signature]</i>	<i>[Signature]</i>

### Záznamy daňového úradu

Miesto pre evidenčné číslo

Odtlačok prezentačnej pečiatky daňového úradu

## Článok I - Všeobecné informácie

### I. 1 a) Názov a sídlo spoločnosti

COOP Jednota Čadca, spotrebné družstvo, Palárikova 87, 022 01 Čadca

### I. 1 b) Opis vykonávanej činnosti

Hlavným predmetom činnosti spotrebného družstva je maloobchodný predaj tovaru, prenájom nehnuteľnosti a predaj s tým spojených služieb

### I. 3) Dátum schválenia účtovnej závierky za bezprostredne predchádzajúce obdobie

Dátum schválenia účtovnej závierky za bezprostredne predchádzajúce obdobie : 25.04.2024

Schvaľovací orgán : Zhromaždenie delegátov COOP Jednota Čadca, spotrebné družstvo

### I. 6) Priemerný prepočítaný počet zamestnancov

Názov položky	Bežné účtovné obdobie	Bezprostredne predchádzajúce účtovné obdobie
Priemerný prepočítaný počet zamestnancov	1 006	1 005
Stav zamestnancov ku dňu, ku ktorému sa zostavuje účtovná závierka, z toho:	1 030	1 029
počet vedúcich zamestnancov	4	4

## Článok II - Informácie o prijatých postupoch

### II. 1) Predpoklad zostavenia účtovnej závierky

Účtovná závierka bola zostavená za predpokladu : nepretržitého pokračovania činnosti

**II. 4) Spôsob oceňovania jednotlivých zložiek majetku a záväzkov**

<b>II. 4 a-e) Spôsob ocenenia jednotlivých zložiek majetku a záväzkov</b>					
Názov položky	Bližšia špecifikácia	Výskyt v ÚJ	Spôsob oceňovania	Riadok v ÚZ	Poznámky podľa bodov 4b-4e Čl. II Opatrenia
Dlhodobý nehmotný majetok	nakúpený:	áno	Obstarávacia cena	3	odpisy/oprávky
	vytvorené vlastnou činnosťou:		Vlastné náklady		
	obstaraný inak (darom):		Reálna hodnota		
Dlhodobý hmotný majetok	nakúpený:	áno	Obstarávacia cena	11	odpisy/oprávky
	vytvorené vlastnou činnosťou:		Vlastné náklady		
	obstaraný inak (darom):		Reálna hodnota		
Dlhodobý finančný majetok		áno	Obstarávacia cena	21	
Zásoby	obstarané kúpou:	áno	Obstarávacia cena	34	opravné položky
	vytvorené vlastnou činnosťou:		Vlastné náklady		
	obstarané inak (darom):		Reálna hodnota		
	ZV a zákazková výstavba nehnuteľnosti určenej na predaj:		Menovitá hodnota		
Pohľadávky	Vlastné pohľadávky:	áno	Menovitá hodnota	53	opravné položky
	Kúpené pohľadávky:		Obstarávacia cena		
Krátkodobý finančný majetok			Obstarávacia cena		
Časové rozlíšenie na strane aktív súvahy:		áno	Menovitá hodnota	74	
Záväzky, vrátane rezerv, dlhopisov, pôžičiek a úverov:		áno	Menovitá hodnota	102, 122	rezervy podľa kvalifikovaného odhadu
Časové rozlíšenie na strane pasív súvahy:		áno	Menovitá hodnota	141	
Deriváty:			Menovitá hodnota		
Majetok a záväzky zabezpečené derivátmi:			Menovitá hodnota		
Prenajatý majetok a majetok obstaraný na základe zmluvy o kúpe prenajatej veci:			Obstarávacia cena		
Splatná daň z príjmov a odložená daň z príjmov:		áno	Menovitá hodnota	133,52,117	

<b>II. 4f) Odpisový plán</b>
------------------------------

<b>II. 4 f1) Dlhodobý nehmotný majetok</b>
--

Druh	Doba odpisovania	Metóda	Spôsob	Účtovná odpisová sadzba alebo koeficient	Daňová odpisová sadzba alebo koeficient
software	4,00	Časová	Lineárne	ročná odpisová sadzba: 25 %	25

Odpisy dlhodobého nehmotného majetku sú stanovené vychádzajúc z predpokladanej doby jeho používania a predpokladaného priebehu jeho opotrebenia.

Odpisovať sa začína v mesiaci, v ktorom bol majetok uvedený do používania.

Nehmotný majetok, ktorého obstarávacia cena (resp. vkladné náklady) je 2 400 Eur a nižšia, sa odpisuje jednorázovo pri uvedení do používania.

<b>II. 4 f2) Dlhodobý hmotný majetok</b>
--

Druh	Doba odpisovania	Metóda	Spôsob	Účtovná odpisová sadzba alebo koeficient	Daňová odpisová sadzba alebo koeficient
Stavby	40,00	Časová	Lineárne	2,5	5 - 2,5
Stroje, prístroje a zariadenia, doba odpisovania 4 až 15 rokov		Časová	Lineárne	25 až 6,7 (doba odpis. 4 až 15 rokov)	25 - 8,3
Dopravné prostriedky	4,00	Časová	Lineárne	25	25

Odpisy dlhodobého hmotného majetku sú stanovené vychádzajúc z predpokladanej doby jeho používania a predpokladaného priebehu jeho opotrebenia.

Odpisovať sa začína v mesiaci, v ktorom bol hmotný majetok uvedený do používania.

Hmotný majetok, ktorého obstarávacia cena (resp. vlastné náklady) je 1 700 Eur a nižšia, sa účtuje podľa § 13, ods. 1 ako zásoby a zúčtuje sa do nákladov jednorázovo pri uvedení do používania.

Pozemky sa neodpisujú.

**Článok III - Informácie, ktoré vysvetľujú a doplňujú položky súvahy****III. 1) Aktíva****III. 1a) Dlhodobý majetok****III. 1 a1-3a) Dlhodobý majetok nehmotný - bežné účtovné obdobie**

Položka	Aktivované náklady na vývoj	Softvér	Ocenené práva	Goodwill	Ostatný DNM	Obstarávaný DNM	Poskytnuté preddavky na DNM	Spolu
<b>Prvotné ocenenie</b>								
Stav na začiatku účtovného obdobia		666 772						666 772
Prírastky								
Úbytky								
Presuny								
Stav na konci účtovného obdobia		666 772						666 772
<b>Oprávky</b>								
Stav na začiatku účtovného obdobia		634 903						634 903
Prírastky		17 475						17 475
Úbytky								
Stav na konci účtovného obdobia		652 378						652 378
<b>Opravné položky</b>								
Stav na začiatku účtovného obdobia								
Prírastky								
Úbytky								
Stav na konci účtovného obdobia								
<b>Zostatková hodnota</b>								
Stav na začiatku účtovného obdobia		31 870						31 870
Stav na konci účtovného obdobia		14 394						14 394

III. 1 a1-3b) Dlhodobý majetok nehmotný - bezprostredne predchádzajúce účtovné obdobie								
Položka	Aktivované náklady na vývoj	Softvér	Oceniteľné práva	Goodwill	Ostatný DNM	Obstarávaný DNM	Poskytnuté preddavky na DNM	Spolu
Prvotné ocenenie								
Stav na začiatku účtovného obdobia		649 755						649 755
Prírastky		27 640						27 640
Úbytky		10 622						10 622
Presuny								
Stav na konci účtovného obdobia		666 773						666 773
Stav na začiatku účtovného obdobia		619 346						619 346
Prírastky		26 180						26 180
Úbytky		10 623						10 623
Stav na konci účtovného obdobia		634 903						634 903
Stav na začiatku účtovného obdobia								
Prírastky								
Úbytky								
Stav na konci účtovného obdobia								
Stav na začiatku účtovného obdobia		30 409						30 409
Stav na konci účtovného obdobia		31 870						31 870

III. 1 a1-3c) Dlhodobý majetok hmotný - bežné účtovné obdobie									
Položka	Pozemky	Stavby	Samostatné hnuiteľné veci a súbory hnuiteľných vecí	Pestovateľské celky trvalých porastov	Základné stádo a ťažné zvieratá	Ostatný DHM	Obstarávaný DHM	Poskytnuté preddavky na DHM	Spolu
Prvotné ocenenie									
Stav na začiatku účtovného obdobia	1 200 475	28 117 374	12 613 788			471 596	197 488		42 600 721
Prírastky	401 700	1 508 241	897 394				3 551 422		6 358 757
Úbytky	51	11 815	139 347				2 811 460		2 962 673
Presuny									
Stav na konci účtovného obdobia	1 602 124	29 613 800	13 371 835			471 596	937 450		45 996 805
Oprávky									
Stav na začiatku účtovného obdobia		14 190 743	8 193 546			123 327			22 507 616
Prírastky		748 037	1 015 930			11 576			1 775 543
Úbytky		11 815	139 348			1			151 164
Stav na konci účtovného obdobia		14 926 965	9 070 128			134 902			24 131 995
Opravné položky									
Stav na začiatku účtovného obdobia									
Prírastky									
Úbytky									
Stav na konci účtovného obdobia									
Zostatková hodnota									
Stav na začiatku účtovného obdobia	1 200 475	13 926 631	4 420 242			348 269	197 488		20 093 105
Stav na konci účtovného obdobia	1 602 124	14 686 835	4 301 707			336 694	937 450		21 864 810

<b>III. 1 a1-3d) Dlhodobý majetok hmotný - bezprostredne predchádzajúce účtovné obdobie</b>									
Položka	Pozemky	Stavby	Samostatné hnutelné veci a súbory hnutelných vecí	Pestovateľské celky trvalých porastov	Základné stádo a ťažné zvieratá	Ostatný DHM	Obstarávaný DHM	Poskytnuté preddavky na DHM	Spolu
Prvotné ocenenie									
Stav na začiatku účtovného obdobia	1 146 595	26 365 325	11 519 826			471 595	148 355		39 651 696
Prírastky	53 880	1 765 976	1 307 911			1	3 175 597		6 303 365
Úbytky		13 927	213 949				3 126 464		3 354 340
Presuny									
Stav na konci účtovného obdobia	1 200 475	28 117 374	12 613 788			471 596	197 488		42 600 721
Oprávk									
Stav na začiatku účtovného obdobia		13 437 421	7 477 188			111 750			21 026 359
Prírastky		767 249	930 306			11 577			1 709 132
Úbytky		13 927	213 948						227 875
Stav na konci účtovného obdobia		14 190 743	8 193 546			123 327			22 507 616
Opravné položky									
Stav na začiatku účtovného obdobia									
Prírastky									
Úbytky									
Stav na konci účtovného obdobia									
Zostatková hodnota									
Stav na začiatku účtovného obdobia	1 146 595	12 927 904	4 042 638			359 845	148 355		18 625 337
Stav na konci účtovného obdobia	1 200 475	13 926 631	4 420 242			348 269	197 488		20 093 105

III. 1 f1) Dlhodobý finančný majetok – štruktúra										
Položka	Podielová účasť v PUJ (061A, 062A, 063A)	Podielová účasť, okrem PUJ (062A)	Ostatné CP a podiely (063A)	Pôžičky PUJ (066A)	Pôžičky, okrem PUJ (066A)	Ostatné pôžičky (067A)	Dlhové CP a ostatný DFM (065A, 069A)	Pôžičky a ostatný DFM (T≥1R) (066A,067A, 069A)	Obstaranie a preddavky (043,053)	SPOLU
Prvotné ocenenie										
Stav na začiatku účtovného obdobia		135 622	242 456		398 328					776 406
Prírastky										
Úbytky										
Presuny										
Stav na konci účtovného obdobia		135 622	242 456		398 328					776 406
Opravné položky										
Stav na začiatku účtovného obdobia		1 012 559								1 012 559
Prírastky										
Úbytky		113 470								113 470
Presuny										
Stav na konci účtovného obdobia		899 089								899 089
Účtovná hodnota										
Stav na začiatku účtovného obdobia		1 148 181	242 456		398 328					1 788 965
Stav na konci účtovného obdobia		1 034 711	242 456		398 328					1 675 495

Dlhodobý finančný majetok - podiel účtovnej jednotky na základnom imaní v %:

Podiel v COOP Jednota - Logistické centrum a.s. Horný Hričov: 20,83 %, účtovná hodnota DFM: 135 622 Eur

Ostatné podiely v celkovej čiastke 242 456 Eur:

- v DRU a.s. Zvolen účtovná hodnota: 36 520 Eur, 2,51 %

- v COOP Jednota Slovensko, s.d. Bratislava účtovná hodnota: 205 936 Eur

Pôžička COOP Jednota - Logistické centrum, a.s. Horný Hričov v čiastke: 398 328 Eur splatná 31.12.2026

III. 1 p) Najvýznamnejšie položky pohľadávok a opravné položky k nim					
Pohľadávky	Stav OP na začiatku účtovného obdobia	Tvorba OP	Zúčtovanie OP z dôvodu zániku opodstatnenosti	Zúčtovanie OP z dôvodu vyradenia majetku z účtovníctva	Stav OP na konci účtovného obdobia
Pohľadávky z obchodného styku	1 538		708		830
Pohľadávky voči DÚJ a MÚJ					
Ostatné pohľadávky v rámci kons. celku					
Pohľadávky voči spoločníkom, členom a združeniu					
Iné pohľadávky					
<b>SPOLU</b>	<b>1 538</b>		<b>708</b>		<b>830</b>

III. 1 q) Veková štruktúra pohľadávok			
Názov položky	V lehote splatnosti	Po lehote splatnosti	Pohľadávky spolu
<b>Dlhodobé pohľadávky</b>			
Pohľadávky z obchodného styku			
Pohľadávky voči DÚJ a MÚJ			
Ostatné pohľadávky v rámci konsolidovaného celku			
Pohľadávky voči spoločníkom, členom a združeniu			
Iné pohľadávky			
<b>Dlhodobé pohľadávky spolu</b>			
<b>Krátkodobé pohľadávky</b>			
Pohľadávky z obchodného styku	1 702 127	28 784	1 730 911
Pohľadávky voči DÚJ a MÚJ			
Ostatné pohľadávky v rámci konsolidovaného celku			
Pohľadávky voči spoločníkom, členom a združeniu			
Sociálne poistenie			
Daňové pohľadávky a dotácie	8 894		8 894
Iné pohľadávky	51 216	200	51 416
<b>Krátkodobé pohľadávky spolu</b>	<b>1 762 237</b>	<b>28 984</b>	<b>1 791 221</b>

<b>III. 1 s) Odložená daňová pohľadávka</b>		
Názov položky	Bežné účtovné obdobie	Bezprostredne predchádzajúce účtovné obdobie
<b>Dočasné rozdiely medzi účtovnou hodnotou majetku a daňovou základňou, z toho:</b>	<b>4 750 298</b>	<b>4 350 201</b>
Odpočítateľné		
Zdaniteľné	4 750 298	4 350 201
<b>Dočasné rozdiely medzi účtovnou hodnotou záväzkov a daňovou základňou, z toho:</b>	<b>1 772 578</b>	<b>1 666 362</b>
Odpočítateľné	1 772 578	1 666 362
zdaniteľné		
<b>Možnosť umorovať daňovú stratu v budúcnosti</b>		
<b>Možnosť previesť nevyužitú daňovú odpočty</b>		
<b>Sadzba dane z príjmov ( v %)</b>	<b>24</b>	<b>21</b>
<b>Odložená daňová pohľadávka</b>	<b>423 735</b>	<b>349 936</b>
<b>Uplatnená daňová pohľadávka</b>		
Zaúčtovaná ako zníženie nákladov	73 799	-68 714
Zaúčtovaná do vlastného imania		
<b>Odložený daňový záväzok</b>	<b>1 140 071</b>	<b>913 542</b>
<b>Zmena odloženého daňového záväzku</b>		
Zaúčtovaná ako náklad	226 529	66 982
Zaúčtovaná do vlastného imania		
Iné		

<b>III. 1 t1) Krátkodobý finančný majetok - zložky</b>		
Názov položky	Bežné účtovné obdobie	Bezprostredne predchádzajúce účtovné obdobie
Pokladnica, ceniny	644 894	796 524
Bežné účty v banke alebo v pobočke zahraničnej banky	2 030 885	1 730 686
Vkladové účty v banke alebo v pobočke zahraničnej banky termínované		
Peniaze na ceste	743 504	434 051
<b>SPOLU</b>	<b>3 419 283</b>	<b>2 961 261</b>

**III. 2) Pasíva****III. 2a) Vlastné imanie****III. 2 a1-2) Základné imanie**

Základné imanie - členské vklady zapísané v Obchodnom registri sú vo výške: 85 000 Eur  
 Ďalšie členské vklady nezapísané v Obchodnom registri sú vo výške: 5 882 Eur  
 Majetkový podiel oprávnených osôb vo výške: 695 638 Eur  
 Majetkový podiel z transformácie vo výške: 331 912 Eur

**III. 2 a4-1) Rozdelenie účtovného zisku, vysporiadanie straty**

Rozdelenie zisku za rok 2023 v čiastke: 3 368 674 Eur  
 - pridel do štatutárnych a ostatných fondov: 3 350 595 Eur  
 - rozdelenie podielu na zisku členom: 16 896 Eur  
 - zrážková daň 7 % : 1 183 Eur

<b>III. 2 b) Rezervy</b>					
Názov položky	Stav na začiatku účtovného obdobia	Tvorba	Použitie	Zrušenie	Stav na konci účtovného obdobia
<b>Dlhodobé rezervy, z toho:</b>	<b>177 609</b>	<b>70 157</b>	<b>38 487</b>		<b>209 279</b>
- Odchodné do dôchodku	177 609	70 157	38 487		209 279
<b>Krátkodobé rezervy, z toho:</b>	<b>1 797 656</b>	<b>2 139 573</b>	<b>1 951 082</b>	<b>119 581</b>	<b>1 866 566</b>
- Mzdy na dovolenku, vrát.soc.zabezpeč.	485 880	477 811	485 880		477 811
- Odmeny pracovníkom	650 000	800 000	650 000		800 000
-Odstupné	35 309	36 393	35 309		36 393
- Odchodné, krátkodobá časť	118 406		25 243		93 163
- Overenie UZ + ostatné	47 100	25 719	28 668	18 432	25 719
- Zľavy z nákupov	460 961	799 650	725 982	101 149	433 480

**III. 2 d) Záväzky - podľa zostatkovej doby splatnosti**

Názov položky	Bežné účtovné obdobie	Bezprostredne predchádzajúce účtovné obdobie
<b>Dlhodobé záväzky spolu</b>		
Záväzky so zostatkovou dobou splatnosti nad päť rokov		
Záväzky so zostatkovou dobou splatnosti jeden rok až päť rokov		
<b>Krátkodobé záväzky spolu</b>	<b>10 515 919</b>	<b>11 466 765</b>
Záväzky so zostatkovou dobou splatnosti do jedného roka vrátane	10 482 505	11 442 749
Záväzky po lehote splatnosti	33 414	24 016

V zmysle zákona 609/2007 § 11 Z.z. vznikla družstvu povinnosť registrovať sa ako platiteľ dane z elektriny.

Dňa 13.11.2023 bolo družstvu pridelené registračné číslo: SK60002300063.

Podľa zákona č. 251/2024 Z.z. o dani zo sladených nealkoholických nápojov a o zmene a doplnení niektorých zákonov, v prípade nadmerného predzásobenia sladenými nealkoholickými nápojmi podnikateľskými subjektmi sa ustanovuje osobitný spôsob vzniku tzv. mimoriadnej daňovej povinnosti a pravidlá súvisiace so vznikom tejto daňovej povinnosti upravené v ustanovení § 15 ods. 2 až 7 zákona.

Na základe uvedenoéhbo bolo zistené, že množstvo nadobudnutých sladených nápojov v období od 1.júla 2024 do 31. decembra 2024 neprekročilo 1,25 násobok množstva tovaru nadobudnutého v období od 1.júla 2023 až 31. decembra 2023. T.z., že družstvu nevzniká mimoriadna daňová povinnosť.

### Príjem za obdobie júl-december r. 2024 po odpočítaní noviniek r. 2024 a dopredajových položiek r. 2023

KATEGORIA	Súčet z príjem prepočítaný na objem r. 2024	Súčet z príjem prepočítaný na objem r. 2023	% INDEX r.2024/r.2023	1,25 násobok množstva SNN nadobudnutého v II.polroku 2023	výpočet kladného rozdielu (skutočný príjem 2024 - 1,25 násobok 2023)
1	2 744 834,48	2 446 185,30	<b>112,21%</b>	3 057 731,63	-312 897,15
2	103 942,85	99 965,53	<b>103,98%</b>	124 956,91	-21 014,06
3	171 563,11	154 397,57	<b>111,12%</b>	192 996,96	-21 433,85
<b>Celkový súčet</b>	<b>3 020 340,44</b>	<b>2 700 548,40</b>	<b>111,84%</b>	3 375 685,50	-355 345,06

Kladný rozdiel je predmetom prvého dodania v tuzemsku skutočného 1. januára 2025 a mimoriadna daňová povinnosť z tohto množstva vzniká jednorázovo 31.marca 2025.

III. 2 g) Závazky zo sociálneho fondu		
Názov položky	Bežné účtovné obdobie	Bezprostredne predchádzajúce účtovné obdobie
<b>Začiatkový stav sociálneho fondu</b>	<b>134 405</b>	<b>139 322</b>
Tvorba sociálneho fondu na ťarchu nákladov	186 477	173 766
Tvorba sociálneho fondu zo zisku		
Ostatná tvorba sociálneho fondu		
<b>Tvorba sociálneho fondu spolu</b>	<b>186 477</b>	<b>173 766</b>
<b>Čerpanie sociálneho fondu</b>	<b>200 228</b>	<b>178 683</b>
<b>Konečný zostatok sociálneho fondu</b>	<b>120 654</b>	<b>134 405</b>

III. 2 i1) Bankové úvery a pôžičky						
Názov položky	Mena	Úrok p. a. v %	Dátum splatnosti	Suma istiny v príslušnej mene za bežné účtovné obdobie	Suma istiny v eurách za bežné účtovné obdobie	Suma istiny v príslušnej mene za bezprostredne predchádzajúce účtovné obdobie
Dlhodobé bankové úvery						
Krátkodobé bankové úvery						

V zmysle Zmluvy o úvere č. 641/CC/16, uzatvoreným dodatkom č.23 zo dňa 10.11.2022 družstvo má schválený úverový rámec vo výške 2 000 000 Eur a to pre kontokorentný úver č.1 vo výške 2 000 000 Eur.

Schválený úver k 31.12.2024 nebol čerpaný.

V prospech financujúcej pobočky SLSP, a.s., s ktorou bola uzatvorená zmluva o úvere, bola zriadená Zmluva o zriadení záložného práva na nehnuteľnosti:

- budova správneho aparátu č.s. 87, 88 s prislúchajúcimi pozemkami
- pozemok pod bývalým veľkoobchodným skladom pri administratívnej budove
- budova obchodného domu č.s. 2492 s pozemkom

## III. 5) Odložená daň

III. 5 f) Vzťah medzi sumou splatnej dane z príjmov a sumou odloženej dane z príjmov a medzi výsledkom hospodárenia pred zdanením						
Názov položky	Bežné účtovné obdobie - Základ dane	Bežné účtovné obdobie - Daň	Bežné účtovné obdobie - Daň v %	Bezprostredne predchádzajúce účtovné obdobie - Základ dane	Bezprostredne predchádzajúce účtovné obdobie - Daň	Bezprostredne predchádzajúce účtovné obdobie - Daň v %
Výsledok hospodárenia pred zdanením, z toho:	3 311 548			4 147 035		
teoretická daň		695 425	21,00			
Daňovo neuznané náklady	1 685 782	354 014	21,00	1 534 670	870 877	21,00
Výnosy nepodliehajúce dani	-2 162 840	-454 196	21,00	-2 621 394	-550 493	21,00
Vplyv nevykázanaj odloženej daňovej pohľadávky						
Umorenie daňovej straty						
Zmena sadzby dane			24,00			
Iné						
Spolu	2 834 490	595 243		3 060 311	642 665	
Splatná daň z príjmov		595 243	21,00		642 665	
Odložená daň z príjmov		152 730	24,00		135 696	
Celková daň z príjmov		747 973			778 361	

(EUR)

Výpočet splatnej dane z príjmov za rok 2024:

Trieda 6 spolu: 143 391 375,93

Trieda 5 spolu: (po odpočte odloženej dane z príjmov) 140 079 827,58

Hospodársky výsledok pred zdanením: 3 311 548,35

Rozdiel pripočítateľných a odpočítateľných položiek: -477 058,79

Základ dane z príjmov: 2 834 489,56 x 21 % = 595 242,81

Preddavok na daň z príjmov: 604 137,24

Daň z príjmov preplatok: 8 894,43

Odložená daň: daňový záväzok za rok 2024 = 226 529,27

ktorý vyplýva z rozdielu zostatkovej hodnoty účtovnej v čiastke: 20 941 754,23

a zostatkovej hodnoty daňovej: 16 191 456,65

Celková suma odložená daňového záväzku je: 1 140 071,41

Odloženú daňovú pohľadávku predstavuje za rok 2024:

- opravné položky k pohládkam: 188,55

- rezerva odchodné: 72 586,21

- rezerva odmeny: 192 000,-

- rezerva odstupné: 8 734,21

- rezerva zľavy z nákupov: 104 035,20

- rezerva na nevyfakturované dodávky a služby: 4 612,80

- rezerva na overenie účtovnej závierky: 1 560,-

- existencia záväzku, ktorý sa viaže k zaúčtovannému nákladu daňovo

pripočítateľnému až po úhrade záväzku: 39 253,11

- rezerva na neuznané straty: 0

- rezerva na neuznané straty: 0

- rozdiel medzi daňovo sumou a použitou dotáciou: 764,88

- ostatné záväzky: 0

- ostatné záväzky: 0

- ostatné záväzky: 0

**Článok IV - Informácie, ktoré vysvetľujú a dopĺňajú položky výkazu ziskov a strát****IV. 1) Výnosy a náklady z bežnej činnosti****IV. 1 a) Výnosy za vlastné výkony a tovar podľa jednotlivých typov výrobkov a služieb**

Družstvo v roku 2024 dosiahlo výnosy z tržieb z predaja tovaru v celkovej výške: 140 037 981 EUR  
 Tržby z predaja služieb boli zaúčtované v celkovej čiastke: 2 700 371 EUR  
 Tržby z predaja majetku: 85 000 EUR

V roku 2024 družstvo prevádzkovalo: 132 PJ  
 V roku 2024 bola zrušená 1 prevádzková jednotka PJ 17-037  
 nepribudli nové prevádzkové jednotky.  
 Významnou rekonštrukciou v roku 2024 prešli PJ: 14-022, 14-121, 35-406

**IV. 1 e) Osobné náklady**

Opis účtovného prípadu	Suma osobných nákladov Bežný rok	Suma osobných nákladov Minulý rok
Mzdové náklady	14 865 240	13 816 257
Ostatné osobné náklady na závislú činnosť	183 753	138 872
Sociálna poisťovňa	4 066 755	3 789 504
Zdravotná poisťovňa	1 639 079	1 389 106
Iné osobné a sociálne náklady	1 438 195	1 154 289
SPOLU	22 193 022	20 288 028

**IV. 1 f) Opis a suma významných položiek finančných výnosov a celkovej sume kurzových ziskov**

Opis účtovného prípadu	Suma finančných výnosov Bežný rok	Suma finančných výnosov Minulý rok
Výnosy z predaja CP a podielov (661)		
Výnosové úroky (662)	31 182	
Kurzové zisky počas roku (663.A)		
Kurzové zisky k závierkovému dňu (663.A)		
Ostatné finančné výnosy (66x)	380 702	638 509
SPOLU	411 884	638 509

**IV. 1 g) Náklady na poskytnuté služby**

Opis účtovného prípadu	Náklady na nákup služieb Bežný rok	Náklady na nákup služieb Minulý rok
Opravy a údržba	1 048 798	858 086
Nájomné	1 547 857	1 480 767
Provízia stravné lístky, PL K	120 847	118 362
Telefónne poplatky	97 502	98 985
Náklady na stráženie objektov	102 585	83 047
Náklady na čistiace služby	173 343	159 715
Náklady na inzerciu a reklamu	10 575	39 262
Poštové poplatky	28 056	28 302
Franšízový poplatok COOP Jednota Slovensko	184 084	152 984
Ostatné	505 810	528 437
Služby - odpad z obalov	103 550	83 216
Náklady na programové vybavenie	14 845	14 454
SPOLU	3 937 852	3 645 617

IV. 1 h) Ostatné významné položky nákladov z hospodárskej činnosti		
Opis účtovného prípadu	Ostatné náklady z hospodárskej činnosti Bežný rok	Ostatné náklady z hospodárskej činnosti Minulý rok
Manká a škody	112 563	118 449
Poistenie majetku	110 200	83 202
Stratné v maloobchode	361 648	319 190

IV. 1 i) Opis a suma významných položiek finančných nákladov a celkovej sume kurzových strát		
Opis účtovného prípadu	Suma finančných nákladov Bežný rok	Suma finančných nákladov Minulý rok
Náklady z predaja CP a podielov (561)		
Nákladové úroky (562)	707	999
Kurzové straty počas roku (563.A)		
Kurzové straty k závierkovému dňu (563.A)		
Ostatné finančné náklady (56x)	424 015	409 444
SPOLU	424 722	410 443

IV. 3) Náklady na overenie účtovnej závierky audítorom		
Názov položky	Bežné účtovné obdobie	Bezprostredne predchádzajúce účtovné obdobie
<b>Náklady voči audítorovi, audítorskej spoločnosti, z toho:</b>	<b>7 675</b>	<b>5 743</b>
náklady za overenie individuálnej účtovnej závierky	7 675	5 743
iné uisťovacie audítorské služby		
súvisiace audítorské služby		
daňové poradenstvo		
ostatné neaudítorské služby		

IV. 4 a) Čistý obrat - podľa typov produkcie a hlavných geografických oblastí odbytu		
Typ výrobku/služby/činnosti	Čistý obrat v bežnom roku	Čistý obrat v minulom roku
Tržby z predaja služieb	2 700 371	2 875 079
Tržby za tovar	140 037 980	133 508 655
Čistý obrat spolu:	142 738 351	136 383 734

## Článok VI - Udalosti, ktoré nastali po dni, ku ktorému sa zostavuje účtovná závierka

### VI. i) Informácie o mimoriadnych udalostiach, ak majú vplyv na hospodárenie účtovnej jednotky, napríklad o živeľnej pohrome

Po dni, ku ktorému sa zostavuje účtovná závierka do dňa zostavenia účtovnej závierky sa neudiali žiadne významné skutočnosti, ktoré nie sú zohľadnené v súvahe alebo vo výkaze ziskov a strát.

V súvislosti s vojnovým konfliktom na Ukrajine, vedenie družstva urobilo analýzu možných účinkov a následkov na družstvo a dospelo k názoru, že v súčasnosti nemajú významné nepriaznivé dopady na družstvo (okrem rastúcich cien vstupov, namä pohonných hmôt, energií, materiálov, tovarov a služieb).

Vedenie družstva nepredpokladá významné ohrozenie predpokladu nepretržitého pokračovania činnosti v blízkej budúcnosti (t.j. počas nasledujúcich 12 mesiacov od dátumu zostavenia ÚZ).

## Článok VII - Informácie o spriaznených osobách

### VII. 1) Informácie o transakciách medzi vykazujúcou účtovnou jednotkou a spriaznenými osobami

VII. 1 a) Zoznam transakcií medzi účtovnou jednotkou a spriaznenými osobami			
Spriaznená osoba	Typ transakcie	Hodnota transakcie v bežnom účtovnom období	Hodnota transakcie v bezprostredne predchádzajúcom období
1) COOP Jednota - Logistické centrum, a.s. Horný Hričov	úroky z pôžičky	19 916	13 942
	nákup služieb	4 179 114	3 818 138
	nákup tovaru	70 109 759	63 687 187
	predaj služieb	0	0
2) COOP Jednota Slovensko, s.d. Bratislava	nákup tovaru	1 299 729	1 404 099
	nákup služieb	200 526	175 394
	predaj tovaru	10 462	8 968
	predaj služieb	33 840	264 118

### VII. 2) Informácie o príjmoch a výhodách členov štatutárneho, dozorného a iného orgánu účtovnej jednotky

VII. 2 a) Výška záruk jednotlivým členom štatutárneho, dozorných a iných orgánov		
Orgán	Typ odmeny	Výška odmeny
1) Odmeny členom orgánov družstva	spolu:	32 722
	z toho	
a/ Predstavenstvo	-	18 550
b/ Kontrolná komisia a Dozorné výbory	-	14 172
2) Odmeny z fondu odmien	spolu:	33 990
	z toho	
a/ Predstavenstvo	-	28 770
b/ Kontrolná komisia	-	5 220

## Článok IX - Prehľad o pohybe vlastného imania

IX. 1-3 a) Prehľad zmien vlastného imania - Bežné účtovné obdobie -riadna/mimoriadna závierka					
Položka vlastného imania	Stav na začiatku účtovného obdobia	Prírastky	Úbytky	Presuny	Stav na konci účtovného obdobia
Základné imanie	1 119 061				
Vlastné akcie a vlastné obchodné podiely		136	765		1 118 432
Zmena základného imania					
Pohľadávky za upísané vlastné imanie					
Emisné ážio					
Ostatné kapitálové fondy					
Zákonný rezervný fond (nedeliteľný fond) z kapitálových vkladov					
Oceňovacie rozdiely z precenenia majetku a záväzkov	1 012 558		113 469		899 089
Oceňovacie rozdiely z kapitálových účastín	236 673				236 673
Oceňovacie rozdiely z precenenia pri zlúčení, splynutí a rozdelení					
Zákonný rezervný fond					
Nedeliteľný fond	3 965 001				
Štatutárne fondy a ostatné fondy	11 865 361	3 350 596	70 293		3 965 001 15 145 664
Nerozdelený zisk minulých rokov	213 367	253			213 620
Neuhradená strata minulých rokov					
Výsledok hospodárenia bežného účtovného obdobia	3 368 674	2 557 651	3 368 674		2 557 651
Ostatné položky vlastného imania					
Účet 491 - Vlastné imanie fyzickej osoby - podnikateľa					

IX. 1-3 b) Prehľad zmien vlastného imania - Bezprostredne predchádzajúce účtovné obdobie - riadna závierka					
Položka vlastného imania	Stav na začiatku účtovného obdobia	Prírastky	Úbytky	Presuny	Stav na konci účtovného obdobia
Základné imanie	1 119 656	136	731		1 119 061
Vlastné akcie a vlastné obchodné podiely					
Zmena základného imania					
Pohľadávky za upísané vlastné imanie					
Emisné ážio					
Ostatné kapitálové fondy					
Zákonný rezervný fond (nedeliteľný fond) z kapitálových vkladov					
Oceňovacie rozdiely z precenenia majetku a záväzkov	795 325	217 233			1 012 558
Oceňovacie rozdiely z kapitálových účastín	236 673				236 673
Oceňovacie rozdiely z precenenia pri zlúčení, splynutí a rozdelení					
Zákonný rezervný fond					
Nedeliteľný fond	3 965 001				3 965 001
Štatutárne fondy a ostatné fondy	10 043 027	1 880 265	57 931		11 865 361
Nerozdelený zisk minulých rokov	213 139	229			213 368
Neuhradená strata minulých rokov					
Výsledok hospodárenia bežného účtovného obdobia	1 896 916	3 368 674	1 896 916		3 368 674
Ostatné položky vlastného imania					
Účet 491 - Vlastné imanie fyzickej osoby - podnikateľa					

## Článok X - Prehľad peňažných tokov

Cash Flow			
Označenie položky	Obsah položky	Bežné účtovné obdobie	Bezprostredne predchádzajúce účtovné obdobie
Z/S	Výsledok hospodárenia pred zdanením (+/-)	3 311 548	4 147 035
A.1.	Nepeňažné operácie ovplyvňujúce výsledok hospodárenia z bežnej činnosti pred zdanením daňou z príjmov (súčet A. 1. 1.až A. 1. 9.) (+/-)	1 403 436	1 265 877
A.1.1.	Odpisy dlhodobého majetku (+)	1 793 017	1 733 942
A.1.2.	Zostatková cena likvidovaného alebo darovaného dlhodobého majetku (+)		
A.1.3.	Rezervy (+/-)	100 581	
A.1.4.	Opravné položky (+/-)	709	823
A.1.5.	Zmena stavu položiek časového rozlíšenia	4 731	177 012
A.1.6.	Zisk(-) / strata (+) z predaja dlhodobého majetku	-84 949	-15 000
A.1.7.	Výnosy z dlhodobého finančného majetku (-)	-380 178	-631 899
A.1.8.	Nákladové (+) a výnosové úroky (-)	-30 475	999
A.1.9	Iné položky nepeňažného charakteru (+/-)		
A.2.	Vplyv zmien stavu pracovného kapitálu, ktorým sa na účely tohto opatrenia rozumie rozdiel medzi obežným majetkom a krátkodobými záväzkami s výnimkou položiek obežného majetku, ktoré sú súčasťou peňažných prostriedkov a peňažných ekvivalentov, na výsledok	-517 695	-1 496 362
A.2.1.	Zmena stavu pohľadávok z prevádzkovej činnosti (-/+)	590 991	-494 439
A.2.2.	Zmena stavu záväzkov z prevádzkovej činnosti (+/-)	-964 598	-218 002
A.2.3.	Zmena stavu zásob (-/+)	-144 088	-783 921
A.2.4.	Zmena stavu krátkodobého finančného majetku, s výnimkou majetku, ktorý je súčasťou peňažných prostriedkov a peňažných ekvivalentov (-/+)		
A.3.	Peňažné toky z prevádzkovej činnosti s výnimkou príjmov a výdavkov, ktoré sa uvádzajú osobitne v iných častiach prehľadu peňažných tokov (+/-), (súčet Z/S + A1 + A 2)	4 197 289	3 916 550
A.4.	Prijaté úroky, s výnimkou tých, ktoré sa začleňujú do investičných činností (+)		
A.5.	Výdavky na zaplatené úroky, s výnimkou tých, ktoré sa začleňujú do finančných činností (-)		
A.6.	Výdavky na daň z príjmov účt. jednotky s výnimkou tých, ktoré sa začleňujú do investičných činností alebo finančných činností (-/+)		
A 7.	Ostatné príjmy vzťahujúce sa na prevádzkovú činnosť (+)		
A.8.	Ostatné výdavky vzťahujúce sa na prevádzkovú činnosť (-)	-450 099	-1 133 823
A	Čisté peňažné toky z prevádzkovej činnosti (súčet A.3. až A.8.)	3 747 190	2 782 727
B.1.	Výdavky na obstaranie dlhodobého hmotného a nehmotného majetku	-3 551 423	-3 203 237
B.2.	Príjmy z predaja dlhodobého majetku (+)	85 000	15 000
B.3.	Peňažné výdavky na obstaranie dlhod. CP a podielov (-)		
B.4.	Peňažné príjmy z predaja dlhod. CP a podielov (+)		
B.5.	Peňažné výdavky na poskytnuté pôžičky (-)		
B.6.	Peňažné príjmy zo splácania poskytnutých pôžičiek (+)		
B.7.	Peňažné výdavky súvisiace s derivátmi (-)		
B.8.	Peňažné príjmy súvisiace s derivátmi (+)		
B.9.	Prijaté úroky, s výnimkou tých, ktoré sa začleňujú do prevádzkových činností (+)		
B.10	Príjmy z dividend a iných podielov na zisku, s výnimkou tých, ktoré sa začleňujú do prevádzkových činností (+)	380 178	631 899
B.11.	Výdavky na daň z príjmov ak je ju možné začleniť do investičnej činnosti (-)		
B.12.	Ostatné príjmy vzťahujúce sa na investičnú činnosť (+)		
B.13.	Ostatné výdavky vzťahujúce sa na investičnú činnosť (-)		
B.	Čisté peňažné toky z investičnej činnosti (súčet B. 1. až B. 13.)	-3 086 245	-2 556 338
C.1.	Peňažné toky vo vlastnom imaní (+/-)	-202 216	142 285
C.2.	Peňažné výdavky (úroky) na splácanie úverov a pôžičiek (-)	-707	-999

C.3.	Vyplatené dividendy a iné podiely na zisku (-)		
C.4.	Výdavky na daň z príjmov ak je ich možné začleniť do finančných činností (-)		
C.5.	Peňažné príjmy (splátky/istiny) z úverov a pôžičiek (+)		
C.6.	Peňažné výdavky na splácanie úverov a pôžičiek (-)		
C.7.	Peňažné príjmy z emisie dlhových cenných papierov (+)		
C.8.	Peňažné výdavky na úhradu záväzkov z dlhových CP (-)		
C.9.	Príjaté výnosové úroky (-)		
C.10.	Ostatné príjmy vzťahujúce sa na finančnú činnosť (+)		
C.11.	Ostatné výdavky vzťahujúce sa na finančnú činnosť (-)		
C.	Čisté peňažné toky z finančnej činnosti (súčet C. 1. až 11.)	-202 923	141 286
D.	Čisté zvýšenie alebo čisté zníženie peňažných prostriedkov (+/-) (súčet A + B + C)	458 022	367 675
E.	Stav peňažných prostriedkov a peňažných ekvivalentov nazačiatku účtovného obdobia	2 961 261	2 593 586
F.	Zostatok peňažných prostriedkov a peňažných ekvivalentov na konci účtovného obdobia	3 419 283	2 961 261

**SPRÁVA NEZÁVISLÉHO AUDÍTORA**  
Štatutárnemu orgánu a pre členov spotrebného družstva  
COOP Jednota Čadca, spotrebné družstvo

**Správa z auditu účtovnej závierky**

Názor

Uskutočnili sme audit účtovnej závierky družstva COOP Jednota Čadca, spotrebné družstvo, Palárikova 87, 022 01 Čadca, IČO: 00 168 947 (ďalej „Spotrebné družstvo“), ktorá obsahuje súvahu k 31. decembru 2024, výkaz ziskov a strát za rok končiaci sa k uvedenému dátumu, a poznámky, ktoré obsahujú súhrn významných účtovných zásad a účtovných metód.

Podľa nášho názoru, priložená účtovná závierka poskytuje pravdivý a verný obraz finančnej situácie „Spotrebného družstva“ k 31. decembru 2024 a výsledku jej hospodárenia za rok končiaci sa k uvedenému dátumu podľa zákona č. 431/2002 Z.z. o účtovníctve v znení neskorších predpisov (ďalej len „zákon o účtovníctve“).

Základ pre názor

Audit sme vykonali podľa medzinárodných audítorských štandardov (International Standards on Auditing, ISA). Naša zodpovednosť podľa týchto štandardov je uvedená v odseku Zodpovednosť audítora za audit účtovnej závierky. Od družstva sme nezávislí podľa ustanovení zákona č. 423/2015 o štatutárnom audite a o zmene a doplnení zákona č. 431/2002 Z. z. o účtovníctve v znení neskorších predpisov (ďalej len „zákon o štatutárnom audite“) týkajúcich sa etiky, vrátane Etického kódexu audítora, relevantných pre náš audit účtovnej závierky a splnili sme aj ostatné požiadavky týchto ustanovení týkajúcich sa etiky. Sme presvedčení, že audítorské dôkazy, ktoré sme získali, poskytujú dostatočný a vhodný základ pre náš názor.

Zodpovednosť štatutárneho orgánu za účtovnú závierku

Štatutárny orgán je zodpovedný za zostavenie tejto účtovnej závierky tak, aby poskytovala pravdivý a verný obraz podľa zákona o účtovníctve a za tie interné kontroly, ktoré považuje za potrebné na zostavenie účtovnej závierky, ktorá neobsahuje významné nesprávnosti, či už v dôsledku podvodu alebo chyby.

Pri zostavovaní účtovnej závierky je štatutárny orgán zodpovedný za zhodnotenie schopnosti Spotrebného družstva nepretržite pokračovať vo svojej činnosti, za opísanie skutočností týkajúcich sa nepretržitého pokračovania v činnosti, ak je to potrebné, a za použitie predpokladu nepretržitého pokračovania v činnosti v účtovníctve, ibaže by mal v úmysle Spotrebné družstvo zlikvidovať alebo ukončiť jeho činnosť, alebo by nemal inú realistickú možnosť než tak urobiť.

Zodpovednosť audítora za audit účtovnej závierky

Našou zodpovednosťou je získať primerané uistenie, či účtovná závierka ako celok neobsahuje významné nesprávnosti, či už v dôsledku podvodu alebo chyby, a vydať správu audítora, vrátane názoru. Primerané uistenie je uistenie vysokého stupňa, ale nie je zárukou toho, že audit vykonaný podľa medzinárodných audítorských štandardov vždy odhalí významné nesprávnosti, ak také existujú. Nesprávnosti môžu vzniknúť v dôsledku podvodu alebo chyby a za významné sa považujú vtedy, ak by sa dalo odôvodnene očakávať, že jednotlivo alebo v súhrne by mohli ovplyvniť ekonomické rozhodnutia používateľov, uskutočnené na základe tejto účtovnej závierky.

V rámci auditu uskutočneného podľa medzinárodných audítorských štandardov, počas celého auditu uplatňujeme odborný úsudok a zachovávame profesionálny skepticizmus. Okrem toho:

- Identifikujeme a posudzujeme riziká významnej nesprávnosti účtovnej závierky, či už v dôsledku podvodu alebo chyby, navrhujeme a uskutočňujeme audítorské postupy reagujúce na tieto riziká a získavame audítorské dôkazy, ktoré sú dostatočné a vhodné na poskytnutie základu pre náš názor. Riziko neodhalenia významnej nesprávnosti v dôsledku podvodu je vyššie ako toto riziko

v dôsledku chyby, pretože podvod môže zahŕňať tajnú dohodu, falšovanie, úmyselné vynechanie, nepravdivé vyhlásenie alebo obídenie internej kontroly.

- Oboznamujeme sa s internými kontrolami relevantnými pre audit, aby sme mohli navrhnúť auditorské postupy vhodné za daných okolností, ale nie za účelom vyjadrenia názoru na efektívnosť interných kontrol Spotrebného družstva.
- Hodnotíme vhodnosť použitých účtovných zásad a účtovných metód a primeranosť účtovných odhadov a uvedenie s nimi súvisiacich informácií, uskutočnené štatutárnym orgánom.
- Robíme záver o tom, či štatutárny orgán vhodne v účtovníctve používa predpoklad nepretržitého pokračovania v činnosti a na základe získaných auditorských dôkazov záver o tom, či existuje významná neistota v súvislosti s udalosťami alebo okolnosťami, ktoré by mohli významne pochybníť schopnosť Spotrebného družstva nepretržite pokračovať v činnosti. Ak dospejeme k záveru, že významná neistota existuje, sme povinní upozorniť v našej správe audítora na súvisiace informácie uvedené v účtovnej závierke alebo, ak sú tieto informácie nedostatočné, modifikovať náš názor. Naše závery vychádzajú z auditorských dôkazov získaných do dátumu vydania našej správy audítora. Budúce udalosti alebo okolnosti však môžu spôsobiť, že Spotrebné družstvo prestane pokračovať v nepretržitej činnosti.
- Hodnotíme celkovú prezentáciu, štruktúru a obsah účtovnej závierky vrátane informácií v nej uvedených, ako aj to, či účtovná závierka zachytáva uskutočnené transakcie a udalosti spôsobom, ktorý vedie k ich vernému zobrazeniu.

So štatutárnym orgánom komunikujeme okrem iných záležitostí plánovaný rozsah a časový harmonogram auditu a významné zistenia z auditu, vrátane významných nedostatkov v interných kontrolách, ktoré identifikujeme počas nášho auditu.

## **Správa k ďalším požiadavkám zákonov a iných právnych predpisov**

### Správa k informáciám, ktoré sa uvádzajú vo výročnej správe

Štatutárny orgán je zodpovedný za informácie uvedené vo výročnej správe, zostavenej podľa požiadaviek zákona o účtovníctve. Naš vyššie uvedený názor na účtovnú závierku sa nevzťahuje na iné informácie vo výročnej správe.

V súvislosti s auditom účtovnej závierky je našou zodpovednosťou oboznámenie sa s informáciami uvedenými vo výročnej správe a posúdenie, či tieto informácie nie sú vo významnom nesúlade s auditovanou účtovnou závierkou alebo našimi poznatkami, ktoré sme získali počas auditu účtovnej závierky, alebo sa inak zdajú byť významne nesprávne.

Posúdili sme, či výročná správa Spotrebného družstva obsahuje informácie, ktorých uvedenie vyžaduje zákon o účtovníctve.

Na základe prác vykonaných počas auditu účtovnej závierky, podľa nášho názoru:

- informácie uvedené vo výročnej správe zostavenej za rok 2024 sú v súlade s účtovnou závierkou za daný rok,
- výročná správa obsahuje informácie podľa zákona o účtovníctve.

Okrem toho, na základe našich poznatkov o účtovnej jednotke a situácii v nej, ktoré sme získali počas auditu účtovnej závierky, sme povinní uviesť, či sme zistili významné nesprávnosti vo výročnej správe, ktorú sme obdržali pred dátumom vydania tejto správy audítora. V tejto súvislosti neexistujú zistenia, ktoré by sme mali uviesť.

V Martine dňa, 09.04.2025



*Ing. Elena Fioleková*  
audítorka, licencia SKAU č.239