

Obsah	
Úvodné slovo konateľky spoločnosti	2
Vízia, misia a hodnoty spoločnosti REGADA, s.r.o.	3
Zámery politiky kvality, environmentu a bezpečnosti	3
Základné údaje spoločnosti	4
Produktové portfólio	5
Obchodné a marketingové aktivity v roku 2024	6
Ciele a prognóza vývoja pre rok 2024	8
Technický rozvoj	10
Ľudské zdroje	11
Systém manažérstva kvality REGADA, s.r.o. a REGADA ČESKÁ, s.r.o.	12
Vplyv účtovnej jednotky na životné prostredie	12
Udalosti osobitného významu, ktoré nastali po súvahovom dni	12
Ekonomické a finančné ukazovatele	13
Účtovná závierka vrátane správy nezávislého audítora	14

ÚVODNÉ SLOVO KONATEĽKY SPOLOČNOSTI



Spoločnosť REGADA, s.r.o., založená v roku 1998, sa postupne rozšírila z obchodnej firmy na stabilného výrobcu elektrických servopohonov, elektromagnetických ventilov a pneumatických prvkov. Zavedením vlastnej výroby v roku 2000 sme nadviazali na viac ako 30-ročnú tradíciu tohto segmentu v Prešove. Odvtedy kontinuálne rozvíjame našu výrobu pre priemyselnú reguláciu a automatizáciu – vrátane rozšírenia o tlakové liatie hliníkových odliatkov a regulátory tlaku plynu pre plynárenský priemysel.

Naším kľúčovým produktom zostávajú elektrické servopohony, ktoré dodávame pre všeobecný priemysel, prostredie s nebezpečenstvom výbuchu, jadrovú energetiku i lodiarstvo. V oblasti elektromagnetických ventilov a pneumatických prvkov si držíme pozíciu spoľahlivého výrobcu s pevným okruhom zákazníkov. Naše produkty nachádzajú uplatnenie po celom Slovensku, v Česku, Európskej únii, ale aj vo východnej Európe a ďalších regiónoch sveta.

Rok 2024 bol pre našu spoločnosť rokom stabilizácie, znovunastavenia kľúčových priorít a postupného návratu k investičným aktivitám. Po náročnom roku 2023, ktorý sme uzatvorili so stratou a bez výrazných investícií, sme si dali za cieľ posilniť vnútornú efektívnosť, zamerať sa na kvalitu a pripraviť základy pre udržateľný rast. Vďaka zlepšenej situácii na trhu s energiami, opatrnému hospodáreniu a opätovnému nárastu objednávok sme si vytvorili zdroje pre investície do modernizácie našej spoločnosti v budúcich obdobiach.

Nadalej rozvíjame hlavný výrobný program – elektrické servopohony – a v roku 2024 sme úspešne zaviedli do sériovej výroby novú radu MPR X, vrátane variantu MPR X-A pre jadrovú energetiku. Pokročili sme aj vo vývoji elektroniky s BLDC motormi, ktorá umožní efektívnejšiu a presnejšiu reguláciu pohonov v praxi.

Naše produkty dnes nachádzajú uplatnenie v širokom spektre priemyselných aplikácií – od teplárstva a čistiarní odpadových vôd, cez energetiku a vodárstvo, až po lodiarstvo. Vzťahy so strategickými partnermi v Česku, Poľsku, Pobaltí a na Ukrajine sa ďalej prehľbujú a potvrdzujú silu našej značky. Rovnako pracujeme na posilnení kooperačných aktivít v oblasti odlievania a obrábania hliníkových odliatkov.

Významným míľnikom roka bola aj naša účasť na medzinárodnom veľtrhu Valve World Expo 2024 v Düsseldorfe, kde sme predstavili najnovšie technické riešenia a nadviazali nové obchodné kontakty. Priama prezentácia značky REGADA v medzinárodnom kontexte je potvrdením našej exportnej orientácie a technickej vyspelosti.

Sme si vedomí, že dlhodobý rozvoj firmy stojí predovšetkým na ľuďoch. Aj preto sme pokračovali vo vzdelávaní, podporili odborný rast zamestnancov a cielene pracovali na zlepšovaní pracovného prostredia. Našou ambíciou je byť spoľahlivým zamestnávateľom, ktorý ponúka istotu, perspektívu a profesionálny rast.

Zodpovednosť voči životnému prostrediu a kvalite ostáva súčasťou našej firemnej DNA. Aj v roku 2024 sme úspešne obhájili certifikáciu podľa noriem EN ISO 9001 a 14001 a popri tom sme úspešne absolvovali náročné zákaznícke audity zo strany skupiny ČEZ a WABTEC Group, ktoré potvrdili dôveru našich partnerov v naše produkty, procesy a tím.

Ďakujem všetkým zamestnancom, obchodným partnerom a priaznivcom našej spoločnosti za dôveru a spoluprácu. REGADA zostáva stabilným a rozvíjajúcim sa partnerom s technickým know-how a rodinným duchom, na ktorého sa môžete spoľahnúť aj v budúcnosti.

Barbora Čellárová, M.Sc.
konateľka spoločnosti

VÍZIA, MISIA A HODNOTY SPOLOČNOSTI REGADA, s.r.o.

Vízia

Chceme byť neustále sa rozvíjajúcou spoločnosťou, ktorá prostredníctvom riešení šitých na mieru uspokojuje potreby a predstavy našich zákazníkov v oblasti regulačnej a automatizačnej techniky, podporených inováciami a spoľahlivým servisom. Pri našich aktivitách konáme s ohľadom na environment, vytvárame hodnotu, zabezpečujeme stabilitu a udržateľný zisk.

Misia

Našou misiou je poskytovať našim zákazníkom inovatívne, efektívne a spoľahlivé riešenia v oblasti regulačnej a automatizačnej techniky, ktoré sú šité na mieru ich potrebám. Zameriavame sa na vysokú kvalitu, technickú podporu a dlhodobé partnerstvá, pričom vytvárame hodnotu pre našich zákazníkov a stabilitu pre našich zamestnancov. Naša spoločnosť sa neustále rozvíja, aby zabezpečila udržateľný rast a prispela k profesionálnemu rastu a spokojnosti našich zamestnancov.

Hodnoty

1. Inovácie a kvalita

Neustále sa zameriavame na zlepšovanie našich produktov a služieb, aby sme naplnili požiadavky zákazníkov a priniesli im vysoko kvalitné, spoľahlivé riešenia.

2. Zákaznícka orientácia

Naši zákazníci sú na prvom mieste. Vždy sa snažíme pochopiť ich potreby, prispôbiť naše riešenia a poskytovať im hodnotu, ktorá zabezpečí ich spokojnosť a dlhodobé partnerstvá.

3. Tímová spolupráca a rodinný prístup

Podporujeme otvorenú komunikáciu, vzájomnú dôveru a spoluprácu. Vytvárame pracovné prostredie, kde je každý zamestnanec vážený a podporovaný, čo nám umožňuje dosahovať spoločné ciele a rast ako tím.

4. Udržateľnosť a zodpovednosť

Konáme s ohľadom na environment a spoločenskú zodpovednosť. Sme odhodlaní vytvárať udržateľné riešenia, ktoré podporujú rast našich zákazníkov aj našu spoločnosť.

ZÁMERY POLITIKY KVALITY, ENVIRONMENTU A BEZPEČNOSTI

1. Riadiť spoločnosť tak, aby celkový majetok spoločnosti mal medziročne rastúci trend.
2. Dodržiavať právne a iné požiadavky súvisiace s ochranou životného prostredia. Prevádzkovať naše činnosti s ohľadom na prevenciu a minimalizáciu škôd v oblasti životného prostredia a bezpečnosti.
3. Zvyšovať spokojnosť našich zákazníkov inovovaním sortimentu, plnením dohodnutých termínov, kvality produktov a s minimalizáciou negatívneho vplyvu na životné prostredie.
4. Rozvíjať spoluprácu s dodávateľmi s cieľom budovať partnerstvo vo vzťahoch na základe vzájomnej výhodnosti a znižovaní negatívneho vplyvu nakupovaných produktov na životné prostredie.
5. Rozvíjať systém vzdelávania a výcviku zamestnancov k trvalému zvyšovaniu ich povedomia a lojality a získania potrebných znalostí v otázkach kvality a životného prostredia. Zlepšovať pracovné a životné prostredie zamestnancov a ich bezpečnosti.
6. Na základe pravidelného prehodnocovania rizík minimalizovať vznik pracovných úrazov.
7. Identifikovať rizika a príležitosti, preverovať, udržiavať a zdokonaľovať integrovaný manažérsky systém uplatňovaním zásad noriem ISO 9000, ISO 14000 a ISO 45000, ktoré zahrňujú filozofiu manažérstva kvality, optimalizáciu vplyvov činností na životné prostredie, bezpečnosť a kontinuálneho zlepšovania kvality, environmentu a bezpečnosti.

Vedenie spoločnosti REGADA, s.r.o. sa aktívne hlási k stanoveným zásadám – zabezpečuje potrebné zdroje a podporuje všetky aktivity, ktoré vedú k ich napĺňaniu. Zároveň očakáva zodpovedný a aktívny prístup každého zamestnanca v rámci jeho pracovnej pôsobnosti.



ZÁKLADNÉ ÚDAJE SPOLOČNOSTI

Identifikačné údaje

Obchodné meno:	REGADA, s.r.o.
Sídlo:	Strojnícka 7 080 01 Prešov
Vznik:	1998
Právna forma:	spoločnosť s ručením obmedzeným
IČO:	36453633
DIČ:	2020011257
IČ DPH:	SK2020011257

* Spoločnosť je zapísaná v Obchodnom registri Okresného súdu Prešov, odd. sro, vložka 11000/P

Predmet činnosti:

- výroba strojov a prístrojov v oblasti strojárstva /mechanické časti/
- výroba, opravy a montáž el. zariadení a bleskozvodov do 1000 V pre prostredie triedy B
- inžinierska činnosť v strojárstve a elektrotechnike
- obchodná činnosť v rozsahu voľnej živnosti
- sprostredkovanie obchodu a služieb
- podnikateľské poradenstvo
- poradenstvo v oblasti strojárstva a elektrotechniky
- tlakové odlievanie hliníka
- výskum a vývoj v oblasti prírodných a technických vied
- informatívne testovanie, meranie, analýzy a kontroly
- výroba a opracovanie jednoduchých výrobkov z kovu

Dcérske spoločnosti

REGADA Česká, s.r.o.

Dcérska spoločnosť je zameraná na predaj výrobkov spoločnosti REGADA, s.r.o. na českom trhu. Obchodovanie s dcérskou spoločnosťou je založené na princípe nezávislého vzťahu.

PRODUKTOVÉ PORTFÓLIO

Elektrické servopohony

Elektrické servopohony jednotáčkové

Elektrické servopohony viacotáčkové

Elektrické servopohony priamočiare

Pneumatické pohony

Priemyselné armatúry

Uzatváracie a regulačné klapky

Guľové kohúty

Uzatváracie a regulačné ventily ovládané servopohonom

Posúvače ovládané servopohonom

Elektromagnetické ventily

Elektromagnetické ventily dvojcestné

Elektromagnetické ventily trojcestné

Elektromagnetické ventily modulárne

Cievky pre elektromagnetické ventily

Zástrčky pre cievky

Pneumatické prvky

Pneumatické valce

Rozvádzače

Prístroje pre úpravu vzduchu

Príslušenstvo - VESTA

Príslušenstvo - REGADA

Pneumatické ventily

Membránové ventily

Piestové ventily

Regulátory tlaku plynu

Jednostupňový RTP

Dvojstupňový RTP

Ponuka kooperačných prác

Tlakové liatie hliníka

CNC obrábacie centrá a frézovačky

CNC sústružnícke poloautomaty

CNC sústružnícke automaty

Sústružnícke automaty

Sústružnícke krivkové automaty

Sústruhy hrotové univerzálne

Frézovačky

Brúsky hrotové

Brúsky rovinné

Brúsky bezhrotové

Valcovačky

Preťahovačky vodorovné

Zváranie v ochrannnej atmosfére CO₂ a argónu

Vysokofrekvenčné kalenie

Výroba ozubenia

Výroba AL odliatkov

Výroba dielcov pre zákazníka

OBCHODNÉ A MARKETINGOVÉ AKTIVITY V ROKU 2024

V roku 2024 dosiahla spoločnosť REGADA celkové plnenie obchodného plánu na úrovni 84 %, čo predstavuje fakturáciu vo výške 6,066 mil. €. Napriek ambiciózne stanovenému cieľu a výrazným obchodným aktivitám zostal plán nenaplnený najmä v dôsledku nepriaznivej geopolitickej situácie, výkyvov v exporte a oneskorenej odozvy trhu na zvýšenie cien, ktoré sme realizovali koncom roka 2023.

Produktová štruktúra predaja

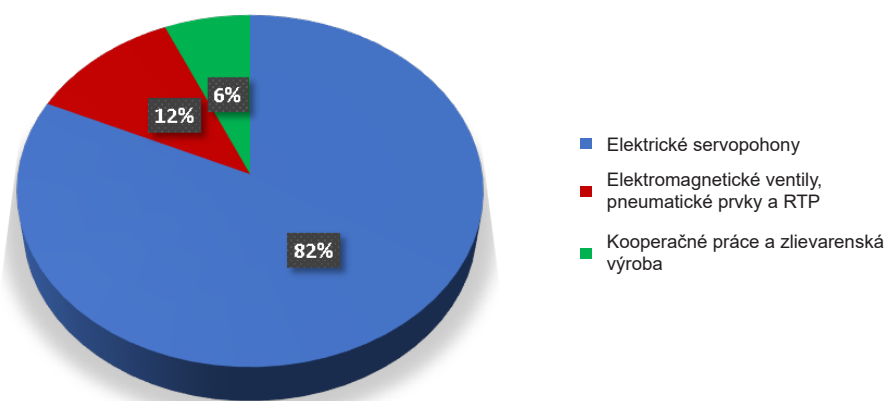

Elektrické servopohony ako hlavná produktová línia smerovali do segmentov priemyselnej automatizácie, energetiky, vodárenstva, teplárenstva, jadrovej energetiky a lodiarstva. Hoci sa nám na domácom trhu podarilo udržať stabilné objemy, zahraničné trhy, predovšetkým Poľsko, Rusko a Bielorusko, zaznamenali pokles v dôsledku zmeny obchodného prostredia. Výrazne pozitívne výsledky však priniesol export mimo EÚ, kde sme rozšírili spoluprácu s partnermi z Ázie, najmä Indie.

Elektromagnetické ventily, pneumatiké prvky a regulátory tlaku plynu (RTP) sa uplatnili v oblastiach strojárstva, dentálnej techniky, vodných systémov a zariadení na distribúciu plynu. Aj napriek výpadku objednávok od niektorých zákazníkov sa podarilo segment stabilizovať a v niektorých teritóriách aj prekročiť očakávania. Regulátory tlaku plynu si udržali stabilné postavenie na trhu, najmä v oblasti distribúcie zemného plynu.

Kooperačné práce a zlievarenská výroba sa sústredili na tlakové liatie hliníka a opracovanie dielcov pre zákazníkov z oblasti dopravných technológií, osvetlenia či spotrebného priemyslu. Napriek zdržanlivosti zákazníkov v oblasti investícií sme dosiahli solídne výsledky, a to aj vďaka úspešnému auditu zo strany zákazníka globálne pôsobiaceho v odvetví železničnej dopravy, ktorý vytvára priestor pre ďalší rast.

Servisné aktivity dopĺňali hlavnú výrobnú činnosť a zabezpečili plynulú podporu pre existujúcich zákazníkov. Dôležitým míľnikom bola účasť na veľtrhu **Valve World Expo 2024 v Düsseldorfe**, kde sme prezentovali naše nové technické riešenia, nadviazali nové kontakty a potvrdili pozíciu technicky silného a dôveryhodného partnera.

Teritoriálna štruktúra predaja

Najväčší podiel na predaji si tradične udržalo **Slovensko** a **Česká republika**, ktoré spolu tvorili takmer polovicu celkového obratu. Stabilný vývoj zaznamenali aj **európske trhy**, najmä v rámci krajín EÚ, kde sa osvedčila dlhodobá spolupráca a produktová spoľahlivosť.

Teritoriálna štruktúra predaja

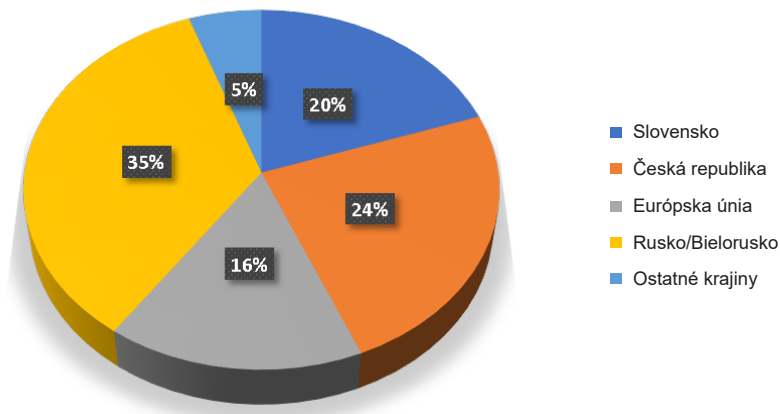

Vzhľadom na politickú a ekonomickú situáciu sa v roku 2024 výraznejšie prejavil pokles v regióne **Rusko/Bielorusko**. Tento výpadok sa nám však čiastočne podarilo nahradiť vďaka rastúcemu **exportu do mimoeurópskych krajín**, predovšetkým do Ázie.

Do ďalšieho obdobia plánujeme aktívnejší marketing a systematickú prácu so zahraničnými partnermi. Posilnením osobného kontaktu, účasťou na odborných podujatiach a rozšírením technickej podpory chceme zabezpečiť vyššiu stabilitu predajných kanálov.

Barbora Čellárová, M.Sc.
manažér obchodný

CIELE A PROGNÓZA VÝVOJA PRE ROK 2025

V roku 2025 plánujeme dosiahnuť celkový objem predaja na úrovni 6,770 mil. EUR, čo predstavuje medziročné navýšenie o 10 % oproti skutočnosti z predošlého roka. Naším hlavným cieľom je stabilizovať cash-flow a zároveň zvýšiť konkurencieschopnosť našich výrobkov prostredníctvom množstevných zliav a cielenej rabatovej politiky. Vďaka intenzívnym marketingovým aktivitám, účasti na medzinárodných veľtrhoch (napr. Middle East Energy Expo v Dubaji a Desalination Technology vo Valencii) a silnejšej prezentácii v online priestore očakávame vyššiu mieru oslovenia nových zákazníkov a partnerov. Taktiež pokračujeme v pravidelných návštevách zákazníkov, a to aj formou školení a prezentácií na mieru.

Nosnou komoditou aj naďalej ostávajú elektrické servopohony, pričom sa sústreďujeme na nové projekty ako realizácia dodávok servopohonov MPR X a MPR X-A, modernizované modely s BLDC motormi a racionalizácia výrobného procesu. Nové možnosti nám otvárajú exportné aktivity v krajinách mimo sankčného režimu – predovšetkým v Indii, na Blízkom východe aj na Ukrajine. Export realizujeme v súlade s platnou legislatívou a príslušnými licenciami.

V segmente elektromagnetických ventilov, pneumatických prvkov a regulátorov tlaku plynu vychádzame zo stabilného postavenia na domácich trhoch, pričom rozvoj plánujeme v susedných krajinách a na Balkáne. Nový impulz očakávame od pripravovaného e-shopu, ktorý bude súčasťou modernizovaného webu.

Kooperačné práce a tlakové liatie odliatkov nadobúdajú na význame aj vďaka úspešne absolvovaným zákazníckym auditom a novým projektom v oblasti výroby foriem a odliatkov. Pokračujeme aj vo výrobe dielcov pre svetelné, domáce a priemyselné technológie. V oblasti služieb (servis a certifikácie) zaznamenávame nárast a tento segment plánujeme ďalej rozvíjať ako doplnkový pilier nášho portfólia.

Stabilizácia cien energií, nižšia zadlženosť a zlepšená platobná disciplína vytvárajú priestor pre strategické investície. V roku 2025 plánujeme investovať do obnovy vybavenia pre kontrolu kvality, metrológie a aj do technológie pre povrchovú úpravu súčiastok. Pokračuje aj vývoj elektroniky pre BLDC motory a príprava na uvedenie novej rady SMART servopohonov, ktorá je naplánovaná na rok 2026. Významným výsledkom je aj úspešné ukončenie vývoja radu MPR X/MPR X-A s kvalifikáciou pre jadrový priemysel. V rámci investičných akcií sme sa rozhodli aj pre modernizáciu serverového vybavenia IT infraštruktúry, aby sme zlepšili rýchlosť, bezpečnosť a digitálnu pripravenosť našej spoločnosti.

Okrem investícií do technológií sa budeme venovať zlepšovaniu pracovného prostredia pre naše kolegyne a kolegov, napr. prostredníctvom inštalácie klimatizačných jednotiek alebo zavedením nového benefitu, a to plávania.

V roku 2025 predpokladáme hospodársky výsledok vo výške 9 tis. EUR. Prvé dva mesiace roka sme zakončili s pozitívnym výsledkom 162 tis. EUR, a to najmä vďaka efektívnemu čerpaniu zásob rozpracovanej výroby. Aj naďalej budeme zameraní na zvýšenie pridanej hodnoty, technologickú inováciu a rozvoj dlhodobých vzťahov so zákazníkmi a partnermi.

CIELE A PROGNÓZA VÝVOJA PRE ROK 2025

Plán a priority na rok 2025 – prehľad





Plánovaný objem predaja:

 6,770 mil. EUR (+10 % oproti roku 2024)



Hospodársky výsledok (plán):

 +9 000 EUR (za prvé 2 mesiace: +162 000 EUR)





Hlavné komodity:

-  Elektrické servopohony (MPR X, MPR X-A, BLDC)
-  Elektromagnetické ventily a pneumatické prvky
-  Kooperáčne práce a tlakové liatie hliníka
-  Servis a pozáručné opravy





Kľúčové trhy:

-  Slovensko, Česko, Poľsko, EÚ
-  India, Blízky východ, Ukrajina
-  Export mimo EÚ v súlade s platnými predpismi

Investície v roku 2025:

-  65 000 € – obnova meracej techniky
-  36 000 € – nové čistiace a odmasťovacie zariadenie
-  Rekonštrukcia odsávania a klimatizácie vo výrobe
-  Vývoj BLDC riadenia a príprava SMART servopohonov

Ďalšie priority:

-  Zníženie zásob a záväzkov
-  Lepšia platobná morálka a predlžovanie splatnosti
-  Nový web, konfigurátor a pripravovaný e-shop
-  Účasť na veľtrhoch Dubaj a Valencia

Barbora Čellárová, M.Sc.
konateľka spoločnosti

ELEKTRICKÉ SERVOPOHONY REGADA A ICH VÝVOJ V ROKU 2024

Zákaznícke vyhotovenia a požiadavky na spracovanie ich 3D modelov, aj tento rok významne zaťažili kapacity technického úseku. Ďalšou nemenej významnou časťou prác bola, každoročná sprísňujúca sa legislatíva, ktorá zvyšuje časovú náročnosť prípravy dokumentácie, či už sprievodnej alebo schvaľovacej. No aj keď tieto pomerne veľké časti ukrajovali čas vývoja, podarilo sa do určitej miery spracovať alebo ukončiť aj iné významné úlohy.

V jednotlivých oblastiach pôsobenia sme zaznamenali aj tento rok nasledujúce pokroky zhrnuté do pár bodov:

Všeobecný priemysel - výsledky sa prelínajú aj s inými oblasťami pôsobnosti, nakoľko je pre túto oblasť zriadená úloha hrncové elektromotory pre servopohony Modact, kde sa nám podarilo postaviť prvý prototyp, ktorý prešiel samostatnými skúškami a aktuálne sa pokračuje skúškou na servopohone. V rámci riešenia úlohy MPR X-A vznikli aj nové odvodené typy pre všeobecný priemysel MPR 5 a MPR 6.

Atómová energetika - táto oblasť bola v rámci vývoja rozvíjaná len po dokumentačnej stránke, boli spracované a aktualizované dokumenty pre jadrovú elektrárňu Ruppur, Akkuyu, Kudamkulan a pre jadrové elektrárne v Ruskej federácii. Bez týchto dokumentov nie je možné vykonávať dodávky na elektrárne.

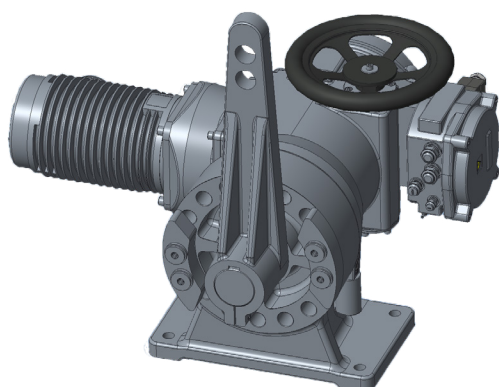

Novo vyvinutý servopohon MPR 6-A

V rámci nových dodávok boli vykonaná aj tzv. zavádzacie skúšky, ktoré umožňujú realizovať dodávky v sériovejšom režime dodávok.

Po prerokovaní štúdiu uskutočniteľnosti pre návrh nového jednotáčkového servopohonu s krútiacim momentom do 4000Nm, vznikla pre rok 2024 samostatná úloha s názvom Vývoj servopohonov MPR 5-A a MPR 6-A, ktorá bola ku koncu roka aj ukončená aj s vydaním certifikátov umožňujúcich nasadenie v jadrovej elektrárni Dukovany a Temelín.

Prostredie s nebezpečenstvom výbuchu (Ex) - pripravujeme nové vzorky servopohonov rada Modact na skúškach na -60°C, IIC, IP66/67.

Lodný priemysel – v tejto oblasti nenastali žiadne významne zmeny.

V rámci riešenia operatívnych požiadaviek v oblasti elektromagnetických ventilov došlo k nasledujúcim zmenám: čiastočne odstránenie problémov pri kovových odliatkoch, riešenie dodávok nových tesniacich prvkov (zmena dodávateľa).

V oblasti vývoja máme ustálený trend a pracujeme na rôznych parciálnych úlohách ako sú znižovanie prácnosti, zvyšovanie úžitkových vlastností a pod. Tieto zmeny by mali posunúť naše výrobky bližšie k zákazníkovi a umožniť zvýšenie predaja.

Ing. Štefan Konečný, PhD.
manažér technický

ĽUDSKÉ ZDROJE

V roku 2024 do našej spoločnosti nastúpilo 15 nových zamestnancov, zatiaľ čo 25 zamestnancov ukončilo pracovný pomer. Z tohto počtu odišli 4 pracovníci do dôchodku. Priemerný počet zamestnancov klesol na 138, zatiaľ čo fluktuácia vzrástla na 18,12 %, čo je najvyššia hodnota za posledné obdobie.

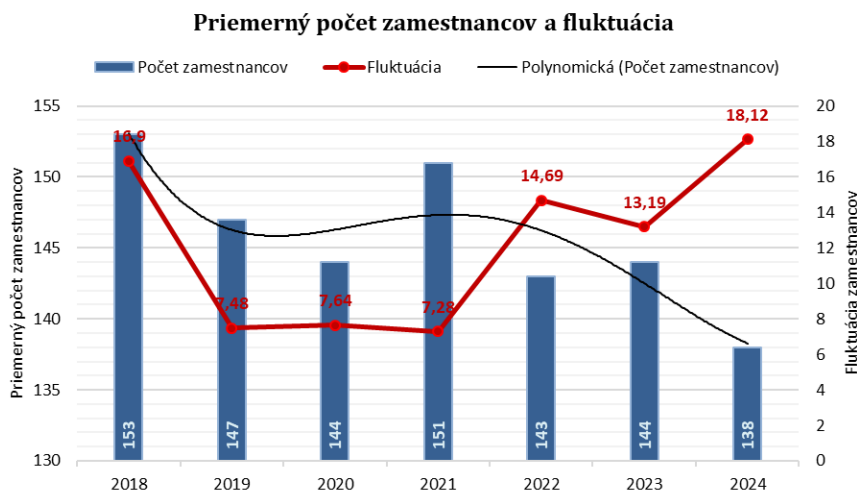

Spoločnosť zvýšila platy v tomto roku v priemere o 7 percent.

Naša spoločnosť si plne uvedomuje dôležitosť kvalitného odborného vzdelávania, a preto naďalej aktívne spolupracuje so Spojenou školou Ľ. Podjavorinskej v Prešove. V roku 2024 sa do duálneho vzdelávania zapojilo 19 študentov v dvoch odboroch:

- Mechanik - mechatronik
- Programátor obrábacích a zvracích strojov a zariadení

S potešením môžeme konštatovať, že dvaja študenti z tohtoročného programu sa po ukončení štúdia rozhodli zostať pracovať v našej spoločnosti. To dokazuje, že systém duálneho vzdelávania efektívne pripravuje mladých ľudí na reálne pracovné podmienky a poskytuje im perspektívne kariérne možnosti, zároveň predstavuje kľúč k prirodzenej generačnej obmene v spoločnosti.

Vzdelávanie bolo kľúčovým nástrojom na zabezpečenie rastu a rozvoja jednotlivcov v našej spoločnosti. Realizácia školení prebehla na 110 percent podľa schváleného Plánu vzdelávania. V súčasnom dynamickom pracovnom prostredí bolo nevyhnutné neustále zvyšovať odborné, legislatívne a jazykové zručnosti, aby sa zamestnanci dokázali prispôsobiť novým výzvam a trendom. Naša spoločnosť sa zameriavala na kvalitné a efektívne vzdelávacie aktivity, ktoré podporovali profesijný rast, zvyšovali konkurencieschopnosť a zabezpečovali splnenie legislatívnych požiadaviek. Našou prioritou bolo, aby každé školenie prispelo k zvýšeniu odbornosti a celkovej výkonnosti našich zamestnancov.

V rámci riadenia ľudských zdrojov je našim cieľom efektívne využívanie a rozvoj potenciálu zamestnancov, aby prispeli k dosiahnutiu strategických cieľov spoločnosti. Zahŕňa to nábor, školenie, motivovanie, hodnotenie a udržanie talentovaných pracovníkov, ako aj vytváranie pracovného prostredia, ktoré podporuje ich angažovanosť, spokojnosť a výkon. Kľúčovým cieľom je zabezpečiť optimálnu organizáciu práce, rozvoj zamestnancov v súlade s ich schopnosťami a potrebami spoločnosti, čím sa dosahuje dlhodobý rast a úspech firmy.

Ing. Lucia Bocková
manažér personalistiky a komunikácie

SYSTÉM MANAŽÉRSTVA KVALITY REGADA, S.R.O. A REGADA ČESKÁ, S.R.O.

Spokojnosť našich zákazníkov je pre našu firmu a pre všetkých jej zamestnancov prvoradá. Kvalifikovaní a vyškolení špecialisti zabezpečujú požadovanú kvalitu na všetkých úrovniach výrobného procesu, počnúc vstupnou kontrolou dodaných materiálov, cez kontrolu výrobného procesu až po finálnu kontrolu vyrobených hotových výrobkov. Celkovo sa o kontrolu kvality výrobkov stará 10 zamestnancov, čo predstavuje 7% z celkového počtu zamestnancov spoločnosti. Výrobky vyrábané v našej firme spĺňajú všetky náročné legislatívne požiadavky Európskej únie. Systém riadenia kvality v spoločnosti REGADA, s.r.o. ako aj v dcérskej pobočke REGADA Česká, s.r.o. bol certifikovaný nezávislou audítorskou spoločnosťou TÜV SÜD podľa platných noriem STN EN ISO 9001:2015 a STN EN ISO 14001:2015. Tímom audítorov bola konštatovaná zhoda so všetkými požiadavkami vyššie uvedených noriem. Toto hodnotenie nás oprávňuje k zachovaniu certifikátov súvisiacich s týmito normami.

Úspešne sme absolvovali dozorný audit certifikačnej spoločnosti Fyzikálně technický zkušební ústav, ktorá certifikuje naše výrobky k použitiu do prostredia s nebezpečenstvom výbuchu podľa medzinárodnej smernice 2014/34/EU (ATEX).

V roku 2024 sme úspešne absolvovali aj dozorný audit certifikačnej spoločnosti BUREAU VERITAS, ktorá certifikuje naše výrobky pre použite do lodného priemyslu podľa medzinárodnej smernice NR320. Veríme, že pozitívne hodnotenie vo všetkých uvedených auditoch je predpokladom k udržaniu vysokej kvality a konkurencieschopnosti našich výrobkov.

Ing. Michal Šiovič
zmocnenec manažérskych systémov

VPLYV ÚČTOVNEJ JEDNOTKY NA ŽIVOTNÉ PROSTREDIE

Firma REGADA, s.r.o. venuje zvýšenú pozornosť odpadovému hospodárstvu a ochrane podzemných vôd pred znečistením škodlivými látkami. V rámci odpadového hospodárstva bol zavedený systém zhromažďovania nebezpečných odpadov vo výrobe a ich nezávadné skladovanie pred odvozom na ekologickú likvidáciu.

Na skladovanie nebezpečného odpadu a látok škodiacich vodám bolo vybudované zhromaždisko odpadov, ktoré vyhovuje všetkým požiadavkám legislatívy. Do priestoru zhromaždiska odpadov bol umiestnený prenosný sklad olejov, kde sa skladujú jednak nové oleje a tiež odpadové oleje a emulzie. Zvýšená pozornosť sa venuje aj manipulácii s ropnými látkami a zachytávaniu prípadných únikov ropných látok vo výrobe.

Spoločnosť REGADA, s.r.o. má vypracovaný a schválený Havarijný plán nakladania s nebezpečným odpadom a Plán preventívnych opatrení pre prípad havarijného zhoršenia kvality povrchových a podzemných vôd.

Vedenie spoločnosti REGADA, s.r.o. sa aktívne podieľa na budovaní Systému manažérstva kvality a Systému environmentálneho manažérstva (IMS – integrovaný manažérsky systém).

UDALOSTI OSOBITNÉHO VÝZNAMU, KTORÉ NASTALI PO SÚVAHOVOM DNI

Po súvahovom dni nenastali v spoločnosti žiadne udalosti osobitného významu, spoločnosť pokračuje podľa stanovených plánov.

EKONOMICKÉ A FINANČNÉ UKAZOVATELE

Finančné ukazovatele

Ukazovateľ	rok 2022	rok 2023	rok 2024	2023/2022 %	2024/2023 %
------------	----------	----------	----------	-------------	-------------

Ukazovatele likvidity

Likvidita okamžitá	0,01	0,02	0,08	200,00	400,00
Likvidita pohotová	0,82	0,72	0,97	87,80	134,72
Likvidita bežná	1,66	1,44	2,05	86,75	142,36

Ukazovatele aktivity

Priemer. doba inkasa pohľadávok	75,95	76,26	58,45	100,41	76,65
Priemer. doba úhrad záväzkov	46,25	59,28	41,17	128,17	69,45

Ukazovatele rentability

Rentabilita tržieb	-0,14	-4,66	-0,15	-3228,57	96,78
Rentabilita nákladov	-0,47	-20,19	-0,64	-4195,74	96,83
Rentabilita aktív	-0,23	-7,84	-0,28	-3308,70	96,43
Rentabilita vlastného kapitálu	-0,14	-3,95	-0,15	-2721,43	96,20

Ukazovateľ zadĺženosti

Úverová záťažnosť	0,47	0,61	0,62	129,79	101,64
-------------------	------	------	------	--------	--------

Ekonomické ukazovatele

v €	rok 2022	rok 2023	rok 2024	index 2023/2022	index 2024/2023
Výroba	5 605 586	6 287 851	5 784 931	1,12	0,92
Tržby za výrobky a služby	5 660 709	6 029 020	5 858 669	1,07	0,97
Výrobná spotreba	2 849 484	3 950 342	2 830 814	1,39	0,72
Pridaná hodnota	2 789 399	2 405 190	2 999 389	0,86	1,25
Osobné náklady	2 565 252	2 975 408	2 889 241	1,16	0,97
Priemerný zárobok (€)	1 045	1 201	1 207	1,15	1,01
Produktivita práce	19 371	16 703	21 735	0,86	1,30
Zisk pred zdanením	6 070	-296 343	-6 401	49,82	-0,98

ÚČTOVNÁ ZÁVIERKA VRÁTANE SPRÁVY NEZÁVISLÉHO AUDÍTORA

UZPODv14_1

Úč POD

ÚČTOVNÁ ZÁVIERKA

podnikateľov v podvojnóm účtovníctve



zostavená k 31.12.2024

Číselné údaje sa zarovnávajú vpravo, ostatné údaje sa píšú zľava. Nevyplnené riadky sa ponechávajú prázdne.

Údaje sa vyplňajú paličkovým písmom (podľa tohto vzoru), písacím strojom alebo tlačiarňou, a to čiernou alebo tmavomodrou farbou.

Á Ā B Č D É F G H Í J K L M N O P Q R Š T Ú V X Ý Ž 0 1 2 3 4 5 6 7 8 9

Daňové identifikačné číslo	Účtovná závierka	Účtovná jednotka	Mesiac	Rok
2020011257	X riadna	X malá	od 1	2024
IČO 36453633	mimoriadna	veľká	Za obdobie do 12	2024
SK NACE 26.51.0	priebežná	(vyznačí sa x)	Bezprostredne predchádzajúce obdobie od 1	2023
			do 12	2023

Priložené súčasti účtovnej závierky

 Súvaha (Úč POD 1-01)
(v celých eurách)

 Výkaz ziskov a strát (Úč POD 2-01)
(v celých eurách)

 Poznámky (Úč POD 3-01)
(v celých eurách alebo eurocentoch)

Obchodné meno (názov) účtovnej jednotky

REGADA, s. r. o.

Sídlo účtovnej jednotky

Ulica

STROJNÍCKA

Číslo

7

PSČ

Obec

08001 PREŠOV

Označenie obchodného registra a číslo zápisu obchodnej spoločnosti

OR OS v Prešove, oddiel Sro

vložka číslo 11000/P

Telefónne číslo

Faxové číslo

517480443

E-mailová adresa

CHABADOVA@REGADA.SK

Zostavená dňa:

24.03.2025

Schválená dňa:

. . 20

 Podpisový záznam štatutárneho orgánu účtovnej jednotky
alebo člena štatutárneho orgánu účtovnej jednotky alebo
podpisový záznam fyzickej osoby, ktorá je účtovnou jednotkou:

Záznamy daňového úradu

Miesto pre evidenčné číslo

Odtlačok prezentačnej pečiatky daňového úradu

ÚČTOVNÁ ZÁVIERKA VRÁTANE SPRÁVY NEZÁVISLÉHO AUDÍTORA

UZPODV14_2		Súvaha		DIČ 2 0 2 0 0 1 1 2 5 7		IČO 3 6 4 5 3 6 3 3			
Označenie a	STRANA AKTÍV b	Číslo riadku c	Bežné účtovné obdobie			Bezprostredne predchádzajúce účtovné obdobie			
			1	Brutto - časť 1	Netto 2	Netto 3			
			Korekcia - časť 2						
	SPOLU MAJETOK r. 02 + r. 33 + r. 74	01	1 0 5 8 0 1 7 8		3 1 9 3 6 8 9				
			7 3 8 6 4 8 9				3 7 6 4 7 4 9		
A.	Neobežný majetok r. 03 + r. 11 + r. 21	02	8 2 9 4 7 8 8		9 3 4 4 0 8				
			7 3 6 0 3 8 0				1 0 1 7 5 8 9		
A.I.	Dlhodobý nehmotný majetok súčet (r. 04 až r. 10)	03	8 8 9 3 4 7		1 1 2 0 1 3				
			7 7 7 3 3 4				7 7 7 8 0		
A.I.1.	Aktivované náklady na vývoj (012) - /072, 091A/	04	3 8 4 5 7 7		5 1 6 6 9				
			3 3 2 9 0 8				4 0 2 9 3		
2.	Softvér (013) - /073, 091A/	05	3 9 3 6 3 5		1 5 5 9 7				
			3 7 8 0 3 8				1 2 2 1 9		
3.	Oceniteľné práva (014) - /074, 091A/	06	6 6 3 8 8						
			6 6 3 8 8						
4.	Goodwill (015) - /075, 091A/	07							
5.	Ostatný dlhodobý nehmotný majetok (019, 01X) - /079, 07X, 091A/	08							
6.	Obstarávaný dlhodobý nehmotný majetok (041) - /093/	09	4 4 7 4 7		4 4 7 4 7				
							2 5 2 6 8		
7.	Poskytnuté preddávky na dlhodobý nehmotný majetok (051) - /095A/	10							
A.II.	Dlhodobý hmotný majetok súčet (r. 12 až r. 20)	11	7 3 6 8 5 1 4		7 8 5 4 6 8				
			6 5 8 3 0 4 6				8 7 3 0 7 2		
A.II.1.	Pozemky (031) - /092A/	12	1 7 2 9 6 7		1 7 2 9 6 7				
							1 7 2 9 6 7		
2.	Stavby (021) - /081, 092A/	13	1 2 0 1 6 7 9		4 1 6 5 7 1				
			7 8 5 1 0 8				4 7 0 5 4 2		
3.	Samostatné huteľné veci a súbory huteľných vecí (022) - /082, 092A/	14	5 9 7 3 1 1 8		1 9 5 9 3 0				
			5 7 7 7 1 8 8				2 2 9 5 6 3		

ÚČTOVNÁ ZÁVIERKA VRÁTANE SPRÁVY NEZÁVISLÉHO AUDÍTORA

UZPODV14_3		Súvaha		DIČ 2 0 2 0 0 1 1 2 5 7		IČO 3 6 4 5 3 6 3 3		[Barcode]	
Označenie a	STRANA AKTÍV b	Číslo riadku c	Bežné účtovné obdobie		Bezprostredne predchádzajúce účtovné obdobie				
			1	2	3				
			Brutto - časť 1	Netto					
			Korekcia - časť 2						
4.	Pestovateľské celky trvalých porastov (025) - /085, 092A/	15							
5.	Základné stádo a ťažné zvieratá (026) - /086, 092A/	16							
6.	Ostatný dlhodobý hmotný majetok (029, 02X, 032) - /089, 08X, 092A/	17	2 0 7 5 0						
			2 0 7 5 0						
7.	Obstarávaný dlhodobý hmotný majetok (042) - /094/	18							
8.	Poskytnuté preddávky na dlhodobý hmotný majetok (052) - /095A/	19							
9.	Opravná položka k nadobudnutému majetku (+/- 097) +/- 098	20							
A.III.	Dlhodobý finančný majetok súčet (r. 22 až r. 32)	21	3 6 9 2 7	3 6 9 2 7		6 6 7 3 7			
A.III.1.	Podielové cenné papiere a podiely v prepojených účtovných jednotkách (061A, 062A, 063A) - /096A/	22	3 6 9 2 7	3 6 9 2 7		6 6 7 3 7			
2.	Podielové cenné papiere a podiely s podielovou účasťou okrem v prepojených účtovných jednotkách (062A) - /096A/	23							
3.	Ostatné realizovateľné cenné papiere a podiely (063A) - /096A/	24							
4.	Pôžičky prepojeným účtovným jednotkám (066A) - /096A/	25							
5.	Pôžičky v rámci podielovej účasti okrem prepojeným účtovným jednotkám (066A) - /096A/	26							
6.	Ostatné pôžičky (067A) - /096A/	27							
7.	Dlhové cenné papiere a ostatný dlhodobý finančný majetok (065A, 069A, 06XA) - /096A/	28							

ÚČTOVNÁ ZÁVIERKA VRÁTANE SPRÁVY NEZÁVISLÉHO AUDÍTORA

UZPODV14_4		Súvaha		Dlč 2 0 2 0 0 1 1 2 5 7		Ičo 3 6 4 5 3 6 3 3			
Úč POD 1 - 01									
Ozna- enie a	STRANA AKTÍV b	Číslo riadku c	Bežné účtovné obdobie			Bezprostredne predchádzajúce účtovné obdobie			
			1	Brutto - časť 1	Netto 2	Netto 3			
				Korekcia - časť 2					
8.	Pôžičky a ostatný dlhodobý finančný majetok so zostatkovou dobou splatnosti najviac jeden rok (066A, 067A, 069A, 06XA) - /096A/	29							
9.	Účty v bankách s dobou viazanosti dlhšou ako jeden rok (22XA)	30							
10.	Obstarávaný dlhodobý finančný majetok (043) - /096A/	31							
11.	Poskytnuté preddávky na dlhodobý finančný majetok (053) - /095A/	32							
B.	Obežný majetok r. 34 + r. 41 + r. 53 + r. 66 + r. 71	33	2 2 4 9 6 6 5		2 2 2 3 5 5 6				
			2 6 1 0 9				2 7 1 9 2 2 6		
B.I.	Zásoby súčet (r. 35 až r. 40)	34	1 1 8 8 8 4 9		1 1 6 9 4 8 4				
			1 9 3 6 5				1 3 5 2 7 4 2		
B.I.1.	Materiál (112, 119, 11X) - /191, 19X/	35	6 0 0 2 6 7		5 9 3 6 6 7				
			6 6 0 0				5 9 2 2 0 7		
2.	Nedokončená výroba a polotovary vlastnej výroby (121, 122, 12X) - /192, 193, 19X/	36	4 8 9 2 8 8		4 8 2 2 0 7				
			7 0 8 1				6 0 3 4 9 9		
3.	Výrobky (123) - /194/	37	6 7 6 8 1		6 4 8 6 2				
			2 8 1 9				1 1 9 7 7 4		
4.	Zvieratá (124) - /195/	38							
5.	Tovar (132, 133, 13X, 139) - /196, 19X/	39	3 1 4 3 0		2 8 5 6 5				
			2 8 6 5				3 2 5 0 6		
6.	Poskytnuté preddávky na zásoby (314A) - /391A/	40	1 8 3		1 8 3				
							4 7 5 6		
B.II.	Dlhodobé pohľadávky súčet (r. 42 + r. 46 až r. 52)	41							
B.II.1.	Pohľadávky z obchodného styku súčet (r. 43 až r. 45)	42							

ÚČTOVNÁ ZÁVIERKA VRÁTANE SPRÁVY NEZÁVISLÉHO AUDÍTORA

UZPODv14_6		Súvaha		Dič 2 0 2 0 0 1 1 2 5 7		Ičo 3 6 4 5 3 6 3 3				
Označenie a	STRANA AKTÍV b	Číslo riadku c	Bežné účtovné obdobie				Bezprostredne predchádzajúce účtovné obdobie			
			1		2		3			
			Brutto - časť 1		Korekcia - časť 2		Netto		Netto	
1.c.	Ostatné pohľadávky z obchodného styku (311A, 312A, 313A, 314A, 315A, 31XA) - /391A/	57	6 8 5 6 3 0		6 7 8 8 8 6					
			6 7 4 4				6 9 5 3 6 8			
2.	Čistá hodnota zákazky (316A)	58								
3.	Ostatné pohľadávky voči prepojeným účtovným jednotkám (351A) - /391A/	59								
4.	Ostatné pohľadávky v rámci podielovej účasti okrem pohľadávok voči prepojeným účtovným jednotkám (351A) - /391A/	60								
5.	Pohľadávky voči spoločníkom, členom a združeniu (354A, 355A, 358A, 35XA, 398A) - /391A/	61								
6.	Sociálne poistenie (336A) - /391A/	62								
7.	Daňové pohľadávky a dotácie (341, 342, 343, 345, 346, 347) - /391A/	63	2 2 5 1 1		2 2 5 1 1					
							2 3 4 1 8 6			
8.	Pohľadávky z derivátových operácií (373A, 376A)	64								
9.	Iné pohľadávky (335A, 33XA, 371A, 374A, 375A, 378A) - /391A/	65							1 3 0	
B.IV.	Krátkodobý finančný majetok súčet (r. 67 až r. 70)	66								
B.IV.1.	Krátkodobý finančný majetok v prepojených účtovných jednotkách (251A, 253A, 256A, 257A, 25XA) - /291A, 29XA/	67								
2.	Krátkodobý finančný majetok bez krátkodobého finančného majetku v prepojených účtovných jednotkách (251A, 253A, 256A, 257A, 25XA) - /291A, 29XA/	68								
3.	Vlastné akcie a vlastné obchodné podiely (252)	69								
4.	Obstarávaný krátkodobý finančný majetok (259, 314A) - /291A/	70								

ÚČTOVNÁ ZÁVIERKA VRÁTANE SPRÁVY NEZÁVISLÉHO AUDÍTORA

UZPODV14_7		Súvaha		DIČ 2 0 2 0 0 1 1 2 5 7		IČO 3 6 4 5 3 6 3 3			
Označenie a	STRANA AKTÍV b	Číslo riadku c	Bežné účtovné obdobie		Bezprostredne predchádzajúce účtovné obdobie				
			1	2	3				
			Brutto - časť 1	Netto	Netto				
			Korekcia - časť 2						
B.V.	Finančné účty r. 72 + r. 73	71	8 1 9 2 0	8 1 9 2 0	4 2 1 4 9				
B.V.1.	Peniaze (211, 213, 21X)	72	7 3 4 1	7 3 4 1	7 5 3 1				
2.	Účty v bankách (221A, 22X, +/- 261)	73	7 4 5 7 9	7 4 5 7 9	3 4 6 1 8				
C.	Časové rozlíšenie súčet (r. 75 až r. 78)	74	3 5 7 2 5	3 5 7 2 5	2 7 9 3 4				
C.1.	Náklady budúcich období dlhodobé (381A, 382A)	75	9 2 3	9 2 3	2 6 3				
2.	Náklady budúcich období krátkodobé (381A, 382A)	76	3 4 8 0 2	3 4 8 0 2	2 7 6 7 1				
3.	Prijmy budúcich období dlhodobé (385A)	77							
4.	Prijmy budúcich období krátkodobé (385A)	78							
Označenie a	STRANA PASÍV b	Číslo riadku c	Bežné účtovné obdobie 4		Bezprostredne predchádzajúce účtovné obdobie 5				
	SPOLU VLASTNÉ IMANIE A ZÁVÄZKY r. 80 + r. 101 + r. 141	79	3 1 9 3 6 8 9		3 7 6 4 7 4 9				
A.	Vlastné imanie r. 81 + r. 85 + r. 86 + r. 87 + r. 90 + r. 93 + r. 97 + r. 100	80	1 4 2 8 4 3 9		1 4 6 1 6 3 1				
A.I.	Základné imanie súčet (r. 82 až r. 84)	81	2 0 0 0 0 0 0		2 0 0 0 0 0 0				
A.I.1.	Základné imanie (411 alebo +/- 491)	82	2 0 0 0 0 0 0		2 0 0 0 0 0 0				
2.	Zmena základného imania +/- 419	83							
3.	Pohľadávky za upísané vlastné imanie (/-/353)	84							
A.II.	Emisné ážio (412)	85							
A.III.	Ostatné kapitálové fondy (413)	86							
A.IV.	Zákonné rezervné fondy r. 88 + r. 89	87	5 6 0 8 4		5 6 0 8 4				
A.IV.1.	Zákonný rezervný fond a nedeliteľný fond (417A, 418, 421A, 422)	88	5 6 0 8 4		5 6 0 8 4				
2.	Rezervný fond na vlastné akcie a vlastné podiely (417A, 421A)	89							

ÚČTOVNÁ ZÁVIERKA VRÁTANE SPRÁVY NEZÁVISLÉHO AUDÍTORA

UZPODV14_8		Súvaha		DIČ 2 0 2 0 0 1 1 2 5 7		Ičo 3 6 4 5 3 6 3 3			
Označenie a	STRANA PASÍV b	Číslo riadku c	Bežné účtovné obdobie 4		Bezprostredne predchádzajúce účtovné obdobie 5				
A.V.	Ostatné fondy zo zisku r. 91 + r. 92	90							
A.V.1.	Štatutárne fondy (423, 42X)	91							
2.	Ostatné fondy (427, 42X)	92							
A.VI.	Oceňovacie rozdiely z precenenia súčet (r. 94 až r. 96)	93	1 3 6 7 0		3 7 7 6 1				
A.VI.1.	Oceňovacie rozdiely z precenenia majetku a záväzkov (+/- 414)	94	1 3 6 7 0		3 7 7 6 1				
2.	Oceňovacie rozdiely z kapitálových účastín (+/- 415)	95							
3.	Oceňovacie rozdiely z precenenia pri zlúčení, splnutí a rozdelení (+/- 416)	96							
A.VII.	Výsledok hospodárenia minulých rokov r. 98 + r. 99	97	- 6 3 2 2 1 4		- 3 3 7 1 0 4				
A.VII.1.	Nerozdelený zisk minulých rokov (428)	98	8 4 3 3 7		8 4 3 3 7				
2.	Neuhradená strata minulých rokov (-/429)	99	- 7 1 6 5 5 1		- 4 2 1 4 4 1				
A.VIII.	Výsledok hospodárenia za účtovné obdobie po zdanení +/- r. 01 - (r. 81 + r. 85 + r. 86 + r. 87 + r. 90 + r. 93 + r. 97 + r. 101 + r. 141)	100	- 9 1 0 1		- 2 9 5 1 1 0				
B.	Závazky r. 102 + r. 118 + r. 121 + r. 122 + r. 136 + r. 139 + r. 140	101	1 7 5 5 0 5 0		2 2 9 2 3 1 8				
B.I.	Dlhodobé záväzky súčet (r. 103 + r. 107 až r. 117)	102	8 6 4 9 1		9 0 0 7 4				
B.I.1.	Dlhodobé záväzky z obchodného styku súčet (r. 104 až r. 106)	103							
1.a.	Závazky z obchodného styku voči prepojeným účtovným jednotkám (321A, 475A, 476A)	104							
1.b.	Závazky z obchodného styku v rámci podielovej účasti okrem záväzkov voči prepojeným účtovným jednotkám (321A, 475A, 476A)	105							
1.c.	Ostatné záväzky z obchodného styku (321A, 475A, 476A)	106							
2.	Čistá hodnota zákazky (316A)	107							
3.	Ostatné záväzky voči prepojeným účtovným jednotkám (471A, 47XA)	108							
4.	Ostatné záväzky v rámci podielovej účasti okrem záväzkov voči prepojeným účtovným jednotkám (471A, 47XA)	109							
5.	Ostatné dlhodobé záväzky (479A, 47XA)	110	1 4 9 5 8		1 4 3 7 0				
6.	Dlhodobé prijaté preddavky (475A)	111							
7.	Dlhodobé zmenky na úhradu (478A)	112							
8.	Vydané dlhopisy (473A/-/255A)	113							
9.	Závazky zo sociálneho fondu (472)	114	2 0 7 1 7		1 8 0 2 9				
10.	Iné dlhodobé záväzky (336A, 372A, 474A, 47XA)	115							
11.	Dlhodobé záväzky z derivátových operácií (373A, 377A)	116							
12.	Odlžený daňový záväzok (481A)	117	5 0 8 1 6		5 7 6 7 5				

ÚČTOVNÁ ZÁVIERKA VRÁTANE SPRÁVY NEZÁVISLÉHO AUDÍTORA

UZPODV14_9				
Súvaha Úč POD 1 - 01		DIČ 2 0 2 0 0 1 1 2 5 7	ičo 3 6 4 5 3 6 3 3	
Označenie a	STRANA PASÍV b	Číslo riadku c	Bežné účtovné obdobie 4	Bezprostredne predchádzajúce účtovné obdobie 5
B.II.	Dlhodobé rezervy r. 119 + r. 120	118	4 3 9 4	4 5 2 1
B.II.1.	Zákonné rezervy (451A)	119		
2.	Ostatné rezervy (459A, 45XA)	120	4 3 9 4	4 5 2 1
B.III.	Dlhodobé bankové úvery (461A, 46XA)	121	4 9 9 4 1 8	2 1 3 2 6 2
B.IV.	Krátkodobé záväzky súčet (r. 123 + r. 127 až r. 135)	122	7 0 2 2 1 4	1 2 1 0 4 2 3
B.IV.1.	Záväzky z obchodného styku súčet (r. 124 až r. 126)	123	4 1 4 0 5 0	9 6 4 3 3 5
1.a.	Záväzky z obchodného styku voči prepojeným účtovným jednotkám (321A, 322A, 324A, 325A, 326A, 32XA, 475A, 476A, 478A, 47XA)	124	4 0 0 0	
1.b.	Záväzky z obchodného styku v rámci podielovej účasti okrem záväzkov voči prepojeným účtovným jednotkám (321A, 322A, 324A, 325A, 326A, 32XA, 475A, 476A, 478A, 47XA)	125		
1.c.	Ostatné záväzky z obchodného styku (321A, 322A, 324A, 325A, 326A, 32XA, 475A, 476A, 478A, 47XA)	126	4 1 0 0 5 0	9 6 4 3 3 5
2.	Čistá hodnota zákazky (316A)	127		
3	Ostatné záväzky voči prepojeným účtovným jednotkám (361A, 36XA, 471A, 47XA)	128		
4.	Ostatné záväzky v rámci podielovej účasti okrem záväzkov voči prepojeným účtovným jednotkám (361A, 36XA, 471A, 47XA)	129		
5.	Záväzky voči spoločníkom a združeniu (364, 365, 366, 367, 368, 398A, 478A, 479A)	130	1 0 0 0 0	1 0 0 0 0
6.	Záväzky voči zamestnancom (331, 333, 33X, 479A)	131	1 4 7 9 7 1	1 2 9 7 7 7
7.	Záväzky zo sociálneho poistenia (336A)	132	9 1 7 4 7	8 0 0 3 4
8.	Daňové záväzky a dotácie (341, 342, 343, 345, 346, 347, 34X)	133	1 4 2 3 9	1 1 6 2 9
9.	Záväzky z derivátových operácií (373A, 377A)	134		
10.	Iné záväzky (372A, 379A, 474A, 475A, 479A, 47XA)	135	2 4 2 0 7	1 4 6 4 8
B.V.	Krátkodobé rezervy r. 137 + r. 138	136	7 8 0 3 2	8 9 7 6 5
B.V.1.	Zákonné rezervy (323A, 451A)	137	6 6 3 1 7	7 8 3 9 8
2.	Ostatné rezervy (323A, 32X, 459A, 45XA)	138	1 1 7 1 5	1 1 3 6 7
B.VI.	Bežné bankové úvery (221A, 231, 232, 23X, 461A, 46XA)	139	3 8 4 5 0 1	6 8 4 2 7 3
B.VII.	Krátkodobé finančné výpomoci (241, 249, 24X, 473A, /-/255A)	140		
C.	Časové rozlíšenie súčet (r. 142 až r. 145)	141	1 0 2 0 0	1 0 8 0 0
C.1.	Výdavky budúcich období dlhodobé (383A)	142		
2.	Výdavky budúcich období krátkodobé (383A)	143		
3.	Výnosy budúcich období dlhodobé (384A)	144		
4.	Výnosy budúcich období krátkodobé (384A)	145	1 0 2 0 0	1 0 8 0 0

ÚČTOVNÁ ZÁVIERKA VRÁTANE SPRÁVY NEZÁVISLÉHO AUDÍTORA

UZPODV14_10		Výkaz ziskov a strát Úč POD 2 - 01		DIČ 2 0 2 0 0 1 1 2 5 7		IČO 3 6 4 5 3 6 3 3			
Ozna- čenie a	Text b	Číslo riadku c	Skutočnosť						
			bežné účtovné obdobie 1	bezprostredne predchádzajúce účtovné obdobie 2					
*	Čistý obrat (časť účt. tr. 6 podľa zákona)	01	5 9 4 4 5 9 7	6 5 8 8 9 5 1					
**	Výnosy z hospodárskej činnosti spolu súčet (r. 03 až r. 09)	02	6 2 3 5 8 1 2	7 1 6 7 1 7 2					
I.	Tržby z predaja tovaru (604, 607)	03	2 0 8 9 1 8	3 0 2 2 2 5					
II.	Tržby z predaja vlastných výrobkov (601)	04	5 8 1 7 9 0 5	5 9 8 1 8 0 6					
III.	Tržby z predaja služieb (602, 606)	05	4 0 7 6 4	4 7 2 1 4					
IV.	Zmeny stavu vnútroorganizačných zásob (+/-) (účtovná skupina 61)	06	- 1 4 6 0 4 6	2 2 8 3 2 9					
V.	Aktivácia (účtovná skupina 62)	07	7 2 3 0 8	3 0 5 0 2					
VI.	Tržby z predaja dlhodobého nehmotného majetku, dlhodobého hmotného majetku a materiálu (641, 642)	08	3 6 2 8	7 6 5 0					
VII.	Ostatné výnosy z hospodárskej činnosti (644, 645, 646, 648, 655, 657)	09	2 3 8 3 3 5	5 6 9 4 4 6					
**	Náklady na hospodársku činnosť spolu r. 11 + r. 12 + r. 13 + r. 14 + r. 15 + r. 20 + r. 21 + r. 24 + r. 25 + r. 26	10	6 1 7 7 1 3 6	7 4 0 7 8 8 5					
A.	Náklady vynaložené na obstaranie predaného tovaru (504, 507)	11	1 6 3 6 6 5	2 3 1 6 6 0					
B.	Spotreba materiálu, energie a ostatných neskladovateľných dodávok (501, 502, 503)	12	2 3 2 7 3 9 9	3 4 7 6 9 4 4					
C.	Opravné položky k zásobám (+/-) (505)	13	8 2 1	8 6 4 4					
D.	Služby (účtovná skupina 51)	14	5 0 2 5 7 5	4 6 7 6 3 8					
E.	Osobné náklady (r. 16 až r. 19)	15	2 8 8 9 2 4 1	2 9 7 5 4 0 8					
E.1.	Mzdové náklady (521, 522)	16	2 0 2 7 5 8 8	2 1 0 1 9 2 0					
2.	Odmeny členom orgánov spoločnosti a družstva (523)	17	1 5 0 0 0	1 8 0 0 0					
3.	Náklady na sociálne poistenie (524, 525, 526)	18	7 3 1 8 3 8	7 3 6 1 0 4					
4.	Sociálne náklady (527, 528)	19	1 1 4 8 1 5	1 1 9 3 8 4					
F.	Dane a poplatky (účtovná skupina 53)	20	4 2 0 0 9	3 8 4 7 2					
G.	Odpisy a opravné položky k dlhodobému nehmotnému majetku a dlhodobému hmotnému majetku (r. 22 + r. 23)	21	1 7 1 7 6 6	1 5 5 4 0 6					
G.1.	Odpisy dlhodobého nehmotného majetku a dlhodobého hmotného majetku (551)	22	1 7 1 7 6 6	1 5 5 4 0 6					
2.	Opravné položky k dlhodobému nehmotnému majetku a dlhodobému hmotnému majetku (+/-) (553)	23							
H.	Zostatková cena predaného dlhodobého majetku a predaného materiálu (541, 542)	24		2 5					
I.	Opravné položky k pohľadávkam (+/-) (547)	25	4 0 4 6	2 6 9 8					
J.	Ostatné náklady na hospodársku činnosť (543, 544, 545, 546, 548, 549, 555, 557)	26	7 5 6 1 4	5 0 9 9 0					
***	Výsledok hospodárenia z hospodárskej činnosti (+/-) (r. 02 - r. 10)	27	5 8 6 7 6	- 2 4 0 7 1 3					

ÚČTOVNÁ ZÁVIERKA VRÁTANE SPRÁVY NEZÁVISLÉHO AUDÍTORA

UZPODV14_11		DIČ 2 0 2 0 0 1 1 2 5 7	IČO 3 6 4 5 3 6 3 3	Skutočnosť	
Výkaz ziskov a strát Úč POD 2 - 01				bežné účtovné obdobie 1	bezprostredne predchádzajúce účtovné obdobie 2
Ozna- čenie a	Text b	Číslo riadku c			
*	Pridaná hodnota (r. 03 + r. 04 + r. 05 + r. 06 + r. 07) - (r. 11 + r. 12 + r. 13 + r. 14)	28	2 999 389	2 405 190	
**	Výnosy z finančnej činnosti spolu r. 30 + r. 31 + r. 35 + r. 39 + r. 42 + r. 43 + r. 44	29	5 187	6 324	
VIII.	Tržby z predaja cenných papierov a podielov (661)	30			
IX.	Výnosy z dlhodobého finančného majetku súčet (r. 32 až r. 34)	31			
IX.1.	Výnosy z cenných papierov a podielov od prepojených účtovných jednotiek (665A)	32			
2.	Výnosy z cenných papierov a podielov v podielovej úasti okrem výnosov prepojených účtovných jednotiek (665A)	33			
3.	Ostatné výnosy z cenných papierov a podielov (665A)	34			
X.	Výnosy z krátkodobého finančného majetku súčet (r. 36 až r. 38)	35			
X.1.	Výnosy z krátkodobého finančného majetku od prepojených účtovných jednotiek (666A)	36			
2.	Výnosy z krátkodobého finančného majetku v podielovej úasti okrem výnosov prepojených účtovných jednotiek (666A)	37			
3.	Ostatné výnosy z krátkodobého finančného majetku (666A)	38			
XI.	Výnosové úroky (r. 40 + r. 41)	39			
XI.1.	Výnosové úroky od prepojených účtovných jednotiek (662A)	40			
2.	Ostatné výnosové úroky (662A)	41			
XII.	Kurzové zisky (663)	42	5 187	6 324	
XIII.	Výnosy z precenenia cenných papierov a výnosy z derivátových operácií (664, 667)	43			
XIV.	Ostatné výnosy z finančnej činnosti (668)	44			
**	Náklady na finančnú činnosť spolu r. 46 + r. 47 + r. 48 + r. 49 + r. 52 + r. 53 + r. 54	45	7 026 4	6 195 4	
K.	Predané cenné papiere a podiely (561)	46			
L.	Náklady na krátkodobý finančný majetok (566)	47			
M.	Opravné položky k finančnému majetku (+/-) (565)	48			
N.	Nákladové úroky (r. 50 + r. 51)	49	5 302 5	4 795 9	
N.1.	Nákladové úroky pre prepojené účtovné jednotky (562A)	50			
2.	Ostatné nákladové úroky (562A)	51	5 302 5	4 795 9	
O.	Kurzové straty (563)	52	8 242	7 489	
P.	Náklady na precenenie cenných papierov a náklady na derivátové operácie (564, 567)	53			
Q.	Ostatné náklady na finančnú činnosť (568, 569)	54	8 997	6 506	

ÚČTOVNÁ ZÁVIERKA VRÁTANE SPRÁVY NEZÁVISLÉHO AUDÍTORA

UZPODV14_12		Výkaz ziskov a strát Úč POD 2 - 01		DIČ 2 0 2 0 0 1 1 2 5 7	IČO 3 6 4 5 3 6 3 3		
Ozna- čenie a	Text b	Číslo riadku c	Skutočnosť				
			bežné účtovné obdobie 1	bezprostredne predchádzajúce účtovné obdobie 2			
***	Výsledok hospodárenia z finančnej činnosti (+/-) (r. 29 - r. 45)	55	- 6 5 0 7 7	- 5 5 6 3 0			
****	Výsledok hospodárenia za účtovné obdobie pred zdanením (+/-) (r. 27 + r. 55)	56	- 6 4 0 1	- 2 9 6 3 4 3			
R.	Daň z príjmov (r. 58 + r. 59)	57	2 7 0 0	- 1 2 3 3			
R.1.	Daň z príjmov splatná (591, 595)	58	3 8 4 0				
2.	Daň z príjmov odložená (+/-) (592)	59	- 1 1 4 0	- 1 2 3 3			
S.	Prevod podielov na výsledku hospodárenia spoločníkom (+/- 596)	60					
****	Výsledok hospodárenia za účtovné obdobie po zdanení (+/-) (r. 56 - r. 57 - r. 60)	61	- 9 1 0 1	- 2 9 5 1 1 0			

ÚČTOVNÁ ZÁVIERKA VRÁTANE SPRÁVY NEZÁVISLÉHO AUDÍTORA

Poznámky Úč POD 3 – 01

IČO: 36453633

DIČ: 2020011257

POZNÁMKY K ÚČTOVNEJ ZÁVIERKE 2024

zostavené podľa Opatrenia č.MF/23377/2014-74 (FS č.12/2014), ktorým sa ustanovujú podrobnosti o individuálnej účtovnej závierke a rozsahu údajov určených z individuálnej účtovnej závierky na zverejnenie pre malé účtovné jednotky

Článok I – VŠEOBECNÉ INFORMÁCIE

1) Základné informácie o účtovnej jednotke:

Obchodné meno:	REGADA, s.r.o.
Sídlo:	08001 Prešov, Strojnícka 7
Právna forma:	Spoločnosť s ručením obmedzeným
Dátum vzniku:	Registovaná v OR na OS Prešov, Oddiel S r o. Vložka č. 11000/P dňa 25.01.1998.
Hlavný predmet podnikania:	Výroba priemyselných armatúr, servopohonov, pneumatických prvkov, elektromagnetických ventilov, kalolisov, regulátorov tlaku plynu (RTP) a tlakových odliatkov hliníka.
Subjekt verejného záujmu:	Spoločnosť REGADA, s.r.o. nie je subjektom verejného záujmu (§ 2/14 ZoU).
Účtovné obdobie:	Kalendárny rok 2024

Test veľkostnej skupiny účtovnej jednotky (2 Zo U)

(Doveľkostnej skupiny veľkej účtovnej jednotky sa zatriedi účtovná jednotka, ktorá spĺňa aspoň dve z týchto podmienok:

a) celková suma majetku presiahla 4 000 000 eur, b) čistý obrat presiahol 8 000 000 eur, c) priemerný prepočítaný počet zamestnancov počas účtovného obdobia presiahol 50).

Názov položky	Bežné účtovné obdobie	Bezprostredne predchádzajúce účtovné obdobie	Splnenie Áno/Nie
Netto aktíva celkom	3 193 687	3 764 749	N
Čistý obrat celkom	5 944 597	6 588 951	N
Počet zamestnancov	140	144	A

Komentár: UJ spĺňa veľkostné podmienky na zatriedenie do veľkostnej skupiny – **malá účtovná jednotka, preto zostavujeme účtovnú závierku podľa metodiky určenej pre malú účtovnú jednotku** (Opatrenie č.MF/23377/2014-74).

2) **Dátum schválenia účtovnej závierky** za bezprostredne predchádzajúce účtovné obdobie príslušným orgánom účtovnej jednotky: **13.06.2024**

3) **Právny dôvod** na zostavenie účtovnej závierky: Účtovná závierka spoločnosti je zostavená ako riadna účtovná závierka podľa § 17 zákona č. 431/2002 Z. z. o účtovníctve v platnom znení.

4) **Údaje o skupine** účtovných jednotiek v súvislosti s konsolidáciou:

Účtovná jednotka je materskou účtovnou jednotkou ale nemá povinnosť zostaviť **konsolidovanú účtovnú závierku** ani konsolidovanú výročnú správu podľa § 22 zákona o účtovníctve:

- obchodné meno a sídlo dcérskej účtovnej jednotky:
Regada Česká, s.r.o., Kopaninská 109, Ořech, Praha.

5) Priemerný prepočítaný počet zamestnancov počas účtovného obdobia:
(vedúcim zamestnancom sa rozumejú členovia štatutárneho orgánu a ich priami podriadení)

ÚČTOVNÁ ZÁVIERKA VRÁTANE SPRÁVY NEZÁVISLÉHO AUDÍTORA

Poznámky Úč POD 3 – 01

IČO: 36453633

DIČ: 2020011257

Názov položky	Bežné účtovné obdobie	Bezprostredne predchádzajúce účtovné obdobie
Priemerný prepočítaný počet zamestnancov počas účtovného obdobia	139	144
Počet zamestnancov ku dňu, ku ktorému sa zostavuje účtovná závierka, z toho:	140	144
- počet vedúcich zamestnancov	17	17

Článok II Informácie o orgánoch spoločnosti

Členom štatutárnych ani iných orgánov účtovnej jednotky neboli poskytnuté žiadne záruky, zabezpečenia, pôžičky, finančné prostriedky a iné plnenia na súkromné účely.

Článok III – INFORMÁCIE O PRIJATÝCH POSTUPOCH

1) Účtovná závierka je zostavená za splnenia predpokladu, že bude **nepretržite pokračovať** vo svojej činnosti minimálne 12 mesiacov po závierkovom dni v zmysle § 7 ods. 4 zákona o účtovníctve.

2) Zmeny účtovných zásad a zmeny účtovných metód

Účtovná jednotka neuskutočnila počas účtovného obdobia zmeny spôsobu oceňovania.

Účtovná jednotka neuskutočnila počas účtovného obdobia zmeny spôsobov odpisovania

Účtovná jednotka neuskutočnila počas účtovného obdobia zmeny usporiadania a obsahového vymedzenia položiek účtovnej závierky okrem zmien vyplývajúcich zo zmeny legislatívy.

3) Informácie o charaktere a účele **transakcií, ktoré sa neuvádzajú v súvahe**

Nemáme obsahovú náplň.

4) **Spôsob a určenie oceňovania** majetku a záväzkov:

a) Spôsob oceňovania majetku a záväzkov (§ 25 Zo U):

Č.	Názov položky	Spôsob oceňovania
1.	Dlhodobý nehmotný majetok externe kúpený:	Obstarávacia cena
2.	Dlhodobý nehmotný majetok interne vytvorený:	Vlastné náklady
3.	Dlhodobý nehmotný majetok obstaraný inak (darom):	Cena stanovená súdnym znalcom
4.	Dlhodobý hmotný majetok externe kúpený:	Obstarávacia cena
5.	Dlhodobý hmotný majetok interne vytvorený:	Vlastné náklady
6.	Dlhodobý hmotný majetok obstaraný inak (darom):	Cena stanovená súdnym znalcom
7.	Dlhodobý finančný majetok:	Obstarávacia cena
8.	Zásoby obstarané kúpou:	Obstarávacia cena
9.	Zásoby vytvorené vlastnou činnosťou:	Vlastné náklady
10.	Zásoby obstarané inak (darom):	Cena stanovená súdnym znalcom
11.1.	Pohľadávky:	Menovitá hodnota
11.2.	Kúpené pohľadávky:	Obstarávacia cena
12.	Krátkodobý finančný majetok:	Obstarávacia cena
13.	Časové rozlíšenie na strane aktív súvahy:	Menovitá hodnota
14.	Záväzky, vrátane rezerv, dlhopisov, pôžičiek a úverov:	Menovitá hodnota
15.	Časové rozlíšenie na strane pasív súvahy:	Menovitá hodnota
16.	Deriváty:	Menovitá hodnota
17.	Prenajatý majetok a majetok obstaraný na základe zmluvy o kúpe prenajatej veci:	Obstarávacia cena

ÚČTOVNÁ ZÁVIERKA VRÁTANE SPRÁVY NEZÁVISLÉHO AUDÍTORA

Poznámky Úč POD 3 – 01

IČO: 36453633

DIČ: 2020011257

18.	Splatná daň z príjmov a odložená daň z príjmov:	Menovitá hodnota
-----	---	------------------

- b) Trvalé zníženie hodnoty majetku nebolo účtované.
- c) Záväzky účtovná jednotka ocenila menovitou hodnotou záväzkov. Rezervy účtovná jednotka ocenila odborným odhadom budúcej menovitej hodnoty potrebnej na ich úhradu.
- d) Určenie ocenenia finančných nástrojov alebo majetku, ktorý nie je finančným nástrojom pri oceňovaní **reálnou hodnotou**:
Nemáme obsahovú náplň.
- e) Určenie ocenenia finančných nástrojov pri oceňovaní obstarávacou cenou alebo vlastnými nákladmi:
Nemáme obsahovú náplň.
- f) ÚJ používa na ocenenie podielov v dcérskej spoločnosti metódu vlastného imania.

Komentár k oceňovaniu metódou vlastného imania:

➤ Podľa § 27 ods. 8 Z o Ú sa akcie a podiely v dcérskej účtovnej jednotke alebo v účtovnej jednotke s podielovou účasťou môžu oceňovať metódou vlastného imania. Pri použití metódy vlastného imania sa hodnota akcií a podielov porovnáva s hodnotou zodpovedajúcou miere účasti na vlastnom imaní v dcérskej účtovnej jednotke a v účtovnej jednotke s podielovou účasťou a hodnota akcií a podielov sa upraví na hodnotu zodpovedajúcu miere účasti na vlastnom imaní v dcérskej účtovnej jednotke a v účtovnej jednotke s podielovou účasťou. Ak účtovná jednotka použije túto metódu ocenenia, je povinná ju použiť na ocenenie všetkých takých akcií a podielov a za predpokladu, že môže určiť ocenenie metódou vlastného imania. Účtovná jednotka, v ktorej má iná účtovná jednotka podielovú účasť, poskytuje informácie o aktuálnej štruktúre svojho vlastného imania v takom čase, aby účtovná jednotka mohla oceniť akcie a podiely metódou vlastného imania.

g) **Tvorba odpisového plánu** pre dlhodobý majetok, pričom sa uvádza doba odpisovania, sadzby odpisov a odpisové metódy pre účtovné odpisy:

Dlhodobý hmotný a nehmotný odpisovaný majetok	číslo úctu	doba odpisovania (počet rokov)	odpisová sadzba (%)
Aktivované náklady na vývoj	012	max.5 rokov	20
Software	013	max.5 rokov	20
Stavby priemyselné	021.A	20	5
Stavby administratívne	021.A	30	3,33
Stroje, prístroje a zariadenia	022.A	4; 6; 8; 12	25; 16,66; 12,50; 8,33
Dopravné prostriedky	022.A	4	25

Komentár k odpisovému plánu:

- ÚJ používa účtovné odpisy nezávisle na daňových odpisoch. Majetok sa začína odpisovať v mesiaci, kedy bol zaradený do užívania. Účtovné odpisy vychádzajú z predpokladanej doby používania majetku. Dlhodobý nehmotný majetok sa odpisuje najdlhšie počas 5 rokov od jeho obstarania.
- ÚJ používa rovnomerné odpisovanie dlhodobého hmotného majetku a dlhodobého nehmotného majetku. Podrobný účtovný odpisový plán po položkách sa vedie v podsystéme „Dlhodobý majetok“ s podporou softvéru (taktiež daňové odpisy podľa zákona o dani z príjmov).
- ÚJ odpisuje jednotlivé veci alebo relevantné súbory hnuiteľných vecí (napr. počítačová sieť, nábytková zostava). ÚJ nepoužíva komponentné odpisovanie (odpisovanie častí majetku - komponentov).
- ÚJ nepoužila jednorazový odpis dlhodobého majetku z dôvodu jednorazového trvalého zníženia hodnoty majetku (§ 21/5 PU).
- ÚJ nepoužíva kategóriu drobného dlhodobého nehmotného majetku - položky pod 2 400 eur jednotkovej ceny so životnosťou nad jeden rok (§ 13/2 PU), tie účtuje rovno do spotreby na účte 518AE a eviduje v podsystéme „Drobný dlhodobý majetok“.

ÚČTOVNÁ ZÁVIERKA VRÁTANE SPRÁVY NEZÁVISLÉHO AUDÍTORA

Poznámky Úč POD 3 – 01

IČO: 36453633

DIČ: 2020011257

- ÚJ nepoužíva kategóriu drobného dlhodobého hmotného majetku - položky pod 1 700 eur jednotkovej ceny so životnosťou nad jeden rok (§ 13/6 PU), tie účtuje rovno do spotreby na účte 501AE a eviduje v podsystéme „Drobný dlhodobý majetok“.
- ÚJ nepoužíva dobrovoľné účtovanie podlimitného technického zhodnotenia do odpisovaného dlhodobého majetku – technické zhodnotenie pod 1 700 eur za účtovné obdobie (§ 21/3 PU; § 29/2 ZDP).
- ÚJ nepoužíva dobrovoľnú kapitalizáciu úrokov do obstarávacej ceny odpisovaného dlhodobého hmotného majetku alebo dlhodobého nehmotného majetku (§ 34/1 PU; § 35/2/h PU).

h) Informácia o poskytnutých dotáciách na obstaranie majetku sa uvedú zložky majetku a ich ocenenie: Nemáme obsahovú náplň.

5) Informácie o oprave významných chýb minulých účtovných období účtovaných v bežnom účtovnom období sa uvedením sumy vplyvu na nerozdelený zisk minulých rokov alebo na neuhradenú stratu minulých rokov.

Vysvetlivky k oprave chýb minulých účtovných období:

- Po schválení účtovnej závierky na valnom zhromaždení už nemožno otvárať účtovné knihy minulých účtovných období a prípadné opravy sa vykonávajú v bežnom účtovnom období (§ 16/10,11 ZoU).
- Opravy nevýznamných nákladov a nevýznamných výnosov minulých účtovných období sa účtujú ako výsledkové účtovné prípady bežného účtovného obdobia (§ 5/1 PU).
- Významné opravy chýb minulých účtovných období sa účtujú (§ 59/13 PU) - voči minulým výsledkom hospodárenia (voči vlastnému imaniu na účet 428 alebo 429).
- Hranicu významnosti si ÚJ stanovila individuálne (0,1% z netto aktív).
- Pri ukladaní pokuty za nesprávnosti v účtovníctve prihladne daňový úrad aj na to, či ÚJ písomne ohlásila obsah a sumu vykonanej opravy chýb minulých účtovných období (§ 38/5 ZoU).
- Opravy chýb minulých účtovných období sa daňovo vysporiadajú podľa pravidiel v zákone o dani z príjmov (§ 17/15,29 ZDP) a pravidiel v daňovom poriadku (§ 16).

Článok IV – INFORMÁCIE, KTORÉ VYSVETĽUJÚ A DOPLŇAJÚ SÚVAHU A VÝKAZ ZISKOV A STRÁT

1) Informácie k položkám – AKTÍV SÚVAHY

a.1) Informácie o dlhodobom nehmotnom majetku za bežné účtovné obdobie a za bezprostredne predchádzajúce účtovné obdobie v nadväznosti na členenie položiek súvahy:

Dlhodobý nehmotný majetok	Bežné účtovné obdobie							SPOLU
	Náklady na vývoj (účet 012)	Softvér (013)	Oceniťel-né práva (014)	Goodwill (015)	Ostatný DNM (019)	Obsta-ranie DNM (041)	Poskytnuté preddavky na DNM (051)	
<i>Prvotné ocenenie</i>								
Stav na začiatku	350 181	380 240	66 388			25 268		822 077
Prírastky	34 396	13 395				67 270		
Úbytky						47 791		
Presuny								
Stav na konci	384 577	393 635	66 388			44 747		889 347
<i>Prerušenie</i>								
Stav na začiatku	309 888	368 021	66 388					744 297
Prírastky	23 019	10 017						
Úbytky								
Presuny								
Stav na konci	332 907	378 038	66 388					777 333

ÚČTOVNÁ ZÁVIERKA VRÁTANE SPRÁVY NEZÁVISLÉHO AUDÍTORA

Poznámky Úč POD 3 – 01

IČO: 36453633

DIČ: 2020011257

Zostatková hodnota								
Stav na začiatku	40 293	12 219				25 268		77 780
Stav na konci	51 669	15 597				44 747		112 013
Dlhodobý nehmotný majetok	Bezprostredne predchádzajúce účtovné obdobie							
	Náklady na vývoj (účet 012)	Softvér (013)	Ocenené práva (014)	Goodwill (015)	Ostatný DNM (019)	Obstaranie DNM (041)	Poskytnuté preddavky na DNM (051)	SPOLU
Prvotné ocenenie								
Stav na začiatku	309 367	374 750	66 388			40 740		791 245
Prírastky	40 814	5 490				30 832		
Úbytky						46 304		
Presuny								
Stav na konci	350 181	380 240	66 388			25 268		822 077
Oprávky								
Stav na začiatku	306 901	362 289	66 388					735 578
Prírastky	2 987	5 732						8 719
Úbytky								
Presuny								
Stav na konci	309 888	368 021	66 388					744 297
Zostatková hodnota								
Stav na začiatku	2467	12 460				40 740		55 667
Stav na konci	40 293	12 219				25 268		77 780

a.2) Informácie o dlhodobom hmotnom majetku za bežné účtovné obdobie a za bezprostredne predchádzajúce účtovné obdobie v nadväznosti na členenie položiek súvahy:

Dlhodobý hmotný majetok	Bežné účtovné obdobie								
	Pozemky (účet 031)	Stavby (021)	Veci a súbory (022)	Pestovateľské porasty (025)	Stádo a ťažné zvieratá (026)	Ostatný DHM (029)	Obstaranie DHM (042)	Preddavky na DHM (052)	SPOLU
Prvotné ocenenie									
Stav na začiatku	172 967	1 201 679	5 962 164			20 750			7 357 560
Prírastky			96 498						
Úbytky			85 544						
Presuny									
Stav na konci	172 967	1 201 679	5 973 118			20 750			7 368 514
Stav na začiatku		731 137	5 732 601			20 750			6 484 488
Prírastky		53 970	115 952						
Úbytky			71 365						
Presuny									
Stav na konci		785 107	5 777 188			20 750			6 583 045
Stav na začiatku	172 967	470 542	229 563						873 072
Stav na konci	172 967	416 571	195 930						785 468

Dlhodobý hmotný majetok	Bezprostredne predchádzajúce účtovné obdobie								
	Pozemky (účet 031)	Stavby (021)	Veci a súbory (022)	Pestovateľské porasty (025)	Stádo a ťažné zvieratá (026)	Ostatný DHM (029)	Obstaranie DHM (042)	Preddavky na DHM (052)	SPOLU
Prvotné ocenenie									
Stav na začiatku	172 967	1 175 032	5 903 863			20 750			7 272 612
Prírastky		26 647	85 273						

ÚČTOVNÁ ZÁVIERKA VRÁTANE SPRÁVY NEZÁVISLÉHO AUDÍTORA

Poznámky Úč POD 3 – 01

IČO: 36453633

DIČ: 2020011257

Úbytky			26 972					
Presuny								
Stav na konci	172 967	1 201 679	5 962 164			20 750		7 357 560
<i>Oprávky</i>								
Stav na začiatku		678 293	5 665 731			20 750		6 537 741
Prírastky		52 844	93 842					146 686
Úbytky			26 972					26 972
Presuny								
Stav na konci		731 137	5 732 601			20 750		6 484 488
<i>Zostatková hodnota</i>								
Stav na začiatku	172 967	496 739	238 132					907 838
Stav na konci	172 967	470 542	229 563					873 072

Komentár: ÚJ nekapitalizovala žiadne úroky do obstarávacej ceny odpisovaného dlhodobého majetku.

b) **Dlhodobý hmotný majetok**, na ktorý je zriadené záložné právo a dlhodobý hmotný majetok, pri ktorom má účtovná jednotka obmedzené právo s ním nakladať:

Dlhodobý hmotný majetok	Hodnota za bežné účtovné obdobie
Dlhodobý hmotný majetok, na ktorý je zriadené záložné právo	1 374 646
Dlhodobý hmotný majetok, s obmedzeným právom s ním nakladať	0

c) Majetok, ktorým je **goodwill** - dôvod jeho vzniku, spôsob výpočtu a prehodnotenie opodstatnenosti jeho výšky a odpisu jeho hodnoty:
Nemáme obsahovú náplň.

d) **Výskumná a vývojová činnosť** účtovnej jednotky za bežné účtovné obdobie (§ 37 PU), v členení na:

Náklady na výskum vynaložené v bežnom účtovnom období:

1. Neaktivované náklady na vývoj vynaložené v bežnom účtovnom období:
2. Aktivované náklady na vývoj vynaložené v bežnom účtovnom období (účet 041): 53 875 €

e) Informácie o **štruktúre dlhodobého finančného majetku (DFM) a jeho umiestnení** v členení v nadväznosti na položky súvahy, ak prostredníctvom tohto umiestnenia vykonáva v inej účtovnej jednotke rozhodujúci vplyv, spoločný rozhodujúci vplyv, podstatný vplyv; uvádza sa aj obchodné meno, sídlo, podiel na základnom imaní a podiel na iných zložkách vlastného imania, výška vlastného imania a výsledok hospodárenia tejto inej účtovnej jednotky:

Obchodné meno a sídlo spoločnosti, v ktorej má ÚJ umiestnený DFM	Bežné účtovné obdobie				
	Podiel ÚJ na ZI v %	Podiel na iných zložkách vlastného imania ÚJ, v ktorej má ÚJ umiestnený DFM	Hodnota vlastného imania ÚJ, v ktorej má ÚJ umiestnený DFM	Výsledok hospodárenia ÚJ, v ktorej má ÚJ umiestnený DFM	Účtovná hodnota DFM
CP a podiely v prepojenej ÚJ – podielová účasť v dcérskej ÚJ s rozhodujúcim vplyvom (riadok 22 súvahy)					
Regada Česká	100	0	36 927	-29 810	36 927

Vysvetlivky k umiestneniu dlhodobého finančného majetku (DFM):

Rozhodujúci vplyv - je najmä väčšina hlasovacích práv alebo právo menovať orgány spoločnosti – konateľa, predstavenstvo, dozornú radu (§ 22/3 ZoU; § 14/3/a PU).

f) Najvýznamnejšie položky **pohľadávok**, pričom sa tiež uvádzajú opravné položky (OP) za účtovné obdobie, s uvedením stavu na začiatku účtovného obdobia, tvorba, zúčtovanie opravných položiek a stav na konci účtovného obdobia a osobitne sa uvádza dôvod ich tvorby a zúčtovania:

ÚČTOVNÁ ZÁVIERKA VRÁTANE SPRÁVY NEZÁVISLÉHO AUDÍTORA

Poznámky Úč POD 3 – 01

IČO: 36453633

DIČ: 2020011257

Pohľadávky	Bežné účtovné obdobie				
	Stav OP na začiatku účtovného obdobia	Tvorba OP	Zúčtovanie OP z dôvodu zániku opodstatnenosti	Zúčtovanie OP z dôvodu vyradenia majetku z účtovníctva	Stav OP na konci účtovného obdobia
Dlhodobé pohľadávky celkom (R41 súvahy)					
- z toho: dlhé pohľadávky z obchodného styku					
- z toho: ostatné dlhé pohľadávky					
Krátkodobé pohľadávky celkom (R53 súvahy)	2698	4046			6744
- z toho: krátke pohľadávky z obchodného styku	2698	4046			6744
- z toho: voči prepojeným účtovným jednotkám					

Komentár k opravným položkám k pohľadávkam:

- **Dôvod tvorby** - opravných položiek je prechodné znehodnotenie z dôvodu, že pohľadávky sú po lehote splatnosti.
- **Dôvod zúčtovania** – opravných položiek je buď vyradenie pohľadávky zo súvahy (predaj alebo odpis pohľadávky) alebo zánik titulu prechodného znehodnotenia, lebo pohľadávka bola zaplatená.
- **Spôsob výpočtu** – ÚJ tvorí účtovné opravné položky vo výške 20% k pohľadávkam nad 360 dní po lehote splatnosti, vo výške 50% k pohľadávkam nad 720 dní po lehote splatnosti a 100% k pohľadávkam nad 1080 dní po lehote splatnosti.

g) Hodnota pohľadávok do lehoty splatnosti a po lehote splatnosti:

názov položky	Bežné účtovné obdobie		
	do lehoty splatnosti	po lehote splatnosti	pohľadávky spolu
Dlhodobé pohľadávky (R41 súvahy)			
Krátkodobé pohľadávky (R53)	688 523	290 373	978 896

názov položky	Bezprostredne predchádzajúce účtovné obdobie		
	do lehoty splatnosti	po lehote splatnosti	pohľadávky spolu
Dlhodobé pohľadávky (R41 súvahy)			
Krátkodobé pohľadávky (R53)	1 068 521	258 512	1 327 033

h) Hodnota pohľadávok **zabezpečených záložným právom** alebo inou formou zabezpečenia s uvedením formy zabezpečenia, hodnota pohľadávok, na ktoré sa zriadilo záložné právo a hodnota pohľadávok, pri ktorých má účtovná jednotka obmedzené právo s nimi nakladať:

Opis predmetu záložného práva	Bežné účtovné obdobie	
	Hodnota predmetu záložného práva	Hodnota pohľadávky
Hodnota pohľadávok, na ktoré sa zriadilo záložné právo	Tatra banka	Všetky pohľadávky z obchodného styku okrem

ÚČTOVNÁ ZÁVIERKA VRÁTANE SPRÁVY NEZÁVISLÉHO AUDÍTORA

Poznámky Úč POD 3 – 01

IČO: 36453633

DIČ: 2020011257

		pohľadávok Regada Česká
--	--	-------------------------

Nárok na dotáciu	Čerpanie dotácie

j) Výpočet odloženej daňovej pohľadávky (§ 10 PU):

Titul Kontrola	Účtovná základňa	Daňová základňa	Rozdiel	Sadzba dane (%)	Odložená daňová pohľadávka
Dočasný rozdiel zostatkových cien odpisovaného majetku (UZC<DZC)				24	
Dočasný rozdiel odpisov medzi uplatnenou a priznanou dotáciou				24	
Nedaňové rezervy	16 109	16 109		24	3866
Odpočet daňovej straty				24	
Závazky (náklady) podmienené zaplatením (§ 17/19; § 17/27 ZDP)	4446	4446		24	1067
Časové rozlíšenie certifikácie				24	
Časové rozlíš. Zruš. investícia				24	
SPOLU:					4933

Komentár k odloženej daňovej pohľadávke:

- ÚJ má povinnosť auditu a preto má aj povinnosť účtovať o odloženej dani (§ 10 PU).
- Odložená daň sa vyčísluje len z dočasných rozdielov; odložená daňová pohľadávka sa účtuje, len ak je predpoklad jej vyrovnania (napr. predpoklad plusového základu dane pre odpočítanie daňovej straty).

j) Významné položky časového rozlíšenia aktív - nákladov budúcich období a príjmov budúcich období:

Názov položky	Suma
Náklady budúcich období dlhodobé – účet 381A, 382A (R75 súvahy)	923
Úroky – splátkový úver	923
Náklady budúcich období krátkodobé – účet 381A, 382A (R76 súvahy)	34 802
Poistenie	5 826
Ostatné	28 975
Príjmy budúcich období dlhodobé – účet 385A (R77 súvahy)	0
Príjmy budúcich období krátkodobé – účet 385A (R78 súvahy)	0

2) Informácie k položkám – PASÍV SÚVAHY

a) Vlastné imanie za bežné účtovné obdobie, a to:

1. Opis základného imania : Ing. Peter Šiovič, PhD. 100% vlastník podielov, splatené základné imanie: 2 000 000 €
2. Rozdelenie účtovného zisku alebo vysporiadanie účtovnej straty vykázanej v predchádzajúcom účtovnom období: Valným zhromaždením jediného spoločníka bolo prijaté: preúčtovanie účtovnej straty vo výške 295 110 € na neuhradenú stratu minulých rokov (429).

ÚČTOVNÁ ZÁVIERKA VRÁTANE SPRÁVY NEZÁVISLÉHO AUDÍTORA

Poznámky Úč POD 3 – 01

IČO: 36453633

DIČ: 2020011257

b) Jednotlivé druhy rezerv za bežné účtovné obdobie s uvedením ich stavu na začiatku bežného účtovného obdobia, ich tvorba, použitie, zrušenie počas bežného účtovného obdobia, ich stav na konci účtovného obdobia, pričom sa uvedie predpokladaný rok použitia rezerv:

Názov položky	Bežné účtovné obdobie				
	Stav na začiatku účtovného obdobia	Tvorba	Použitie	Zrušenie	Stav na konci účtovného obdobia
Dlhodobé rezervy spolu (riadok 118 súvahy):	4521	4394		4521	4394
- z toho: reklamácie	4521	4394		4521	4394
Krátkodobé rezervy spolu (riadok 136 súvahy):	89 765				78 032
- z toho: mzdy	58 159	48 831	54 496	3663	48 831
soc.,zdr. poisť.	20 239	17 485	19 728	511	17 485
účtovnú závierku	2600	2800	2600		2800
nevyf. dodávky					
reklamácie	8 767	8915		8767	8915
odmeny 4Q					
soc.,zdr. poisť.4Q					

Názov položky	Bezprostredne predchádzajúce účtovné obdobie				
	Stav na začiatku účtovného obdobia	Tvorba	Použitie	Zrušenie	Stav na konci účtovného obdobia
Dlhodobé rezervy spolu (riadok 118 súvahy):	4246	4521		4246	4521
- z toho: reklamácie	4246	4521		4246	4521
Krátkodobé rezervy spolu (riadok 136 súvahy):	78 651				89 765
- z toho: mzdy	58 159	58 159	57 597	562	58 159
soc.,zdr. poisť.	17 352	20 239	17 352		20 239
účtovnú závierku	2 600	2600	2584	16	2 600
nevyf. dodávky					
reklamácie	8618	8767		8618	8 767
Odmeny 4Q					
Soc.zdr.poisť. 4Q					

c) Hodnota záväzkov do lehoty splatnosti a po lehote splatnosti:

názov položky	Bežné účtovné obdobie		
	do lehoty splatnosti	po lehote splatnosti	záväzky spolu
Dlhodobé záväzky (R102 súvahy)	86 491		86 491
Krátkodobé záväzky (R122 súvahy)	559 023	143 191	702 214

názov položky	Bezprostredne predchádzajúce účtovné obdobie		
	do lehoty splatnosti	po lehote splatnosti	záväzky spolu
Dlhodobé záväzky (R102 súvahy)	90 074		90 074
Krátkodobé záväzky (R122 súvahy)	648 101	562 322	1 210 423

ÚČTOVNÁ ZÁVIERKA VRÁTANE SPRÁVY NEZÁVISLÉHO AUDÍTORA

Poznámky Úč POD 3 – 01

IČO: 36453633

DIC: 2020011257

d) Výpočet odloženého daňového záväzku (§ 10 PU):

Titul	Účtovná základňa	Daňová základňa	Rozdiel	Sadzba dane (%)	Odložený daňový záväzok
Dočasný rozdiel zostatkových cien odpisovaného majetku (UZC>DZC)	852 733	638 434	214 299	24%	51 432
Pohľadávky (výnosy) podmienené prijatím (§ 17/19/c; § 52/12 ZDP)				24%	
Iné .. Reg.Česká na účte 414AE	17 987			24%	4317
SPOLU:					55 749

Komentár k odloženému daňovému záväzku:

- ÚJ má povinnosť auditu a preto má aj povinnosť účtovať o odloženej dani (§ 10 PU).
 - Odložený daňový záväzok bol zaúčtovaný do nákladov (592/481).
 - Odložený daňový záväzok z ocenenia Regada Česká bol zaúčtovaný na účet precenenia (414AE/592)
- e) Závazky zo sociálneho fondu (účet 472):

Názov položky	Bežné účtovné obdobie	Bezprostredne predchádzajúce účtovné obdobie
Začiatkový stav sociálneho fondu (SF)	18 029	14 579
Tvorba sociálneho fondu na ťarchu nákladov	10 131	10 480
Tvorba sociálneho fondu spolu	10 131	10 480
Čerpanie sociálneho fondu	7443	7030
Konečný zostatok SF (R114 súvahy):	20 717	18 029

f.1) Bankové úvery, pôžičky a návratné finančné výpomoci – mena, charakter, hodnota v cudzej mene, hodnota v eurách, výška úroku, splatnosť, forma zabezpečenia:

Bežné účtovné obdobie						
Názov položky	mena	charakter úveru (napr. investičný, prevádzkový, preklenovací)	Hodnota v cudzej mene	hodnota v eur	výška úroku (%) + euribord	splatnosť
Dlhodobé bankové úvery (R121 súvahy)				499 418		
Tatra Banka	EUR	Splátkový úver		347 104		30.09.2034
Tatra Banka	EUR	splátkový - investičný		152 314		30.06.2027
Krátkodobé bankové úvery (R139 súvahy)				384 501		
Tatra banka	EUR	kontokorent - Covid		0	1,3%	31.08.2024
Tatra banka	EUR	kontokorent		283 881	1,8%	
Tatra banka	EUR	Splátkový úver		39 672	2,0%	30.09.2034
Tatra banka	EUR	splátkový - investičný		60 948	1,2%	30.06.2027
Krátkodobé finančné výpomoci (R140 súvahy)				0		

f.2) Bankové úvery, pôžičky a návratné finančné výpomoci - forma zabezpečenia: Bankové úvery sú zabezpečené záložným právom na nehnuteľný majetok vo výške 1 347 999 € a kontokorent pohľadávkami okrem pohľadávok voči

ÚČTOVNÁ ZÁVIERKA VRÁTANE SPRÁVY NEZÁVISLÉHO AUDÍTORA

Poznámky Úč POD 3 – 01

IČO: 36453633

DIČ: 2020011257

Regada Česká.

h) Významné položky časového rozlíšenia pasív - výdavkov budúcich období a výnosov budúcich období:

Názov položky	Suma
Výnosy budúcich období dlhodobé – účet 384A (R144 súvahy)	
Výnosy -ITSM 25110120964 dotácia na obstaranie majetku	
Výnosy budúcich období krátkodobé – účet 384A (145 súvahy)	10 200
Výnosy – Dotácia duálne vzdelávanie	10 200

g) Majetok prenajatý formou finančného prenájmu v poznámkach **nájomcu**:

Názov položky	Bežné účtovné obdobie			Bezprostredne predchádzajúce účtovné obdobie		
	Splatnosť			Splatnosť		
	do jedného roka vrátane	od jedného roka do piatich rokov vrátane	viac ako päť rokov	do jedného roka vrátane	od jedného roka do piatich rokov vrátane	viac ako päť rokov
Istina						
Finančný náklad						
Spolu						

h) Ďalšie informácie o odloženej dani – vzťah medzi sumou splatnej dane z príjmov a sumou odloženej dane z príjmov a medzi výsledkom hospodárenia pred zdanením, a to číselné porovnanie sumy splatnej dane z príjmov a sumy odloženej dane z príjmov a výsledku hospodárenia pred zdanením vynásobeným príslušnou sadzbou dane z príjmov (**teoretická daň**):

Bežné účtovné obdobie				
č.	Názov položky	základ dane	suma dane	% dane
1	Výsledok hospodárenia pred zdanením (R100 DP)	-6401		21%
2	Teoretická daň (bez pripočítateľných a odpočítateľných položiek)			21%
3	Pripočítateľné položky spolu (R200 DP)	105 952		21%
4	Odpočítateľné položky (R300 DP)	11 849		21%
5	Pripočítateľné položky spolu (R303 DP)			21%
6	Odpočítateľné položky spolu (R307DP)			21%
7	Odpočet daňovej straty (R410 DP)	87703		21%
8	Základ dane (R500 DP):	0		21%
9	Úpravy splatnej dane (úľavy, zápočet, licencia)		3840	21%
10	Splatná daň z príjmov po úpravách:			21%
11	Zrážková daň			21%
12	Odložená daň z príjmov:		-1140	21%
13	CELKOVÁ DAŇ Z PRÍJMOV:		2700	

č.	Názov položky	základ dane	suma dane	% dane
1	Výsledok hospodárenia pred zdanením (R100 DP)	-296 343		21%
2	Teoretická daň (bez pripočítateľných a odpočítateľných položiek)			21%
3	Pripočítateľné položky spolu (R200 DP)	72 491		21%
4	Odpočítateľné položky (R300 DP)	18 183		21%
5	Pripočítateľné položky spolu (R303 DP)	3075		21%
6	Odpočítateľné položky spolu (R307DP)			21%

ÚČTOVNÁ ZÁVIERKA VRÁTANE SPRÁVY NEZÁVISLÉHO AUDÍTORA

Poznámky Úč POD 3 – 01

IČO: 36453633

DIČ: 2020011257

7	Odpočet daňovej straty (R410 DP)			21%
8	Základ dane (R500 DP):			21%
9	Úpravy splatnej dane (úľavy, zápočet, licencia)			21%
10	Splatná daň z príjmov po úpravách:			21%
11	Zrážková daň			21%
12	Odložená daň z príjmov:		-1233	21%
13	CELKOVÁ DAŇ Z PRÍJMOV:		-1233	

Komentár:

- Teoretická daň (riadok 2) – hypotetická suma dane, ak by sa počítala priamo z účtovného výsledku hospodárenia x sadzba dane, teda bez pripočítateľných a odpočítateľných položiek vyplývajúcich zo zákona o dani z príjmov.
- Celková daň (riadok 11) – informácia, koľko je celková daň z príjmov, teda splatná daň a odložená daň spolu.

3) Informácie k položkám – VÝKAZ ZISKOV A STRÁT

- a) Sumy tržieb za vlastné výkony a tovar (účtová skupina 60x) - s uvedením ich opisu a hodnoty tržieb podľa jednotlivých **typov výrobkov a služieb** účtovnej jednotky a hlavných oblastí odbytu:

Typ výrobku, tovaru alebo služby	Suma výnosov	
	Bežný rok	Minulý rok
Tržby za vlastné výrobky	5 817 904	5 981 805
Tržby z predaja služieb	40 764	47 214
Tržby z predaja tovaru	208 918	302 225

- b) Sumy nákladov:

Typ nákladu	Suma nákladov	
	Bežný rok	Minulý rok
Spotreba materiálu	1 963 059	2 498 035
Spotreba energii	364 340	978 909
Opravy a údržba	48 899	68 732
Služby	426 721	374 314
Osobné náklady	2 889 242	2 975 408

Článok V – INFORMÁCIE O INÝCH AKTÍVACH A INÝCH PASÍVACH

Prepojenie so závislými osobami:

1. Regada Holding, s.r.o., Strojnícka 7, 080 01 Prešov
 - poradenské a konzultačné služby
 - objem prijatých služieb 40 000€

Článok VI – UDALOSTI, KTORÉ NASTALI PO DNI KU KTORÉMU SA ZOSTAVUJE ÚČTOVNÁ ZÁVIERKA (Následné udalosti)

Spoločnosť pokračuje v nepretržitej činnosti v najbližšom období (12 mesiacov odo dňa zostavenia účtovnej závierky).

Článok VII – OSTATNÉ INFORMÁCIE

- 1) Informácie o práve poskytovať služby vo verejnom záujme:
 - 2) Informácie o osobitnej kategórii priemyselnej výroby (§ 23d/6 ZoU):
 - 3) Informácie o finančných vzťahoch s orgánmi verejnej moci (§ 23d/6 ZoU):
- Nemáme obsahovú náplň.

SPRÁVA NEZÁVISLÉHO AUDÍTORA

spoločníkom a štatutárnemu orgánu spoločnosti REGADA, s.r.o.

I. Správa z auditu účtovnej závierky

Názor

Uskutočnila som audit účtovnej závierky spoločnosti **REGADA, s.r.o.** so sídlom na Strojníckej ul. č. 7 v Prešove (ďalej len „Spoločnosť“), ktorá obsahuje súvahu k 31. decembru 2024, výkaz ziskov a strát za rok končiaci sa k uvedenému dátumu, a poznámky, ktoré obsahujú súhrn významných účtovných zásad a účtovných metód.

Podľa môjho názoru, priložená účtovná závierka poskytuje pravdivý a verný obraz finančnej situácie Spoločnosti k 31. decembru 2024 a výsledku jej hospodárenia za rok končiaci sa k uvedenému dátumu podľa zákona č. 431/2002 Z.z. o účtovníctve v znení neskorších predpisov (ďalej len „zákon o účtovníctve“).

Základ pre názor

Audit som vykonal podľa medzinárodných audítorských štandardov (International Standards on Auditing, ISA). Moja zodpovednosť podľa týchto štandardov je uvedená v odseku Zodpovednosť audítora za audit účtovnej závierky. Od Spoločnosti som nezávislá podľa ustanovení zákona č. 423/2015 o štatutárnom audite a o zmene a doplnení zákona č. 431/2002 Z. z. o účtovníctve v znení neskorších predpisov (ďalej len „zákon o štatutárnom audite“) týkajúcich sa etiky, vrátane Etického kódexu audítora, relevantných pre môj audit účtovnej závierky a splnila som aj ostatné požiadavky týchto ustanovení týkajúcich sa etiky. Som presvedčená, že audítorské dôkazy, ktoré som získala, poskytujú dostatočný a vhodný základ pre môj názor.

Zodpovednosť štatutárneho orgánu za účtovnú závierku

Štatutárny orgán je zodpovedný za zostavenie tejto účtovnej závierky tak, aby poskytovala pravdivý a verný obraz podľa zákona o účtovníctve a za tie interné kontroly, ktoré považuje za potrebné na zostavenie účtovnej závierky, ktorá neobsahuje významné nesprávnosti, či už v dôsledku podvodu alebo chyby.

Pri zostavovaní účtovnej závierky je štatutárny orgán zodpovedný za zhodnotenie schopnosti Spoločnosti nepretržite pokračovať vo svojej činnosti, za opísanie skutočností týkajúcich sa nepretržitého pokračovania v činnosti, ak je to potrebné, a za použitie predpokladu nepretržitého pokračovania v činnosti v účtovníctve, ibaže by mal v úmysle Spoločnosť zlikvidovať alebo ukončiť jej činnosť, alebo by nemal inú realistickú možnosť než tak urobiť.

Zodpovednosť audítora za audit účtovnej závierky

Mojou zodpovednosťou je získať primerané uistenie, či účtovná závierka ako celok neobsahuje významné nesprávnosti, či už v dôsledku podvodu alebo chyby, a vydať správu audítora, vrátane názoru. Primerané uistenie je uistenie vysokého stupňa, ale nie je zárukou toho, že audit vykonaný podľa medzinárodných audítorských štandardov vždy odhalí významné nesprávnosti, ak také existujú. Nesprávnosti môžu vzniknúť v dôsledku podvodu alebo chyby a za významné sa považujú vtedy, ak by sa dalo odôvodnene očakávať, že jednotlivito alebo v súhrne by mohli ovplyvniť ekonomické rozhodnutia používateľov, uskutočnené na základe tejto účtovnej závierky.

V rámci auditu uskutočneného podľa medzinárodných audítorských štandardov, počas celého auditu uplatňujem odborný úsudok a zachovávam profesionálny skepticizmus. Okrem toho:

- Identifikujem a posudzujem riziká významnej nesprávnosti účtovnej závierky, či už v dôsledku podvodu alebo chyby, navrhujem a uskutočňujem audítorské postupy reagujúce na tieto riziká a získavam audítorské dôkazy, ktoré sú dostatočné a vhodné na poskytnutie základu pre môj názor. Riziko neodhalenia významnej nesprávnosti v dôsledku podvodu je vyššie ako toto riziko v dôsledku chyby, pretože podvod môže zahŕňať tajnú dohodu, falšovanie, úmyselné vynechanie, nepravdivé vyhlásenie alebo obídenie internej kontroly.
- Oboznamujem sa s internými kontrolami relevantnými pre audit, aby som mohla navrhnúť audítorské postupy vhodné za daných okolností, ale nie za účelom vyjadrenia názoru na efektívnosť interných kontrol Spoločnosti.

ÚČTOVNÁ ZÁVIERKA VRÁTANE SPRÁVY NEZÁVISLÉHO AUDÍTORA

- Hodnotím vhodnosť použitých účtovných zásad a účtovných metód a primeranosť účtovných odhadov a uvedenie s nimi súvisiacich informácií, uskutočnené štatutárnym orgánom.
- Robím záver o tom, či štatutárny orgán vhodne v účtovníctve používa predpoklad nepretržitého pokračovania v činnosti a na základe získaných audítorských dôkazov záver o tom, či existuje významná neistota v súvislosti s udalosťami alebo okolnosťami, ktoré by mohli významne spochybniť schopnosť Spoločnosti nepretržite pokračovať v činnosti. Ak dospejem k záveru, že významná neistota existuje, som povinná upozorniť v mojej správe audítora na súvisiace informácie uvedené v účtovnej závierke alebo, ak sú tieto informácie nedostatočné, modifikovať môj názor. Moje závery vychádzajú z audítorských dôkazov získaných do dátumu vydania mojej správy audítora. Budúce udalosti alebo okolnosti však môžu spôsobiť, že Spoločnosť prestane pokračovať v nepretržitej činnosti.
- Hodnotím celkovú prezentáciu, štruktúru a obsah účtovnej závierky vrátane informácií v nej uvedených, ako aj to, či účtovná závierka zachytáva uskutočnené transakcie a udalosti spôsobom, ktorý vedie k ich vernému zobrazeniu.
- S osobami poverenými spravovaním komunikujem okrem iného o plánovanom rozsahu a harmonograme auditu a o významných zisteniach auditu, vrátane všetkých významných nedostatkov internej kontroly, ktoré počas auditu zistím

II. Správa k ďalším požiadavkám zákonov a iných právnych predpisov

Správa k informáciám, ktoré sa uvádzajú vo výročnej správe

Štatutárny orgán je zodpovedný za informácie uvedené vo výročnej správe, zostavenej podľa požiadaviek zákona o účtovníctve. Môj vyššie uvedený názor na účtovnú závierku sa nevzťahuje na iné informácie vo výročnej správe.

V súvislosti s auditom účtovnej závierky je mojou zodpovednosťou oboznámenie sa s informáciami uvedenými vo výročnej správe a posúdenie, či tieto informácie nie sú vo významnom nesúlade s auditovanou účtovnou závierkou alebo mojimi poznatkami, ktoré som získala počas auditu účtovnej závierky, alebo sa inak zdajú byť významne nesprávne.

Výročnú správu som ku dňu vydania správy audítora z auditu účtovnej závierky nemala k dispozícii

Keď získam výročnú správu, posúdim, či výročná správa Spoločnosti obsahuje informácie, ktorých uvedenie vyžaduje zákon o účtovníctve a na základe prác vykonaných počas auditu účtovnej závierky vyjadrím názor, či:

- informácie uvedené vo výročnej správe zostavenej za rok 2024 sú v súlade s účtovnou závierkou za daný rok,
- výročná správa obsahuje informácie podľa zákona o účtovníctve.

Okrem toho uvediem, či som zistila významné nesprávnosti vo výročnej správe na základe mojich poznatkov o účtovnej jednotke a situácii v nej, ktorá som získala počas auditu účtovnej závierky.

Ing. Neščiverová Viera

Číslo licencie: 795

Adresa: Vodná 44, 080 06 Prešov

Dátum vydania správy: 19. mája 2025



ÚČTOVNÁ ZÁVIERKA VRÁTANE SPRÁVY NEZÁVISLÉHO AUDÍTORA

SPRÁVA NEZÁVISLÉHO AUDÍTORA

spoločníkom a štatutárnemu orgánu spoločnosti REGADA, s.r.o.

I. Správa z auditu účtovnej závierky

Názor

Uskutočnila som audit účtovnej závierky spoločnosti **REGADA, s.r.o.** so sídlom na Strojníckej ul. č. 7 v Prešove (ďalej len „Spoločnosť“), ktorá obsahuje súvahu k 31. decembru 2024, výkaz ziskov a strát za rok končiaci sa k uvedenému dátumu, a poznámky, ktoré obsahujú súhrn významných účtovných zásad a účtovných metód.

Podľa môjho názoru, priložená účtovná závierka poskytuje pravdivý a verný obraz finančnej situácie Spoločnosti k 31. decembru 2024 a výsledku jej hospodárenia za rok končiaci sa k uvedenému dátumu podľa zákona č. 431/2002 Z.z. o účtovníctve v znení neskorších predpisov (ďalej len „zákon o účtovníctve“).

Základ pre názor

Audit som vykonal podľa medzinárodných audítorských štandardov (International Standards on Auditing, ISA). Moja zodpovednosť podľa týchto štandardov je uvedená v odseku Zodpovednosť audítora za audit účtovnej závierky. Od Spoločnosti som nezávislá podľa ustanovení zákona č. 423/2015 o štatutárnom audite a o zmene a doplnení zákona č. 431/2002 Z. z. o účtovníctve v znení neskorších predpisov (ďalej len „zákon o štatutárnom audite“) týkajúcich sa etiky, vrátane Etického kódexu audítora, relevantných pre môj audit účtovnej závierky a splnila som aj ostatné požiadavky týchto ustanovení týkajúcich sa etiky. Som presvedčená, že audítorské dôkazy, ktoré som získala, poskytujú dostatočný a vhodný základ pre môj názor.

Zodpovednosť štatutárneho orgánu za účtovnú závierku

Štatutárny orgán je zodpovedný za zostavenie tejto účtovnej závierky tak, aby poskytovala pravdivý a verný obraz podľa zákona o účtovníctve a za tie interné kontroly, ktoré považuje za potrebné na zostavenie účtovnej závierky, ktorá neobsahuje významné nesprávnosti, či už v dôsledku podvodu alebo chyby.

Pri zostavovaní účtovnej závierky je štatutárny orgán zodpovedný za zhodnotenie schopnosti Spoločnosti nepretržite pokračovať vo svojej činnosti, za opísanie skutočností týkajúcich sa nepretržitého pokračovania v činnosti, ak je to potrebné, a za použitie predpokladu nepretržitého pokračovania v činnosti v účtovníctve, ibaže by mal v úmysle Spoločnosť zlikvidovať alebo ukončiť jej činnosť, alebo by nemal inú realistickú možnosť než tak urobiť.

Zodpovednosť audítora za audit účtovnej závierky

Mojou zodpovednosťou je získať primerané uistenie, či účtovná závierka ako celok neobsahuje významné nesprávnosti, či už v dôsledku podvodu alebo chyby, a vydať správu audítora, vrátane názoru. Primerané uistenie je uistenie vysokého stupňa, ale nie je zárukou toho, že audit vykonaný podľa medzinárodných audítorských štandardov vždy odhalí významné nesprávnosti, ak také existujú. Nesprávnosti môžu vzniknúť v dôsledku podvodu alebo chyby a za významné sa považujú vtedy, ak by sa dalo odôvodnene očakávať, že jednotlivito alebo v súhrne by mohli ovplyvniť ekonomické rozhodnutia používateľov, uskutočnené na základe tejto účtovnej závierky.

V rámci auditu uskutočneného podľa medzinárodných audítorských štandardov, počas celého auditu uplatňujem odborný úsudok a zachovávam profesionálny skepticizmus. Okrem toho:

- Identifikujem a posudzujem riziká významnej nesprávnosti účtovnej závierky, či už v dôsledku podvodu alebo chyby, navrhujem a uskutočňujem audítorské postupy reagujúce na tieto riziká a získavam audítorské dôkazy, ktoré sú dostatočné a vhodné na poskytnutie základu pre môj názor. Riziko neodhalenia významnej nesprávnosti v dôsledku podvodu je vyššie ako toto riziko v dôsledku chyby, pretože podvod môže zahŕňať tajnú dohodu, falšovanie, úmyselné vynechanie, nepravdivé vyhlásenie alebo obídenie internej kontroly.
- Oboznamujem sa s internými kontrolami relevantnými pre audit, aby som mohla navrhnúť audítorské postupy vhodné za daných okolností, ale nie za účelom vyjadrenia názoru na efektivnosť interných kontrol Spoločnosti.

ÚČTOVNÁ ZÁVIERKA VRÁTANE SPRÁVY NEZÁVISLÉHO AUDÍTORA

- Hodnotím vhodnosť použitých účtovných zásad a účtovných metód a primeranosť účtovných odhadov a uvedenie s nimi súvisiacich informácií, uskutočnené štatutárnym orgánom.
- Robím záver o tom, či štatutárny orgán vhodne v účtovníctve používa predpoklad nepretržitého pokračovania v činnosti a na základe získaných audítorských dôkazov záver o tom, či existuje významná neistota v súvislosti s udalosťami alebo okolnosťami, ktoré by mohli významne spochybniť schopnosť Spoločnosti nepretržite pokračovať v činnosti. Ak dospejem k záveru, že významná neistota existuje, som povinná upozorniť v mojej správe audítora na súvisiace informácie uvedené v účtovnej závierke alebo, ak sú tieto informácie nedostatočné, modifikovať môj názor. Moje závery vychádzajú z audítorských dôkazov získaných do dátumu vydania mojej správy audítora. Budúce udalosti alebo okolnosti však môžu spôsobiť, že Spoločnosť prestane pokračovať v nepretržitej činnosti.
- Hodnotím celkovú prezentáciu, štruktúru a obsah účtovnej závierky vrátane informácií v nej uvedených, ako aj to, či účtovná závierka zachytáva uskutočnené transakcie a udalosti spôsobom, ktorý vedie k ich vernému zobrazeniu.
- S osobami poverenými spravovaním komunikujem okrem iného o plánovanom rozsahu a harmonograme auditu a o významných zisteniach auditu, vrátane všetkých významných nedostatkov internej kontroly, ktoré počas auditu zistím

II. Správa k ďalším požiadavkám zákonov a iných právnych predpisov

Správa k informáciám, ktoré sa uvádzajú vo výročnej správe

Štatutárny orgán je zodpovedný za informácie uvedené vo výročnej správe, zostavenej podľa požiadaviek zákona o účtovníctve. Môj vyššie uvedený názor na účtovnú závierku sa nevzťahuje na iné informácie vo výročnej správe.

V súvislosti s auditom účtovnej závierky je mojou zodpovednosťou oboznámenie sa s informáciami uvedenými vo výročnej správe a posúdenie, či tieto informácie nie sú vo významnom nesúlade s auditovanou účtovnou závierkou alebo mojimi poznatkami, ktoré som získala počas auditu účtovnej závierky, alebo sa inak zdajú byť významne nesprávne.

Výročnú správu som ku dňu vydania správy audítora z auditu účtovnej závierky nemala k dispozícii

Keď získam výročnú správu, posúdim, či výročná správa Spoločnosti obsahuje informácie, ktorých uvedenie vyžaduje zákon o účtovníctve a na základe prác vykonaných počas auditu účtovnej závierky vyjadrím názor, či:

- informácie uvedené vo výročnej správe zostavenej za rok 2024 sú v súlade s účtovnou závierkou za daný rok,
- výročná správa obsahuje informácie podľa zákona o účtovníctve.

Okrem toho uvediem, či som zistila významné nesprávnosti vo výročnej správe na základe mojich poznatkov o účtovnej jednotke a situácii v nej, ktorá som získala počas auditu účtovnej závierky.

Ing. Neščiverová Viera

Číslo licencie: 795

Adresa: Vodná 44, 080 06 Prešov

Dátum vydania správy: 19. mája 2025



DODATOK SPRÁVY NEZÁVISLÉHO AUDÍTORA

Spoločníkom a štatutárnemu orgánu spoločnosti REGADA, s.r.o.

k časti II - Správa k informáciám, ktoré sa uvádzajú vo výročnej správe

Overila som účtovnú závierku spoločnosti REGADA, s.r.o. IČO: 36453633 so sídlom na Strojníckej ul. č. 7 v Prešove (ďalej „Spoločnosť“) k 31. decembru 2024, uvedenú na stranách 14–36 výročnej správy Spoločnosti, ku ktorej som dňa 19. mája 2025 vydala správu nezávislého audítora, ktorá sa nachádza na stranách 37–38 výročnej správy Spoločnosti. Tento dodatok som vypracovala v zmysle § 27 odsek 6 zákona č. 423/2015 Z.z. o štatutárnom audite a o zmene a doplnení zákona č. 431/2002 Z. z. o účtovníctve v znení neskorších predpisov (ďalej len „zákon o štatutárnom audite“).

Na základe vykonaných prác opísaných v časti II správy nezávislého audítora - Správa k informáciám, ktoré sa uvádzajú vo výročnej správe, podľa môjho názoru:

- informácie uvedené vo výročnej správe Spoločnosti REGADA, s.r.o. zostavenej za rok 2024 sú v súlade s jej účtovnou závierkou za daný rok,
- výročná správa obsahuje informácie podľa zákona o účtovníctve.

Okrem toho, na základe mojich poznatkov o účtovnej jednotke a situácii v nej, ktoré som získala počas auditu účtovnej závierky, som povinná uviesť, či som zistila významné nesprávnosti vo výročnej správe. V tejto súvislosti konštatujem, že som nezistila významné nesprávnosti vo výročnej správe.

Ing. Neščiverová Viera
Číslo licencie: 795
Adresa: Vodná 44, 080 06 Prešov
Dátum vydania dodatku: 18. august 2025



A handwritten signature in black ink, appearing to read "Viera", located to the right of the circular stamp.

