

Výročná správa VNET a.s. —————> 2024

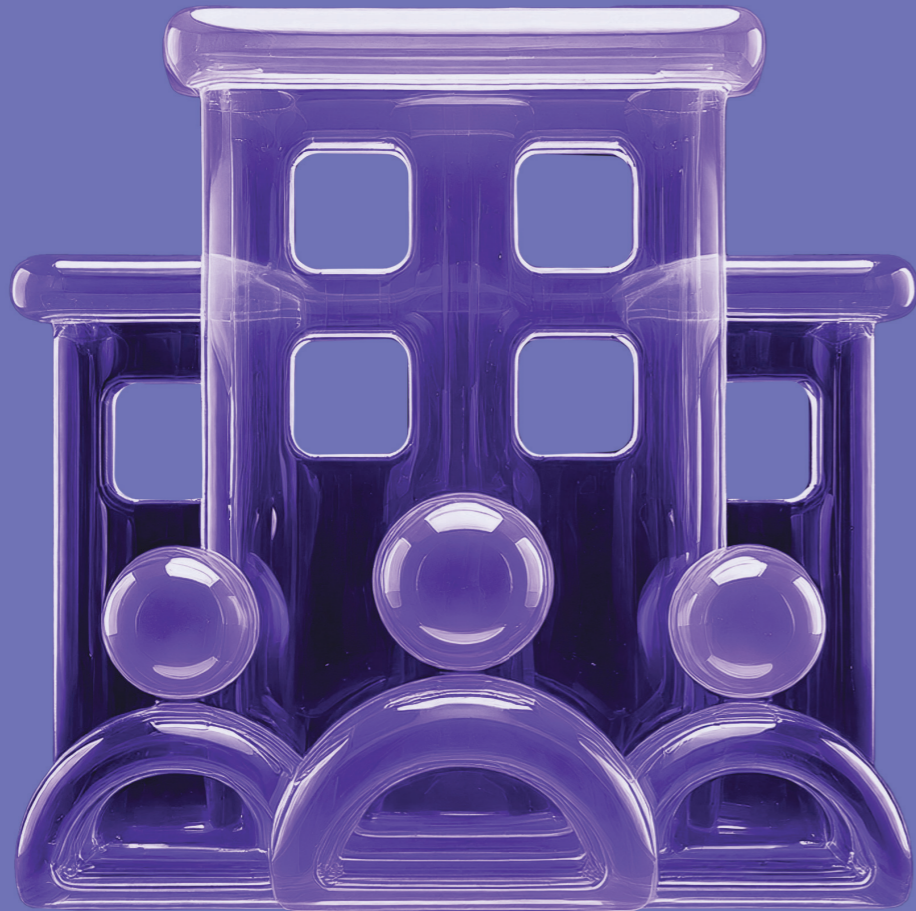

Obsah

A. PREDSTAVENIE SPOLOČNOSTI	4
1. Profil spoločnosti	5
2. Vedenie spoločnosti	7
3. Predstavenstvo a dozorná rada	7
4. Predslov	8
5. Certifikáty a ISO	9
6. Kľúčové hodnoty aktivít spoločnosti	10
7. Cieľ, vízia a stratégia	11
B. PODNIKATEĽSKÁ ČINNOSŤ	12
8. Produkty, služby a technológie	13
9. Inovácie	13
10. Životné prostredie	14
C. FINANČNÉ INFORMÁCIE	16
11. Základné finančné informácie	17
12. Udalosti osobitného významu, ktoré nastali po skončení účtovného obdobia	17
13. Vysporiadanie výsledku hospodárenia za rok 2024	17
14. Výdavky na výskum a vývoj	18
15. Správa audítora k účtovnej závierke za rok 2024	19
16. Účtovná závierka za rok 2024	23
17. Správa audítora k výročnej správe za rok 2024	63
18. Sídlo a kontakt	64
English version of the ANNUAL REPORT	65 - 96



Predstavenie spoločnosti



1. Profil spoločnosti

A/ Obchodné meno a sídlo

Obchodný názov	VNET a. s.
Sídlo	Černyševského 48, Bratislava 851 01
IČO	35845007 – Zapísaná v Obchodnom registri Okresného súdu Bratislava I, oddiel: Sa, vložka č. 3916/B
Vznik	07. 10. 2002
Výška základného imania	99 600 EUR
Splatené	99 600 EUR

B/ Predmet činnosti

Už 22 rokov poskytujeme komplexné telekomunikačné riešenia od garantovaného internetového pripojenia, cez cloudové služby, hosting, hlasové riešenia VoIP až po komplexné služby na doma. Disponujeme vlastnou optickou sieťou a poskytu-

jeme špičkový technologický priestor pre klientské zariadenia v 3 dátových centrách. Našou silnou stránkou je individuálny proaktívny prístup, technická podpora 24/7/365 a silný tím ľudí nadšených pre telekomunikačné služby.

7000+

spokojných klientov

3

dátové centrá

25000+

poskytovaných služieb

22

rokov v biznis

Od júna 2025 pre dátové centrum Digitalis odoberáme elektrickú energiu s certifikátom pôvodu potvrdzujúcim, že je vyrobená z obnoviteľných zdrojov. Certifikáciu dodal dodávateľ energie ZSE Energia a.s.

Naše služby poskytujeme na celom území Slovenska

- ☑ od roku 2003 máme štatút LIR v RIPE.net
- ☑ v roku 2006 sme sa pretransformovali na akciovú spoločnosť
- ☑ máme pokrytie na vyše 90% územia Slovenska
- ☑ sme tím odborníkov, profesionálov a nadšencov
- ☑ služby poskytujeme viac ako 7000 firemným zákazníkom
- ☑ naša technická podpora je zákazníkom k dispozícii 24/7/365

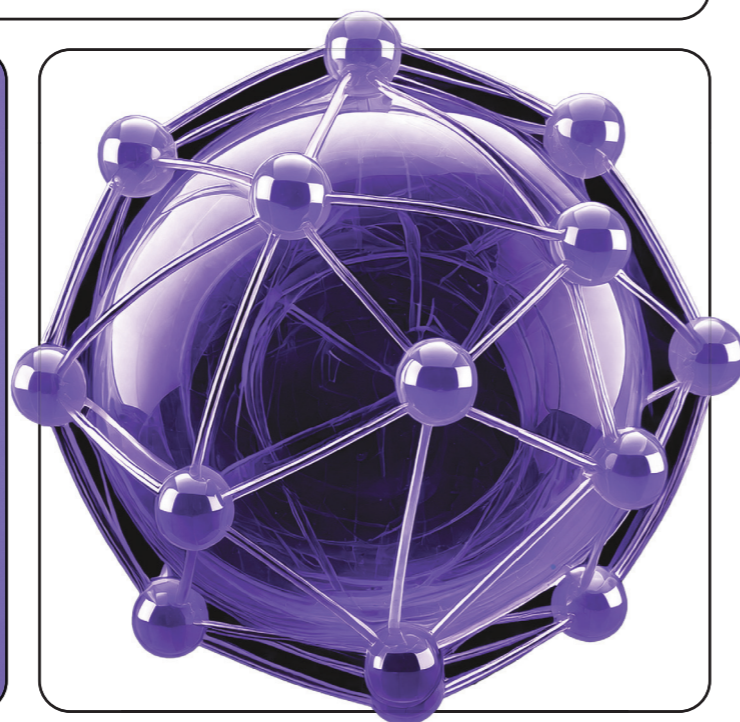

C/ Dcérske spoločnosti

Materská spoločnosť	BigNet Slovakia, spol. s r.o.	Vnet Energy s.r.o.
VNET a.s. má uvedené dcérske spoločnosti :	Interactive media, s.r.o.	VNET Fiber s.r.o.
	Primanet s.r.o.	Vnet Real s.r.o.
	VERIVAN s.r.o.	

Dcérska spoločnosť OCAM s.r.o. bola zlikvidovaná a vymazaná z Obchodného registra dňa 12.8.2024.

Spoločnosť nemá organizačnú zložku v zahraničí.

Spoločnosť v roku 2024 nenadobudla vlastné akcie, dočasné listy, obchodné podiely a akcie, dočasné listy ani obchodné podiely materskej účtovnej jednotky.

2. Vedenie spoločnosti

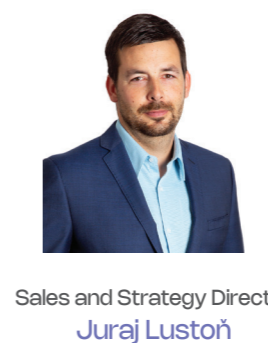
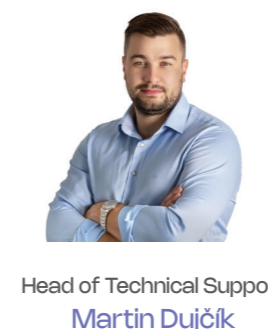
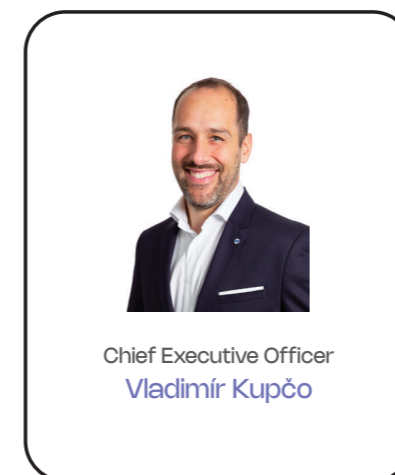

3. Predstavenstvo a dozorná rada

Predstavenstvo

- Mgr. Vladimír Kupčo predseda predstavenstva
- Ing. Vojtech Németh člen predstavenstva
- Mgr. Juraj Lustoň člen predstavenstva

Dozorná rada

- PhDr. Katarína Kupčová
- Mgr. Martin Kováč
- Ing. Božena Nižná



4. Predslov

Viac ako len infraštruktúra

Pri spätnom pohľade na uplynulý rok si uvedomujeme, že náš posun nebol len krokom vpred – bol kvalitatívnym skokom. Rok 2024 predstavoval pre našu spoločnosť obdobie, v ktorom sa potvrdila hodnota toho, čo sme dlhé roky budovali – takpovediac „pod povrchom“, v doslovnom aj prenesenom význame. Dnes má toto úsilie jasnú oporu v prostredí digitálnej ekonomiky.

Naša cesta nebola jednoduchá. Budovanie modernej technologickej spoločnosti v prostredí, kde nemožno jednoducho prebrať hotové riešenia, si vyžaduje viac než len odvalu. Vyžaduje si dôveru. Dôveru tímu, ktorý stojí za vami. Dôveru klientov, ktorí vám dajú príležitosť. A dôveru partnerov, ktorí rozumejú tomu, že nie všetky hodnoty sa dajú vyjadriť číslami v súvahe.

Rok stability, rastu a transformácie

V roku 2024 sme zavřili našu premenu z tradičného poskytovateľa konektivity na systémového integrátora s vysokou mierou odbornosti v oblasti dátových centier, manažovaných služieb a kybernetickej bezpečnosti. Naše nové portfólio služieb odráža meniace sa potreby trhu, ktorý čelí narastajúcej komplexnosti a zároveň kladie dôraz na spoľahlivosť, výkon a ochranu.

Túto pozíciu sme posilnili aj fyzicky – otvorením nových technologických uzlov, konsolidáciou infraštruktúry a rozšírením nášho core tímu o odborníkov, ktorí nám umožňujú škálovať naše služby bez kompromisov v kvalite. Súčasne sme pokračovali v rozvoji partnerstiev – s klientmi, technologickými dodávateľmi i finančnými inštitúciami, ktoré veria v udržateľný rast namiesto krátkodobého zisku.

Hodnoty pod povrchom

Naše najdôležitejšie aktíva sú často neviditeľné. Nachádzajú sa pod povrchom ulíc, v serverových

miestnostiach či v spoľahlivosti našich interných procesov. Naše optické siete a dátové centrá nie sú len súborom káblov a technických prvkov – sú nervovým systémom digitálneho sveta. Práve tieto technológie sa v roku 2024 stali základom inovácií mnohých našich klientov, na ktoré sme oprávnené hrdí.

Zároveň si uvedomujeme, že jedinou istotou v podnikaní je zmena. Aj preto sme sa sústredili na vnútornú transformáciu: optimalizovali sme prevádzku, stanovili nové ciele v oblasti ESG a zaviedli automatizované monitorovacie systémy, ktoré nám umožňujú nielen rýchlejšiu reakciu, ale aj predchádzanie výpadkom.

S dôverou vstupujeme do budúcnosti

V technologickom sektore stagnácia neprichádza do úvahy. No rásť zodpovedne si vyžaduje pochopenie širšieho kontextu. Náš prístup je založený na hlbokkej znalosti trhu a ochote prijímať dlhodobé záväzky. Preto si nesmierne vážime dôveru všetkých, ktorí stoja po našom boku – zamestnancov, klientov, partnerov i investorov.

Sme pripravení na budúce roky. Nie preto, že by bolo všetko hotové – ale práve preto, že presne vieme, kam smerujeme. Výzvy vnímame ako príležitosti a technológie ako nástroje, nie ako ciele.

Budúcnosť nie je niečo, na čo čakáme. Je to priestor, ktorý aktívne spoluvytvárame.

5. Certifikáty a ISO

A/ Certifikácie

Naši špecialisti sú špičkou vo svojom odbore, čo dokazuje aj množstvo ich certifikátov. Je pre nás veľmi dôležité, aby si neustále rozširovali svoje

znalosti. Preto častokrát navštevujú domáce aj zahraničné konferencie a rozvíjajú svoje vedomosti prostredníctvom odborných kurzov.



B/ ISO certifikácie

Naša infraštruktúra dozrela, nadobudnuté skúsenosti sa pretavili do stability a istoty. Z pôvodného „klasického“ poskytovateľa konektivity sa tak postupne stávame spoločnosťou, ktorá ponúka komplexné riešenia s reálnou pridanou hodnotou pre klienta.

Medzi významné míľniky uplynulého obdobia patrí úspešné absolvovanie certifikačných auditov ISO 9001 a ISO 27001. Tieto normy nepredstavujú len formálnu dokumentáciu – sú záväzným potvrdením, že naše procesy a prístup k informačnej bezpečnosti zodpovedajú najvyšším medzinárodným štandardom. Pre našich klientov to zároveň predstavuje jasný dôkaz dôveryhodnosti, spoľahlivosti a dôslednosti v oblasti kvality a ochrany citlivých údajov.



Okrem technickej infraštruktúry sa však zameriavame aj na oblasti, ktoré sú pre súčasný trh čoraz kľúčovejšie – rozvoj manažovaných služieb a kyberbezpečnostných riešení. Práve v týchto oblastiach vnímame najväčší potenciál ďalšieho rastu. Už dávno neposkytujeme len samotnú konektivitu – prinášame riešenia pokrývajúce celý digitálny ekosystém našich klientov – od prevádzky, cez

zabezpečenie, až po monitoring. Naša misia zostáva nemenná – byť partnerom, ktorý nielen rozumie technológiám, ale predovšetkým rozumie ľuďom. Ďakujeme všetkým, ktorí nám aj v tomto roku prejavili dôveru a stáli pri nás. S rovnakým záväzkom pokračujeme v tom, čo sme začali – pretože to, čo funguje, si zaslúži stabilitu. A to, čo sa mení, musí mať jasný zmysel.

6. Kľúčové hodnoty aktivít spoločnosti

Kvalitou služieb posilňovať naše postavenie na trhu informačných technológií, rozšíriť pôsobenie odvetvových riešení zavádzaním nových produktov a systematicky zvyšovať spokojnosť zákazníkov.

Inovácia a motivácia

Budovanie stabilného dlhodobého partnerstva

Nové myšlienky, iniciatíva, primeraný risk aplikovať nové metódy umožňujú spoločnosti rásť v náročnom podnikateľskom prostredí.

Firma je založená na obojstranných korektných vzťahoch s obchodnými partnermi a spolupracovníkmi. Trvalé a lojálne vzťahy sú dôležitým faktorom úspechu spoločnosti.

Poskytovanie kvalitných služieb a komplexných riešení

Zdieľanie zodpovednosti za biznis zákazníka

Spoločnosť aplikuje myšlienku angažovanosti zamestnancov na jej rast, s cieľom byť najlepší, najspoľahlivejší, dodávať služby, garantujúce našim zákazníkom riešenie ich aktivít.

Cieľom spoločnosti je niesť plnú zodpovednosť za splnenie svojich úloh vo vzťahu k obchodným partnerom – zákazníkom, cieľom spoločnosti je byť spoľahlivým a dôveryhodným partnerom.



7. Cieľ, vízia a stratégia

- rozširovanie produktového portfólia a doplnkových služieb
- dlhodobý rast na trhu (expanzia širokopásmového pripojenia, služieb dátových centier, serverhousingu a cloudových služieb)
- rozvoj cloudových služieb, serverless a security produktov s cieľom poskytovania komplexných zákazníckych riešení
- potenciál pre budúce akvizície (poskytovateľov telekomunikačných služieb na trhu, zahŕňajúcich lokálnych poskytovateľov, spoločností poskytujúcich outsourcing IT alebo správu systémov)
- pokrytie business centier v regióne a poskytovanie telekomunikačných služieb

Našou víziou je poskytovanie širokej škály služieb s cieľom poskytnúť zákazníkovi kvalitné a neustále sa rozširujúce komplexné telekomunikačné riešenia od garantovaného internetového pripojenia, cez cloudové služby, housing, hlasové riešenia VoIP až po komplexné služby na doma.

Naša stratégia sa zameriava hlavne na budovanie a obnovovanie dátových centier, rozširovanie optických sietí a udržiavanie a zlepšovanie kybernetickej bezpečnosti a manažovaných služieb. V oblasti dátových centier sme líder na slovenskom trhu a to nie len z pohľadu prenajatej plochy. Poskytujeme špičkový technologický priestor pre klientské zariadenia v troch dátových centrách v Bratislave. Naša efektívnosť, moderná technológia a značné vedomosti v tejto oblasti vedú k dlhodobému dosahovaniu nízkych nákladov na chladenie. Všetky vyššie spomenuté body viedli napríklad aj k bezproblémovému zvládnutiu energetickej krízy v roku 2023.

V oblasti optických sietí sa od začiatku budovania spoločnosti zameriavame primárne na západoslovenský kraj. Našou stratégiou nie je celoslovenské pokrytie, ale poskytovanie služieb s čo najvyššou pridanou hodnotou. V okolí Bratislavy disponujeme

vlastnou optickou sieťou, mimo Bratislavu využívame zväčša sieť našich obchodných partnerov.

Popri našej bežnej činnosti sme zareagovali na potreby trhu a upriamili sme náš záujem a naše zdroje do rozvoja oblasti kybernetickej bezpečnosti a manažovaných služieb. Plne si uvedomujeme, že v digitálnom svete sa kybernetické hrozby stávajú čoraz rafinovanejšími a predstavujú tak značné riziko pre podniky aj jednotlivcov. Naším cieľom je byť pre našich zákazníkov spoľahlivým partnerom aby sme spoločne dosahovali vysokú úroveň kybernetickej bezpečnosti k čomu nám dopomáha napríklad aj Nová Smernica Európskeho parlamentu a Rady (EÚ) 2022/2555, známa aj ako smernica NIS 2.

Našou silnou stránkou a zároveň stabilitou je individuálny proaktívny prístup, technická podpora 24/7/365 a silný tím ľudí nadšených pre telekomunikačné služby. Naša spoločnosť ponúka široké portfólio služieb so zameraním sa na potreby našich klientov, pričom si zakladáme na profesionalite. Nebojíme sa nových výziev, práve preto, lebo máme vysokú podporu kvalifikovaných zamestnancov z rôznych oblastí nášho pôsobenia.



8.



Podnikateľská činnosť



8. Produkty a Služby

Hlavnou činnosťou VNET a.s. je poskytovanie služieb v oblasti informačných a komunikačných technológií. Spoločnosť poskytuje svojim partnerom služby zahŕňajúce:

- prístup do siete Internet – Garantlink, Flexilink, aDSL
- triple play služby pre domácnosť
- dátové služby IP
- hlasové služby – VoIP riešenia
- pevné digitálne telekomunikačné okruhy
- miestne okruhy
- medzimestské a medzinárodné okruhy
- bezdrôtové miestne digitálne telekomunikačné okruhy
- komplexné riešenia LAN a WAN/MAN
- virtuálne privátne siete – VPN
- serverhousing – umiestnenie serverov vo VNET
- Serverhousing Centre
- služby dátových centier
- dedicated serverhousing – vyhradený server pre klienta vo VNET Serverhousing Centre
- webhosting služby
- cloudové služby (IaaS, PaaS, SaaS)
- DDoS ochrana, služby perimetrickej bezpečnosti a endpoint ochrany
- SMS služby
- Monitoring a správa služieb
- Správa telekomunikačných zariadení a informačných technológií
- Kyberbezpečnosť a manažované služby

9. Inovácie

Inovácie sú pre VNET základným pilierom nášho fungovania a podnikania. Naša spoločnosť, ktorá je už viac ako 21 rokov aktívna na trhu IT služieb, dokazuje, že náš prístup k inováciám je správny. V dynamickom prostredí IT je nevyhnutné neustále prinášať nové produkty, prístupy a technologické riešenia. To si vyžaduje nielen schopnosť reagovať na zmeny, ale aj proaktívne plánovanie inovácií s dlhodobým výhľadom.

VNET sa pýši internou štruktúrou, ktorá je priamo orientovaná na inovácie. Funkcia Chief Technology Officer (CTO) zabezpečuje, že technologický rozvoj je v súlade s dynamikou trhu. V úzkej spolupráci s produktovými, marketingovými a dátovo-analytickými tímami neustále pracujeme na zlepšovaní existujúceho portfólia služieb. Náš prístup však nie je iba reakčný; zameriavame sa aj na predvídanie budúcich trendov a s predstihom sa na nich

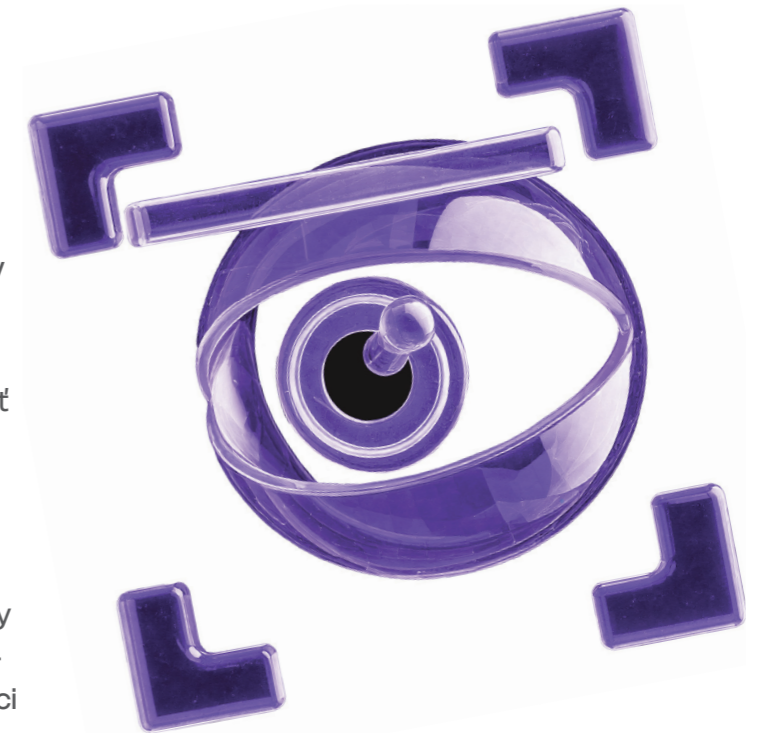

pripravujeme.

Úspech v oblasti inovácií je v dnešnej dobe neoddeliteľne spätý so silnými partnerstvami s lídrami v

IT sektore. VNET spolupracuje s elitnými technologickými spoločnosťami, ktoré nám poskytujú prístup k najnovším technológiám a platformám. Naši zamestnanci, ktorí disponujú desiatkami certifikácií v oblastiach správy sietí, kyberbezpečnosti, cloudových riešení, dátových centier a projektového manažmentu, zabezpečujú, že sme pripravení na výzvy, ktoré nás čakajú.

VNET aktívne participuje na vedeckom výskume, a to najmä v oblastiach kyberbezpečnosti, strojového učenia a tréningu AI modelov. Tieto projekty, podporované Európskou úniou, sú realizované v spolupráci so slovenskými univerzitami, a s nezávislými think-tankami. Táto angažovanosť nám umožňuje nielen posilniť našu pozíciu poskytovateľa kritickej infraštruktúry, ale aj prispievať k formovaniu budúcnosti IT sektora na Slovensku.

Vo VNETe si taktiež uvedomujeme, že inovácie nevznikajú len zhora, ale aj z iniciatívy našich zamest-

nancov. Preto podporujeme prostredie, v ktorom každý môže prispieť k tvorbe firemnej stratégie. Naši zamestnanci majú možnosť zúčastňovať sa na relevantných školeniach a konferenciách, pričom im poskytujeme voľnosť vo výbere oblasti, v ktorej sa chcú zdokonaľovať. Tento prístup nielenže zvyšuje odbornosť našich ľudí, ale aj prispieva k tvorbe inovatívneho prostredia, ktoré podporuje kreativitu a rast.

Dôležitou súčasťou našej inovačnej stratégie je aj pripravenosť na nadchádzajúce výzvy. Naša spolupráca s technologickými partnermi nie je len o nasadzovaní súčasných riešení, ale aj o testovaní a benchmarkovaní nových technológií, ktoré môžu formovať budúcnosť IT sektora. Neustále absolvujeme audity ako ISO 27001 a ISO 9001, čo nám umožňuje udržiavať vysoký štandard kvality a bezpečnosti našich služieb.

10. Životné prostredie

Uvedomujeme si, že naša podnikateľská činnosť má dosah na životné prostredie: práve preto volíme také riešenia, aby sme svojou činnosťou nenarúšali životné prostredie a preto sa neustále snažíme optimalizovať chod činnosti s minimálnym vplyvom na životné prostredie.

Dátové centrá sú vo všeobecnosti obrovské „žrúty“ elektrickej energie; zároveň sa v nich tradične používajú technológie, ktoré škodia životnému prostrediu. My sme sa rozhodli postupovať inak a postaviť dátové centrum, ktoré bude šetrné k prírode bez toho, aby sme robili akékoľvek kompromisy na jeho kvalite a spoľahlivosti. Vďaka zeleným technológiám a unikátnemu systému chladenia je DC Digitalis prvé ekologické dátové centrum na Slovensku.



Transparentným modelom spoplatňovania housingových služieb motivujeme našich zákazníkov, aby využívali servery s menšou spotrebou elektrickej energie. Vďaka tomuto modelu je parameter spotreby zaujímavý aj pre nich. Zákazník tak šetrí nie len životné prostredie, ale aj svoje náklady. V rámci ESG, teda ochrany životného prostredia, spoločenského správania a etického a transparentného riadenia dávame dôraz napríklad na separáciu odpadu. Na každom poschodí máme umiestnené odpadkové koše zvlášť pre plasty, papier a zmiešaný odpad, ktoré sú riadne označené aj s bližším popisom, a zamestnanci sú dostatočne oboznámení v tejto oblasti.



Vybudovali sme ekologické dátové centrum



Motivujeme zákazníkov využívať ekologické technológie



Používame firemné elektrické autá

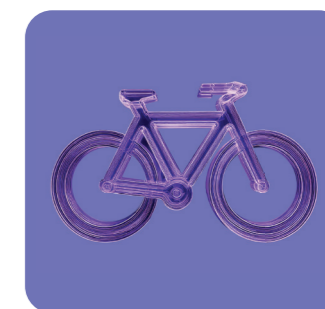

Do práce chodíme na bicykloch a zapájame do iniciatívy Do práce na bicykli

Ďalším dôkazom toho, že sme ekologicky friendly firma k životnému prostrediu je aj to, že naša flotila áut postupne prechádza na čoraz väčšie zastúpenie elektromobilov.

Dlhodobu sa snažíme zodpovedne správať nielen voči nášmu životnému prostrediu, ale aj voči nášmu zdraviu. Jednou z možností udržiavania sa vo fyzickej a psychickej kondícii je aktívny pohyb. Preto počas teplejších dní volíme bicykel ako ideálny dopravný prostriedok na presun do práce. V súvislosti s tým sme zabezpečili stojany a aj vďaka sprche sme sa stali definitívne bike-friendly pracoviskom.



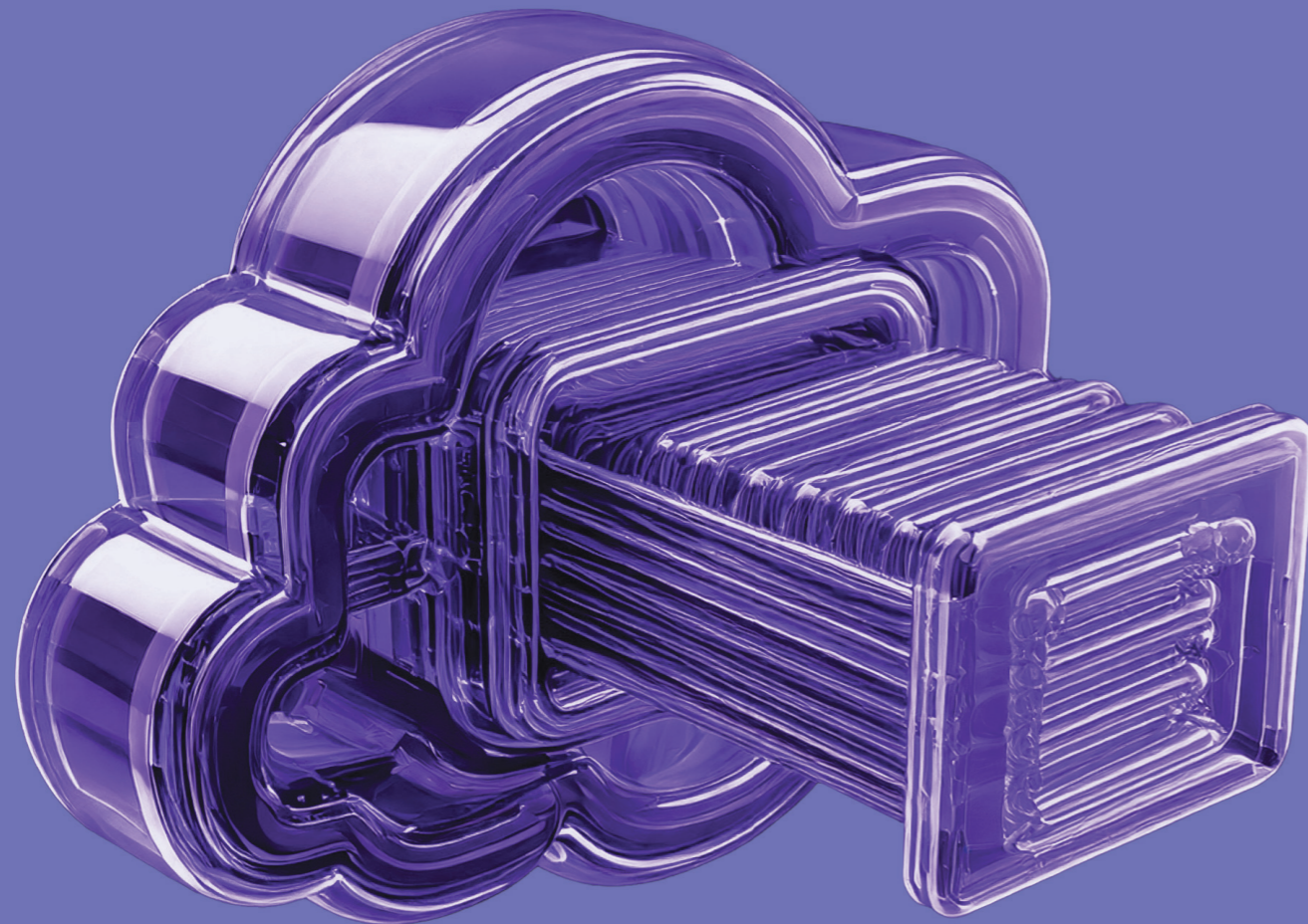

Finančné informácie

11. Základné finančné informácie

v EUR	2024	2023	2022	2021
Počet zamestnancov	90	92	97	108
Výnosy z hospodárskej činnosti	12 733 006	10 933 884	10 731 067	7 905 671
z toho Tržby z predaja služieb	11 338 116	9 870 890	8 979 923	7 327 726
EBITDA	4 320 847	3 089 928	2 500 322	2 084 919
Zisk pred zdanením	1 100 188	693 053	1 383 931	517 531
Čistý zisk	857 587	606 185	1 188 299	506 583
Aktíva spolu	20 470 951	18 944 349	15 997 599	14 069 970
Vlastné imanie	4 963 280	4 288 738	3 900 901	3 105 980
Rast Tržieb z predaja služieb	14,8%	9,9%	22,5%	11,8%
EBITDA marža	33,9%	28,3%	23,3%	26,4%

VNET a.s. dosiahol za rok 2024 výnosy z hospodárskej činnosti vo výške 12 733 tisíc EUR. Z toho predstavujú tržby z predaja služieb sumu 11 338 tisíc EUR. Ide o medziročný nárast 14,8%.

Výška ukazovateľa EBITDA dosiahla úroveň 4 320 tisíc EUR, čo predstavuje v pomere k výnosom 33,9%.

12. Udalosti osobitného významu, ktoré nastali po skončení účtovného obdobia

Po skončení účtovného obdobia, za ktoré sa zostavuje táto výročná správa, sa nevyskytli žiadne mimoriadne udalosti.

13. Vysporiadanie výsledku hospodárenia za rok 2024

Spoločnosť dosiahla v účtovnom období roku 2024 čistý zisk po zdanení vo výške 857 587,0 EUR.

Čistý zisk spoločnosti po zdanení za rok 2024 bol v plnej výške ponechaný v spoločnosti ako nerozdelený zisk minulých období.

14. Výdavky na výskum a vývoj

Akciová spoločnosť v roku 2024 vynakladala výdavky na činnosť v oblasti výskumu a vývoja. Spoločnosť VNET a. s. si uplatnila odpočet výdavkov na výskum a vývoj v celkovej výške 249 398,58 Eur na základe troch projektov:

Projekt 1: Implementácia systému umožňujúceho integráciu GRAFANA varovaní do ZA-BBIX

Projekt 2: Monitorovací modul umožňujúci využitie automatizačnej platformy LOXONE v priemyselnom prostredí.

Projekt 3: Systém pre automatizovaný odpočet el. spotreby serverov v DC



*Ing. Jana Mészárosová, CA, Jastrabia 1, 903 01 Senec
audítorka, licencia UDVA č. 1012*

**SPRÁVA NEZÁVISLÉHO AUDÍTORA
Z AUDITU ÚČTOVNEJ ZÁVIERKY
zostavenej k 31. decembru 2024**

spoločnosti

**VNET, a.s.
Černyševského 48, 851 01 Bratislava
IČO: 35 845 007**

2024



Ing. Jana Mészárosová, CA, Jastrabia 1, 903 01 Senec
audítorka, licencia UDVA č. 1012

SPRÁVA NEZÁVISLÉHO AUDÍTORA
Akcionárom a štatutárnemu orgánu spoločnosti

VNET, a.s.
Černyševského 48, 851 01 Bratislava
IČO: 35 845 007

Správa z auditu účtovnej závierky

Názor

Uskutočnila som audit účtovnej závierky spoločnosti VNET, a.s. (ďalej len „Spoločnosť“), ktorá obsahuje súvahu k 31. decembru 2024, výkaz ziskov a strát za rok končiaci sa k uvedenému dátumu, a poznámky, ktoré obsahujú súhrn významných účtovných zásad a účtovných metód.

Podľa môjho názoru, priložená účtovná závierka poskytuje pravdivý a verný obraz finančnej situácie Spoločnosti k 31. decembru 2024 a výsledku jej hospodárenia za rok končiaci sa k uvedenému dátumu podľa zákona č. 431/2002 Z.z. o účtovníctve v znení neskorších predpisov (ďalej len „zákon o účtovníctve“).

Základ pre názor

Audit som vykonala podľa medzinárodných audítorských štandardov (International Standards on Auditing, ISA). Moja zodpovednosť podľa týchto štandardov je uvedená v odseku Zodpovednosť audítora za audit účtovnej závierky. Od Spoločnosti som nezávislá podľa ustanovení zákona č. 423/2015 o štatutárnom audite a o zmene a doplnení zákona č. 431/2002 Z. z. o účtovníctve v znení neskorších predpisov (ďalej len „zákon o štatutárnom audite“) týkajúcich sa etiky, vrátane Etického kódexu audítora, relevantných pre môj audit účtovnej závierky a splnila som aj ostatné požiadavky týchto ustanovení týkajúcich sa etiky. Som presvedčená, že audítorské dôkazy, ktoré som získala, poskytujú dostatočný a vhodný základ pre môj názor.

Zodpovednosť štatutárneho orgánu a osôb poverených spravovaním za účtovnú závierku

Štatutárny orgán je zodpovedný za zostavenie tejto účtovnej závierky tak, aby poskytovala pravdivý a verný obraz podľa zákona o účtovníctve a za tie interné kontroly, ktoré považuje za potrebné na zostavenie účtovnej závierky, ktorá neobsahuje významné nesprávnosti, či už v dôsledku podvodu alebo chyby.

Pri zostavovaní účtovnej závierky je štatutárny orgán zodpovedný za zhodnotenie schopnosti Spoločnosti nepretržite pokračovať vo svojej činnosti, za opísanie skutočností týkajúcich sa nepretržitého pokračovania v činnosti, ak je to potrebné, a za použitie predpokladu nepretržitého pokračovania v činnosti v účtovníctve, ibaže by mal v úmysle Spoločnosť zlikvidovať alebo ukončiť jej činnosť, alebo by nemal inú realistickú možnosť než tak urobiť.

Osoby poverené spravovaním sú zodpovedné za dohľad nad procesom finančného výkazníctva Spoločnosti.

Ing. Jana Mészárosová, CA, Jastrabia 1, 903 01 Senec
audítorka, licencia UDVA č. 1012

Zodpovednosť audítora za audit účtovnej závierky

Mojou zodpovednosťou je získať primerané uistenie, či účtovná závierka ako celok neobsahuje významné nesprávnosti, či už v dôsledku podvodu alebo chyby, a vydať správu audítora, vrátane názoru. Primerané uistenie je uistenie vysokého stupňa, ale nie je zárukou toho, že audit vykonaný podľa medzinárodných audítorských štandardov vždy odhalí významné nesprávnosti, ak také existujú. Nesprávnosti môžu vzniknúť v dôsledku podvodu alebo chyby a za významné sa považujú vtedy, ak by sa dalo odôvodnene očakávať, že jednotlivo alebo v súhrne by mohli ovplyvniť ekonomické rozhodnutia používateľov, uskutočnené na základe tejto účtovnej závierky.

V rámci auditu uskutočneného podľa medzinárodných audítorských štandardov, počas celého auditu uplatňujem odborný úsudok a zachovávam profesionálny skepticizmus. Okrem toho:

- Identifikujem a posudzujem riziká významnej nesprávnosti účtovnej závierky, či už v dôsledku podvodu alebo chyby, navrhujem a uskutočňujem audítorské postupy reagujúce na tieto riziká a získavam audítorské dôkazy, ktoré sú dostatočné a vhodné na poskytnutie základu pre môj názor. Riziko neodhalenia významnej nesprávnosti v dôsledku podvodu je vyššie ako toto riziko v dôsledku chyby, pretože podvod môže zahŕňať tajnú dohodu, falšovanie, úmyselné vynechanie, nepravdivé vyhlásenie alebo obídenie internej kontroly.
- Oboznamujem sa s internými kontrolami relevantnými pre audit, aby som mohla navrhnúť audítorské postupy vhodné za daných okolností, ale nie za účelom vyjadrenia názoru na efektívnosť interných kontrol Spoločnosti.
- Hodnotím vhodnosť použitých účtovných zásad a účtovných metód a primeranosť účtovných odhadov a uvedenie s nimi súvisiacich informácií, uskutočnené štatutárnym orgánom.
- Robím záver o tom, či štatutárny orgán vhodne v účtovníctve používa predpoklad nepretržitého pokračovania v činnosti a na základe získaných audítorských dôkazov záver o tom, či existuje významná neistota v súvislosti s udalosťami alebo okolnosťami, ktoré by mohli významne spochybniť schopnosť Spoločnosti nepretržite pokračovať v činnosti. Ak dospejem k záveru, že významná neistota existuje, som povinná upozorniť v mojej správe audítora na súvisiace informácie uvedené v účtovnej závierke alebo, ak sú tieto informácie nedostatočné, modifikovať môj názor. Moje závery vychádzajú z audítorských dôkazov získaných do dátumu vydania mojej správy audítora. Budúce udalosti alebo okolnosti však môžu spôsobiť, že Spoločnosť prestane pokračovať v nepretržitej činnosti.
- Hodnotím celkovú prezentáciu, štruktúru a obsah účtovnej závierky vrátane informácií v nej uvedených, ako aj to, či účtovná závierka zachytáva uskutočnené transakcie a udalosti spôsobom, ktorý vedie k ich vernému zobrazeniu.

S osobami poverenými spravovaním komunikujem okrem iných záležitostí plánovaný rozsah a časový harmonogram auditu a významné zistenia z auditu, vrátane významných nedostatkov v interných kontrolách, ktoré identifikujem počas môjho auditu.



Ing. Jana Mészárosová, CA, Jastrabia 1, 903 01 Senec
auditor, licencia UDVA č. 1012

Správa k ďalším požiadavkám zákonov a iných právnych predpisov

Správa k informáciám, ktoré sa uvádzajú vo výročnej správe

Štatutárny orgán je zodpovedný za informácie uvedené vo výročnej správe, zostavenej podľa požiadaviek zákona o účtovníctve. Môj vyššie uvedený názor na účtovnú závierku sa nevzťahuje na iné informácie vo výročnej správe.

V súvislosti s auditom účtovnej závierky je mojou zodpovednosťou oboznámenie sa s informáciami uvedenými vo výročnej správe a posúdenie, či tieto informácie nie sú vo významnom nesúlade s auditovanou účtovnou závierkou alebo mojimi poznatkami, ktoré som získala počas auditu účtovnej závierky, alebo sa inak zdajú byť významne nesprávne.

Výročnú správu som ku dňu vydania správy audítora z auditu účtovnej závierky nemala k dispozícii.

Keď získam výročnú správu, posúdim, či výročná správa Spoločnosti obsahuje informácie, ktorých uvedenie vyžaduje zákon o účtovníctve, a na základe prác vykonaných počas auditu účtovnej závierky, vyjadrím názor, či:

- informácie uvedené vo výročnej správe zostavenej za rok 2024 sú v súlade s účtovnou závierkou za daný rok,
- výročná správa obsahuje informácie podľa zákona o účtovníctve.

Okrem toho uvediem, či som zistila významné nesprávnosti vo výročnej správe na základe mojich poznatkov o účtovnej jednotke a situácii v nej, ktoré som získala počas auditu účtovnej závierky.

Senec, 3. apríla 2025

Ing. Jana Mészárosová
Jastrabia 1
903 01 Senec



Ing. Jana Mészárosová
zodpovedný auditor
Licencia UDVA č. 1012

UZPODv14_1		Úč POD		ÚČTOVNÁ ZÁVIERKA		podnikateľov v podvojnom účtovníctve	
				zostavená k 31.12.2024			
Číselné údaje sa zarovnávajú vpravo, ostatné údaje sa píšú zľava. Nevyplnené riadky sa ponechávajú prázdne. Údaje sa vyplňajú paličkovým písmom (podľa tohto vzoru), písacím strojom alebo tlačiarňou, a to čiernou alebo tmavomodrou farbou.							
Á Ā B Č D É F G H Í J K L M N O P Q R Š T Ú V X Ý Ž 0 1 2 3 4 5 6 7 8 9							
Daňové identifikačné číslo	Účtovná závierka	Účtovná jednotka	Mesiac Rok				
2020226285	X riadna	malá	Za obdobie	od	1	2024	
IČO				do	12	2024	
35845007	mimoriadna	X veľká	Bezprostredne predchádzajúce obdobie	od	1	2023	
SK NACE	priebežná	(vyznačí sa x)		do	12	2023	
61.20.0							
Priložené súčasti účtovnej závierky							
X Súvaha (Úč POD 1-01) (v celých eurách)		X Výkaz ziskov a strát (Úč POD 2-01) (v celých eurách)		X Poznámky (Úč POD 3-01) (v celých eurách alebo eurocentoch)			
Obchodné meno (názov) účtovnej jednotky							
VNET a. s.							
Sídlo účtovnej jednotky							
Ulica				Číslo			
ČERNÝŠEVSKÉHO				48			
PSČ Obec							
85101 BRATISLAVA							
Označenie obchodného registra a číslo zápisu obchodnej spoločnosti							
OR Mestský súd Bratislava III, Oddiel							
I Sa, vložka číslo 3916/B							
Telefónne číslo				Faxové číslo			
0800-242424							
E-mailová adresa							
FINANCIE@VNET.EU							
Zostavená dňa:		Schválená dňa:		Podpisový záznam štatutárneho orgánu účtovnej jednotky alebo člena štatutárneho orgánu účtovnej jednotky alebo podpisový záznam fyzickej osoby, ktorá je účtovnou jednotkou:			
01.04.2025		. . 20					
Záznamy daňového úradu							
Miesto pre evidenčné číslo				Odtlačok prezentačnej pečiatky daňového úradu			

UZPODv14.2		Súvaha		Úč POD 1 - 01		Dlč 2 0 2 0 2 2 6 2 8 5		Ičo 3 5 8 4 5 0 0 7					
Označenie a	STRANA AKTÍV b	Číslo riadku c	Bežné účtovné obdobie		Bezprostredne predchádzajúce účtovné obdobie								
			1	2	1	2							
			Brutto - časť 1		Netto 2		Netto 3						
		Korekcia - časť 2											
	SPOLU MAJETOK r. 02 + r. 33 + r. 74	01	3 3 9 9 6 0 1 9	2 0 4 7 0 9 5 1									
			1 3 5 2 5 0 6 8		1 8 9 4 4 3 4 9								
A.	Neobežný majetok r. 03 + r. 11 + r. 21	02	3 0 5 6 9 4 1 5	1 7 1 6 7 2 6 3									
			1 3 4 0 2 1 5 2		1 6 0 8 5 8 4 4								
A.I.	Dlhodobý nehmotný majetok súčet (r. 04 až r. 10)	03	1 2 3 7 6 7 7	2 2 4 9 4 3									
			1 0 1 2 7 3 4		1 9 7 1 3 3								
A.I.1.	Aktivované náklady na vývoj (012) - /072, 091A/	04	3 1 3 3 2 5	2 2 4 9 4 3									
			8 8 3 8 2		1 9 5 3 0 2								
2.	Softvér (013) - /073, 091A/	05	6 2 9 9 1 3										
			6 2 9 9 1 3										
3.	Oceniteľné práva (014) - /074, 091A/	06											
4.	Goodwill (015) - /075, 091A/	07	2 6 4 6 3 9										
			2 6 4 6 3 9										
5.	Ostatný dlhodobý nehmotný majetok (019, 01X) - /079, 07X, 091A/	08	2 9 8 0 0										
			2 9 8 0 0		1 8 3 1								
6.	Obstarávaný dlhodobý nehmotný majetok (041) - /093/	09											
7.	Poskytnuté preddavky na dlhodobý nehmotný majetok (051) - /095A/	10											
A.II.	Dlhodobý hmotný majetok súčet (r. 12 až r. 20)	11	2 6 2 0 2 9 6 6	1 3 8 1 3 5 4 8									
			1 2 3 8 9 4 1 8		1 2 8 3 6 7 0 1								
A.II.1.	Pozemky (031) - /092A/	12	2 0 0 0 0 0	2 0 0 0 0 0									
					2 0 0 0 0 0								
2.	Stavby (021) - /081, 092A/	13	2 3 2 0 3 5 0	1 6 8 3 3 9 2									
			6 3 6 9 5 8		1 7 2 6 4 9 1								
3.	Samostatné hnutelné veci a súbory hnutelných vecí (022) - /082, 092A/	14	2 3 5 0 3 4 8 8	1 1 7 5 1 0 2 8									
			1 1 7 5 2 4 6 0		1 0 8 6 4 5 2 3								

UZPODv14.3		Súvaha		Úč POD 1 - 01		Dlč 2 0 2 0 2 2 6 2 8 5		Ičo 3 5 8 4 5 0 0 7					
Označenie a	STRANA AKTÍV b	Číslo riadku c	Bežné účtovné obdobie		Bezprostredne predchádzajúce účtovné obdobie								
			1	2	1	2							
			Brutto - časť 1		Netto 2		Netto 3						
		Korekcia - časť 2											
4.	Pestovateľské celky trvalých porastov (025) - /085, 092A/	15											
5.	Základné stádo a ťažné zvieratá (026) - /086, 092A/	16											
6.	Ostatný dlhodobý hmotný majetok (029, 02X, 032) - /089, 08X, 092A/	17											
7.	Obstarávaný dlhodobý hmotný majetok (042) - /094/	18	4 6 6 7 8	4 6 6 7 8							4 5 6 8 7		
8.	Poskytnuté preddavky na dlhodobý hmotný majetok (052) - /095A/	19	1 3 2 4 5 0	1 3 2 4 5 0									
9.	Opravná položka k nadobudnutému majetku (+/- 097) +/- 098	20											
A.III.	Dlhodobý finančný majetok súčet (r. 22 až r. 32)	21	3 1 2 8 7 7 2	3 1 2 8 7 7 2							3 0 5 2 0 1 0		
A.III.1.	Podielové cenné papiere a podiely v prepojených účtovných jednotkách (061A, 062A, 063A) - /096A/	22	3 0 9 0 4 8 1	3 0 9 0 4 8 1							3 0 1 3 7 1 9		
2.	Podielové cenné papiere a podiely s podielovou účasťou okrem v prepojených účtovných jednotkách (062A) - /096A/	23	3 2 7 9 1	3 2 7 9 1							3 2 7 9 1		
3.	Ostatné realizovateľné cenné papiere a podiely (063A) - /096A/	24	5 5 0 0	5 5 0 0							5 5 0 0		
4.	Pôžičky prepojeným účtovným jednotkám (066A) - /096A/	25											
5.	Pôžičky v rámci podielovej účasti okrem prepojeným účtovným jednotkám (066A) - /096A/	26											
6.	Ostatné pôžičky (067A) - /096A/	27											
7.	Dlhové cenné papiere a ostatný dlhodobý finančný majetok (065A, 069A, 06XA) - /096A/	28											

UZPODv14_4		Súvaha		Dič 2 0 2 0 2 2 6 2 8 5		Ičo 3 5 8 4 5 0 0 7		Barcode	
Označenie a	STRANA AKTÍV b	Číslo riadku c	Bežné účtovné obdobie		Bezprostredne predchádzajúce účtovné obdobie				
			1	2	Netto 3				
			Brutto - časť 1		Korekcia - časť 2				
8.	Pôžičky a ostatný dlhodobý finančný majetok so zostatkovou dobou splatnosti najviac jeden rok (066A, 067A, 069A, 06XA) - /096A/	29							
9.	Účty v bankách s dobou viazanosti dlhšou ako jeden rok (22XA)	30							
10.	Obstarávaný dlhodobý finančný majetok (043) - /096A/	31							
11.	Poskytnuté preddávky na dlhodobý finančný majetok (053) - /095A/	32							
B.	Obežný majetok r. 34 + r. 41 + r. 53 + r. 66 + r. 71	33	2 7 5 0 6 0 5	2 6 2 7 6 8 9					
			1 2 2 9 1 6	2 3 3 8 5 6 1					
B.I.	Zásoby súčet (r. 35 až r. 40)	34	1 1 4 3 4 2	1 1 4 3 4 2			1 1 0 7 7 5		
B.I.1.	Materiál (112, 119, 11X) - /191, 19X/	35							
2.	Nedokončená výroba a polotovary vlastnej výroby (121, 122, 12X) - /192, 193, 19X/	36							
3.	Výrobky (123) - /194/	37							
4.	Zvieratá (124) - /195/	38							
5.	Tovar (132, 133, 13X, 139) - /196, 19X/	39	1 1 4 3 4 2	1 1 4 3 4 2			1 1 0 7 7 5		
6.	Poskytnuté preddávky na zásoby (314A) - /391A/	40							
B.II.	Dlhodobé pohľadávky súčet (r. 42 + r. 46 až r. 52)	41							
B.II.1.	Pohľadávky z obchodného styku súčet (r. 43 až r. 45)	42							

UZPODv14_5		Súvaha		Dič 2 0 2 0 2 2 6 2 8 5		Ičo 3 5 8 4 5 0 0 7		Barcode	
Označenie a	STRANA AKTÍV b	Číslo riadku c	Bežné účtovné obdobie		Bezprostredne predchádzajúce účtovné obdobie				
			1	2	Netto 3				
			Brutto - časť 1		Korekcia - časť 2				
1.a.	Pohľadávky z obchodného styku voči prepojeným účtovným jednotkám (311A, 312A, 313A, 314A, 315A, 31XA) - /391A/	43							
1.b.	Pohľadávky z obchodného styku v rámci podielovej účasti okrem pohľadávok voči prepojeným účtovným jednotkám (311A, 312A, 313A, 314A, 315A, 31XA) - /391A/	44							
1.c.	Ostatné pohľadávky z obchodného styku (311A, 312A, 313A, 314A, 314A, 315A, 31XA) - /391A/	45							
2.	Čistá hodnota zákazky (316A)	46							
3.	Ostatné pohľadávky voči prepojeným účtovným jednotkám (351A) - /391A/	47							
4.	Ostatné pohľadávky v rámci podielovej účasti okrem pohľadávok voči prepojeným účtovným jednotkám (351A) - /391A/	48							
5.	Pohľadávky voči spoločníkom, členom a združeniu (354A, 355A, 358A, 35XA) - /391A/	49							
6.	Pohľadávky z derivátových operácií (373A, 376A)	50							
7.	Iné pohľadávky (335A, 336A, 33XA, 371A, 374A, 375A, 378A) - /391A/	51							
8.	Odložená daňová pohľadávka (481A)	52							
B.III.	Krátkodobé pohľadávky súčet (r. 54 + r. 58 až r. 65)	53	2 4 0 8 8 2 9	2 2 8 5 9 1 3			1 9 5 2 1 3 7		
			1 2 2 9 1 6	1 6 1 3 5 3 5			1 3 4 8 5 3 8		
B.III.1.	Pohľadávky z obchodného styku súčet (r. 55 až r. 57)	54	1 7 3 6 4 5 1	1 6 1 3 5 3 5			1 3 4 8 5 3 8		
1.a.	Pohľadávky z obchodného styku voči prepojeným účtovným jednotkám (311A, 312A, 313A, 314A, 315A, 31XA) - /391A/	55	2 3 3 0 1 7	2 3 3 0 1 7			1 3 3 4 5 0		
1.b.	Pohľadávky z obchodného styku v rámci podielovej účasti okrem pohľadávok voči prepojeným účtovným jednotkám (311A, 312A, 313A, 314A, 315A, 31XA) - /391A/	56	5 2 1 4 7 6	5 2 1 4 0 6			4 7 3 9 8 5		
			7 0						

UZPODv14_6		Súvaha		Úč POD 1 - 01		Dlč 2 0 2 0 2 2 6 2 8 5		Ičo 3 5 8 4 5 0 0 7				
Označenie a	STRANA AKTÍV b	Číslo riadku c	Bežné účtovné obdobie		Bezprostredne predchádzajúce účtovné obdobie							
			1	2	Netto		Netto					
			Brutto - časť 1		Korekcia - časť 2		Netto 2		Netto 3			
1.c.	Ostatné pohľadávky z obchodného styku (311A, 312A, 313A, 314A, 315A, 31XA) - /391A/	57	9 8 1 9 5 8	1 2 2 8 4 6	8 5 9 1 1 2		7 4 1 1 0 3					
2.	Čistá hodnota zákazky (316A)	58										
3.	Ostatné pohľadávky voči prepojeným účtovným jednotkám (351A) - /391A/	59										
4.	Ostatné pohľadávky v rámci podielovej účasti okrem pohľadávok voči prepojeným účtovným jednotkám (351A) - /391A/	60										
5.	Pohľadávky voči spoločníkom, členom a združeniu (354A, 355A, 358A, 35XA, 398A) - /391A/	61	3 0 8 5 2 9		3 0 8 5 2 9		2 0 8 5 2 9					
6.	Sociálne poistenie (336A) - /391A/	62										
7.	Daňové pohľadávky a dotácie (341, 342, 343, 345, 346, 347) - /391A/	63									3 1 1 8 7	
8.	Pohľadávky z derivátových operácií (373A, 376A)	64										
9.	Iné pohľadávky (335A, 33XA, 371A, 374A, 375A, 378A) - /391A/	65	3 6 3 8 4 9		3 6 3 8 4 9		3 6 3 8 8 3					
B.IV.	Krátkodobý finančný majetok súčet (r. 67 až r. 70)	66										
B.IV.1.	Krátkodobý finančný majetok v prepojených účtovných jednotkách (251A, 253A, 256A, 257A, 25XA) - /291A, 29XA/	67										
2.	Krátkodobý finančný majetok bez krátkodobého finančného majetku v prepojených účtovných jednotkách (251A, 253A, 256A, 257A, 25XA) - /291A, 29XA/	68										
3.	Vlastné akcie a vlastné obchodné podiely (252)	69										
4.	Obstarávaný krátkodobý finančný majetok (259, 314A) - /291A/	70										

UZPODv14_7		Súvaha		Úč POD 1 - 01		Dlč 2 0 2 0 2 2 6 2 8 5		Ičo 3 5 8 4 5 0 0 7				
Označenie a	STRANA PASÍV b	Číslo riadku c	Bežné účtovné obdobie		Bezprostredne predchádzajúce účtovné obdobie							
			1	2	Netto		Netto					
			Brutto - časť 1		Korekcia - časť 2		Netto 2		Netto 3			
B.V.	Finančné účty r. 72 + r. 73	71	2 2 7 4 3 4		2 2 7 4 3 4		2 7 5 6 4 9					
B.V.1.	Peniaze (211, 213, 21X)	72	1 8 7 4 0 3		1 8 7 4 0 3		2 0 9 3 2 9					
2.	Účty v bankách (221A, 22X, +/- 261)	73	4 0 0 3 1		4 0 0 3 1		6 6 3 2 0					
C.	Časové rozlíšenie súčet (r. 75 až r. 78)	74	6 7 5 9 9 9		6 7 5 9 9 9		5 1 9 9 4 4					
C.1.	Náklady budúcich období dlhodobé (381A, 382A)	75	3 0 0 7 6 0		3 0 0 7 6 0		3 2 8 7 2 0					
2.	Náklady budúcich období krátkodobé (381A, 382A)	76	3 7 5 2 3 9		3 7 5 2 3 9		1 4 4 5 1 9					
3.	Príjmy budúcich období dlhodobé (385A)	77										
4.	Príjmy budúcich období krátkodobé (385A)	78									4 6 7 0 5	
Označenie a	STRANA PASÍV b	Číslo riadku c	Bežné účtovné obdobie 4		Bezprostredne predchádzajúce účtovné obdobie 5							
	SPOLU VLASTNÉ IMANIE A ZÁVÄZKY r. 80 + r. 101 + r. 141	79	2 0 4 7 0 9 5 1		1 8 9 4 4 3 4 9							
A.	Vlastné imanie r. 81 + r. 85 + r. 86 + r. 87 + r. 90 + r. 93 + r. 97 + r. 100	80	4 9 6 3 2 8 0		4 2 8 8 7 3 8							
A.I.	Základné imanie súčet (r. 82 až r. 84)	81	9 9 6 0 0		9 9 6 0 0							
A.I.1.	Základné imanie (411 alebo +/- 491)	82	9 9 6 0 0		9 9 6 0 0							
2.	Zmena základného imania +/- 419	83										
3.	Pohľadávky za upísané vlastné imanie (/ - /353)	84										
A.II.	Emisné ážio (412)	85										
A.III.	Ostatné kapitálové fondy (413)	86	1 7 3 6 1 7 3		1 7 3 6 1 7 3							
A.IV.	Zákonné rezervné fondy r. 88 + r. 89	87	1 9 9 2 0		1 9 9 2 0							
A.IV.1.	Zákonný rezervný fond a nedeliteľný fond (417A, 418, 421A, 422)	88	1 9 9 2 0		1 9 9 2 0							
2.	Rezervný fond na vlastné akcie a vlastné podiely (417A, 421A)	89										

UZPODV14.8				
Súvaha		Dič 2 0 2 0 2 2 6 2 8 5	ičo 3 5 8 4 5 0 0 7	
Úč POD 1 - 01				
Označenie a	STRANA PASÍV b	Číslo riadku c	Bežné účtovné obdobie 4	Bezprostredne predchádzajúce účtovné obdobie 5
A.V.	Ostatné fondy zo zisku r. 91 + r. 92	90		
A.V.1.	Štatutárne fondy (423, 42X)	91		
	2. Ostatné fondy (427, 42X)	92		
A.VI.	Oceňovacie rozdiely z precenenia súčet (r. 94 až r. 96)	93	2 3 9 8 5 5	6 9 1 7 1
A.VI.1.	Oceňovacie rozdiely z precenenia majetku a záväzkov (+/- 414)	94	2 3 9 8 5 5	6 9 1 7 1
	2. Oceňovacie rozdiely z kapitálových účastín (+/- 415)	95		
	3. Oceňovacie rozdiely z precenenia pri zlučení, splnutí a rozdelení (+/- 416)	96		
A.VII.	Výsledok hospodárenia minulých rokov r. 98 + r. 99	97	2 0 1 0 1 4 5	1 7 5 7 6 8 9
A.VII.1.	Nerozdelený zisk minulých rokov (428)	98	2 0 1 0 1 4 5	1 7 5 7 6 8 9
	2. Neuhradená strata minulých rokov (-/429)	99		
A.VIII.	Výsledok hospodárenia za účtovné obdobie po zdanení +/- r. 01 - (r. 81 + r. 85 + r. 86 + r. 87 + r. 90 + r. 93 + r. 97 + r. 101 + r. 141)	100	8 5 7 5 8 7	6 0 6 1 8 5
B.	Záväzky r. 102 + r. 118 + r. 121 + r. 122 + r. 136 + r. 139 + r. 140	101	1 4 9 6 3 9 4 3	1 3 7 7 4 0 3 2
B.I.	Dlhodobé záväzky súčet (r. 103 + r. 107 až r. 117)	102	7 0 6 0 5 0	7 0 8 5 4 3
B.I.1.	Dlhodobé záväzky z obchodného styku súčet (r. 104 až r. 106)	103		
	1.a. Záväzky z obchodného styku voči prepojeným účtovným jednotkám (321A, 475A, 476A)	104		
	1.b. Záväzky z obchodného styku v rámci podielovej účasti okrem záväzkov voči prepojeným účtovným jednotkám (321A, 475A, 476A)	105		
	1.c. Ostatné záväzky z obchodného styku (321A, 475A, 476A)	106		
	2. Čistá hodnota zákazky (316A)	107		
	3. Ostatné záväzky voči prepojeným účtovným jednotkám (471A, 47XA)	108		
	4. Ostatné záväzky v rámci podielovej účasti okrem záväzkov voči prepojeným účtovným jednotkám (471A, 47XA)	109		
	5. Ostatné dlhodobé záväzky (479A, 47XA)	110		
	6. Dlhodobé prijaté preddavky (475A)	111		
	7. Dlhodobé zmenky na úhradu (478A)	112		
	8. Vydané dlhopisy (473A/-/255A)	113		
	9. Záväzky zo sociálneho fondu (472)	114	7 5 8 0 3	6 3 5 5 0
	10. Iné dlhodobé záväzky (336A, 372A, 474A, 47XA)	115	4 5 0 4 8 2	5 1 5 9 5 0
	11. Dlhodobé záväzky z derivátových operácií (373A, 377A)	116		
	12. Odložený daňový záväzok (481A)	117	1 7 9 7 6 5	1 2 9 0 4 3

UZPODV14.9				
Súvaha		Dič 2 0 2 0 2 2 6 2 8 5	ičo 3 5 8 4 5 0 0 7	
Úč POD 1 - 01				
Označenie a	STRANA PASÍV b	Číslo riadku c	Bežné účtovné obdobie 4	Bezprostredne predchádzajúce účtovné obdobie 5
B.II.	Dlhodobé rezervy r. 119 + r. 120	118		
B.II.1.	Zákonné rezervy (451A)	119		
	2. Ostatné rezervy (459A, 45XA)	120		
B.III.	Dlhodobé bankové úvery (461A, 46XA)	121	9 4 0 2 9 0 5	7 5 3 0 9 9 5
B.IV.	Krátkodobé záväzky súčet (r. 123 + r. 127 až r. 135)	122	2 4 9 6 6 4 9	2 4 1 6 9 8 5
B.IV.1.	Záväzky z obchodného styku súčet (r. 124 až r. 126)	123	9 8 6 2 8 0	9 1 8 4 0 5
	1.a. Záväzky z obchodného styku voči prepojeným účtovným jednotkám (321A, 322A, 324A, 325A, 326A, 32XA, 475A, 476A, 478A, 47XA)	124	1 8 1 5 8 0	
	1.b. Záväzky z obchodného styku v rámci podielovej účasti okrem záväzkov voči prepojeným účtovným jednotkám (321A, 322A, 324A, 325A, 326A, 32XA, 475A, 476A, 478A, 47XA)	125	1 0 5 7 0 6	1 4 6 3 6 5
	1.c. Ostatné záväzky z obchodného styku (321A, 322A, 324A, 325A, 326A, 32XA, 475A, 476A, 478A, 47XA)	126	6 9 8 9 9 4	7 7 2 0 4 0
	2. Čistá hodnota zákazky (316A)	127		
	3. Ostatné záväzky voči prepojeným účtovným jednotkám (361A, 36XA, 471A, 47XA)	128	5 5 8 0 0	5 5 7 0 0
	4. Ostatné záväzky v rámci podielovej účasti okrem záväzkov voči prepojeným účtovným jednotkám (361A, 36XA, 471A, 47XA)	129		
	5. Záväzky voči spoločníkom a združeniu (364, 365, 366, 367, 368, 398A, 478A, 479A)	130	4 3 2 3 3 5	3 9 7 5 6 4
	6. Záväzky voči zamestnancom (331, 333, 33X, 479A)	131	1 6 8 3 7 2	1 4 7 9 7 9
	7. Záväzky zo sociálneho poistenia (336A)	132	1 0 5 7 4 8	9 1 5 9 3
	8. Daňové záväzky a dotácie (341, 342, 343, 345, 346, 347, 34X)	133	1 7 3 9 5 1	9 3 0 2 1
	9. Záväzky z derivátových operácií (373A, 377A)	134		
	10. Iné záväzky (372A, 379A, 474A, 475A, 479A, 47XA)	135	5 7 4 1 6 3	7 1 2 7 2 3
B.V.	Krátkodobé rezervy r. 137 + r. 138	136	1 2 7 6 2 0	1 3 5 9 6 2
B.V.1.	Zákonné rezervy (323A, 451A)	137	1 1 8 7 7 0	1 2 7 1 1 2
	2. Ostatné rezervy (323A, 32X, 459A, 45XA)	138	8 8 5 0	8 8 5 0
B.VI.	Bežné bankové úvery (221A, 231, 232, 23X, 461A, 46XA)	139	2 2 3 0 7 1 9	2 9 8 1 5 4 7
B.VII.	Krátkodobé finančné výpomoci (241, 249, 24X, 473A, 473A, 4755A)	140		
C.	Časové rozlíšenie súčet (r. 142 až r. 145)	141	5 4 3 7 2 8	8 8 1 5 7 9
C.1.	Výdavky budúcich období dlhodobé (383A)	142		
	2. Výdavky budúcich období krátkodobé (383A)	143		
	3. Výnosy budúcich období dlhodobé (384A)	144	2 1 7 4 9 1	5 3 4 5 1 1
	4. Výnosy budúcich období krátkodobé (384A)	145	3 2 6 2 3 7	3 4 7 0 6 8

UZPODV14_10				
Výkaz ziskov a strát				
Úč POD 2 - 01				
Dič 2 0 2 0 2 2 6 2 8 5				
Ičo 3 5 8 4 5 0 0 7				
				
Označenie a	Text b	Číslo riadku c	Skutočnosť	
			bežné účtovné obdobie 1	bezprostredne predchádzajúce účtovné obdobie 2
*	Čistý obrat (časť účt. tr. 6 podľa zákona)	01	1 1 7 5 4 9 9 0	1 0 0 7 0 8 8 4
**	Výnosy z hospodárskej činnosti spolu súčet (r. 03 až r. 09)	02	1 2 7 3 3 0 0 6	1 0 9 3 3 8 8 4
I.	Tržby z predaja tovaru (604, 607)	03	4 1 6 8 7 3	1 9 9 9 9 4
II.	Tržby z predaja vlastných výrobkov (601)	04		
III.	Tržby z predaja služieb (602, 606)	05	1 1 3 3 8 1 1 6	9 8 7 0 8 9 0
IV.	Zmeny stavu vnútroorganizačných zásob (+/-) (účtová skupina 61)	06		
V.	Aktivácia (účtová skupina 62)	07	5 9 3 9 2 9	5 7 1 9 0 7
VI.	Tržby z predaja dlhodobého nehmotného majetku, dlhodobého hmotného majetku a materiálu (641, 642)	08	1 6 7	4 9 2 3 4
VII.	Ostatné výnosy z hospodárskej činnosti (644, 645, 646, 648, 655, 657)	09	3 8 3 9 2 1	2 4 1 8 5 9
**	Náklady na hospodársku činnosť spolu r. 11 + r. 12 + r. 13 + r. 14 + r. 15 + r. 20 + r. 21 + r. 24 + r. 25 + r. 26	10	1 0 7 1 2 3 8 6	9 6 8 1 3 0 0
A.	Náklady vynaložené na obstaranie predaného tovaru (504, 507)	11	3 3 9 4 0 7	1 4 6 3 7 5
B.	Spotreba materiálu, energie a ostatných neskladovateľných dodávok (501, 502, 503)	12	1 0 6 7 3 8 6	1 3 5 0 8 4 8
C.	Opravné položky k zásobám (+/-) (505)	13		
D.	Služby (účtová skupina 51)	14	3 5 5 8 0 2 1	2 9 6 0 6 2 3
E.	Osobné náklady (r. 16 až r. 19)	15	3 3 8 3 7 0 0	3 2 8 6 6 9 1
E.1.	Mzdové náklady (521, 522)	16	2 4 3 3 1 8 4	2 3 6 6 5 7 9
	2. Odmeny členom orgánov spoločnosti a družstva (523)	17		
	3. Náklady na sociálne poistenie (524, 525, 526)	18	8 6 2 4 3 6	8 2 3 5 0 3
	4. Sociálne náklady (527, 528)	19	8 8 0 8 0	9 6 6 0 9
F.	Dane a poplatky (účtová skupina 53)	20	1 7 7 7 1	1 8 1 0 7
G.	Odpisy a opravné položky k dlhodobému nehmotnému majetku a dlhodobému hmotnému majetku (r. 22 + r. 23)	21	2 3 0 0 3 9 4	1 8 8 6 5 7 8
G.1.	Odpisy dlhodobého nehmotného majetku a dlhodobého hmotného majetku (551)	22	2 3 0 0 3 9 4	1 8 8 6 5 7 8
	2. Opravné položky k dlhodobému nehmotnému majetku a dlhodobému hmotnému majetku (+/-) (553)	23		
H.	Zostatková cena predaného dlhodobého majetku a predaného materiálu (541, 542)	24		
I.	Opravné položky k pohľadávkam (+/-) (547)	25	1 0 5 0 9	- 1 7 7 9 0
J.	Ostatné náklady na hospodársku činnosť (543, 544, 545, 546, 548, 549, 555, 557)	26	3 5 1 9 8	4 9 8 6 8
***	Výsledok hospodárenia z hospodárskej činnosti (+/-) (r. 02 - r. 10)	27	2 0 2 0 6 2 0	1 2 5 2 5 8 4

UZPODV14_11				
Výkaz ziskov a strát				
Úč POD 2 - 01				
Dič 2 0 2 0 2 2 6 2 8 5				
Ičo 3 5 8 4 5 0 0 7				
				
Označenie a	Text b	Číslo riadku c	Skutočnosť	
			bežné účtovné obdobie 1	bezprostredne predchádzajúce účtovné obdobie 2
*	Pridaná hodnota (r. 03 + r. 04 + r. 05 + r. 06 + r. 07) - (r. 11 + r. 12 + r. 13 + r. 14)	28	7 3 8 4 1 0 4	6 1 8 4 9 4 5
**	Výnosy z finančnej činnosti spolu r. 30 + r. 31 + r. 35 + r. 39 + r. 42 + r. 43 + r. 44	29	2 4 3 9 7	1 1 1 3 7 2
VIII.	Tržby z predaja cenných papierov a podielov (661)	30		
IX.	Výnosy z dlhodobého finančného majetku súčet (r. 32 až r. 34)	31	6 1 3 2	8 6 4 0 7
IX.1.	Výnosy z cenných papierov a podielov od prepojených účtovných jednotiek (665A)	32	6 1 3 2	8 6 4 0 7
	2. Výnosy z cenných papierov a podielov v podielovej účasti okrem výnosov prepojených účtovných jednotiek (665A)	33		
	3. Ostatné výnosy z cenných papierov a podielov (665A)	34		
X.	Výnosy z krátkodobého finančného majetku súčet (r. 36 až r. 38)	35		
X.1.	Výnosy z krátkodobého finančného majetku od prepojených účtovných jednotiek (666A)	36		
	2. Výnosy z krátkodobého finančného majetku v podielovej účasti okrem výnosov prepojených účtovných jednotiek (666A)	37		
	3. Ostatné výnosy z krátkodobého finančného majetku (666A)	38		
XI.	Výnosové úroky (r. 40 + r. 41)	39	1 7 0 7 5	2 3 3 7 0
XI.1.	Výnosové úroky od prepojených účtovných jednotiek (662A)	40		
	2. Ostatné výnosové úroky (662A)	41	1 7 0 7 5	2 3 3 7 0
XII.	Kurzové zisky (663)	42	1 1 9 0	1 5 9 5
XIII.	Výnosy z precenenia cenných papierov a výnosy z derivátových operácií (664, 667)	43		
XIV.	Ostatné výnosy z finančnej činnosti (668)	44		
**	Náklady na finančnú činnosť spolu r. 46 + r. 47 + r. 48 + r. 49 + r. 52 + r. 53 + r. 54	45	9 4 4 8 2 9	6 7 0 9 0 3
K.	Predané cenné papiere a podiely (561)	46		
L.	Náklady na krátkodobý finančný majetok (566)	47		
M.	Opravné položky k finančnému majetku (+/-) (565)	48		
N.	Nákladové úroky (r. 50 + r. 51)	49	7 4 5 7 8 6	6 0 3 1 1 2
N.1.	Nákladové úroky pre prepojené účtovné jednotky (562A)	50		
	2. Ostatné nákladové úroky (562A)	51	7 4 5 7 8 6	6 0 3 1 1 2
O.	Kurzové straty (563)	52	2 3 0 3	1 8 1 4
P.	Náklady na precenenie cenných papierov a náklady na derivátové operácie (564, 567)	53		
Q.	Ostatné náklady na finančnú činnosť (568, 569)	54	1 9 6 7 4 0	6 5 9 7 7

UZPODV14_12		Výkaz ziskov a strát Úč POD 2 - 01		DIČ 2 0 2 0 2 2 6 2 8 5	IČO 3 5 8 4 5 0 0 7	
Ozna- čenie a	Text b	Číslo riadku c	Skutočnosť			
			bežné účtovné obdobie 1	bezprostredne predchádzajúce účtovné obdobie 2		
***	Výsledok hospodárenia z finančnej činnosti (+/-) (r. 29 - r. 45)	55	- 9 2 0 4 3 2	- 5 5 9 5 3 1		
****	Výsledok hospodárenia za účtovné obdobie pred zdanením (+/-) (r. 27 + r. 55)	56	1 1 0 0 1 8 8	6 9 3 0 5 3		
R.	Daň z príjmov (r. 58 + r. 59)	57	2 4 2 6 0 1	8 6 8 6 8		
R.1.	Daň z príjmov splatná (591, 595)	58	1 9 1 8 7 9	7 9 2 8 0		
2.	Daň z príjmov odložená (+/-) (592)	59	5 0 7 2 2	7 5 8 8		
S.	Prevod podielov na výsledku hospodárenia spoločníkom (+/- 596)	60				
****	Výsledok hospodárenia za účtovné obdobie po zdanení (+/-) (r. 56 - r. 57 - r. 60)	61	8 5 7 5 8 7	6 0 6 1 8 5		

Poznámky Úč POD 3 – 01

IČO: 35845007 DIČ: 2020226285

POZNÁMKY K ÚČTOVNEJ ZÁVIERKE 2024

zostavené podľa Opatrenia č. MF/23377/2014-74 (FS č.12/2014), ktorým sa ustanovujú podrobnosti o individuálnej účtovnej závierke a rozsahu údajov určených z individuálnej účtovnej závierky na zverejnenie pre veľké účtovné jednotky a subjekty verejného záujmu

Článok I – VŠEOBECNÉ INFORMÁCIE

1) Základné informácie o účtovnej jednotke:

Obchodné meno:	VNET a.s.
Sídlo:	Černyševského 48, 851 01 Bratislava
Právna forma:	Akciová spoločnosť
Dátum vzniku:	7.10.2002
Hlavný predmet podnikania:	Zriaďovanie a prevádzkovanie pevnej verejnej telekomunikačnej siete
Subjekt verejného záujmu:	Nie
Účtovné obdobie:	Kalendárny rok 2024

Test veľkostnej skupiny účtovnej jednotky (2 ZoU)

(Do veľkostnej skupiny veľká účtovná jednotka patrí taká, ktorá za dve po sebe idúce účtovné obdobia spĺňa aspoň dve z troch podmienok – suma netto aktív presiahla 4 000 000 eur, čistý obrat presiahol 8 000 000 eur a priemerný prepočítaný počet zamestnancov počas účtovného obdobia presiahol 50).

Názov položky	Účtovné obdobie 2023	Účtovné obdobie 2022	Áno/Nie
Netto aktíva celkom	18 944 349	15 997 599	Áno
Čistý obrat celkom	10 070 884	9 083 928	Áno
Počet zamestnancov	93	110	Áno

Komentár: ÚJ spĺňa veľkostné podmienky na zatriedenie do veľkostnej skupiny – veľká účtovná jednotka, preto zostavuje účtovnú závierku podľa metodiky pre túto veľkostnú skupinu (Opatrenie č. MF/23377/2014-74).

2) Informácie o inej účtovnej jednotke, v ktorej je účtovná jednotka neobmedzene ručiacim spoločníkom:
ÚJ nie je neobmedzene ručiacim spoločníkom v iných spoločnostiach podľa § 56 ods. 5 Obchodného zákonníka.

3) **Dátum schválenia účtovnej závierky** za bezprostredne predchádzajúce účtovné obdobie príslušným orgánom účtovnej jednotky: 29.3.2024 bola schválená valným zhromaždením

4) **Právny dôvod** na zostavenie účtovnej závierky: Účtovná závierka k 31. decembru 2024 je zostavená ako riadna účtovná závierka podľa § 17 ods. 6 zákona NR SR č. 431/2002 Z. z. o účtovníctve za účtovné obdobie od 1. januára 2024 do 31. decembra 2024.

5) **Údaje o skupine účtovných jednotiek v súvislosti s konsolidáciou:**
bez náplne

6) Priemerný prepočítaný počet zamestnancov počas účtovného obdobia:
(vedúcim zamestnancom sa rozumejú členovia štatutárneho orgánu a ich priami podriadení)

Názov položky	Bežné účtovné obdobie	Bezprostredne predchádzajúce účtovné obdobie
Priemerný prepočítaný počet počas účtovného obdobia	90	92
Počet zamestnancov ku dňu, ku ktorému sa zostavuje účtovná závierka, z toho:	88	93
- počet vedúcich zamestnancov	3	3

Poznámky Úč POD 3 – 01

IČO: 35845007 DIČ: 2020226285

Článok II – INFORMÁCIE O PRIJATÝCH POSTUPOCH

1) Informácia, či je účtovná závierka zostavená za splnenia predpokladu, že účtovná jednotka bude **nepretržite pokračovať** vo svojej činnosti minimálne 12 mesiacov po závierkovom dni v zmysle § 7 ods. 4 zákona o účtovníctve. Ak by tento predpoklad nebol splnený, uvedie sa aj dopad do účtovnej závierky (napr. zrušenie dlhodobých rezerv): Účtovná závierka bola zostavená za predpokladu, že ÚJ bude nepretržite pokračovať vo svojej činnosti.

2) Informácia o aplikácii účtovných zásad a účtovných metód, ktoré sú dôležité na posúdenie majetku, záväzkov, finančnej situácie a výsledku hospodárenia. Informácia **o zmenách účtovných zásad a zmenách účtovných metód**, a to s uvedením dôvodu ich uplatnenia a ich vplyvu na hodnotu majetku, záväzkov, vlastného imania a výsledku hospodárenia. Ak v dôsledku zmeny účtovných zásad a účtovných metód nie sú hodnoty za bezprostredne predchádzajúce účtovné obdobie v jednotlivých súčiastiach účtovnej závierky porovnateľné, uvádza sa vysvetlenie v neporovnateľných hodnotách: Účtovné metódy a všeobecné účtovné zásady boli ÚJ konzistentne aplikované.

3) Informácie o charaktere a účele **transakcií, ktoré sa neuvádzajú v súvahe**, pričom sa uvádza finančný vplyv týchto transakcií na účtovnú jednotku, ak sú **riziká alebo prínosy** vyplývajúce z týchto transakcií významné a ak uvedenie týchto rizík alebo prínosov je potrebné na účely posúdenia finančnej situácie účtovnej jednotky (napr. súdne spory, zmluvy, časovo limitované licencie a oprávnenia, podnikové kombinácie, záväzky investovať, dopad legislatívy, celkový pokles v hospodárskom segmente): **bez náplne**

4) **Spôsob a určenie oceňovania** majetku a záväzkov:

a) Spôsob oceňovania majetku a záväzkov (§ 25 ZoU):

Č.	Názov položky	Spôsob oceňovania
1.	Dlhodobý nehmotný majetok externe kúpený:	Obstarávacia cena
2.	Dlhodobý nehmotný majetok interne vytvorený:	Vlastné náklady
3.	Dlhodobý nehmotný majetok obstaraný inak (darom):	Reprodukčná obstarávacia cena
4.	Dlhodobý hmotný majetok externe kúpený:	Obstarávacia cena
5.	Dlhodobý hmotný majetok interne vytvorený:	Vlastné náklady
6.	Dlhodobý nehmotný majetok obstaraný inak (darom):	Reprodukčná obstarávacia cena
7.	Dlhodobý finančný majetok:	Obstarávacia cena
8.	Zásoby obstarané kúpou:	Obstarávacia cena
9.	Zásoby vytvorené vlastnou činnosťou:	Vlastné náklady
10.	Zásoby obstarané inak (darom):	Reprodukčná obstarávacia cena
11.	ZV a zákazková výstavba nehnuteľnosti určenej na predaj:	Bez náplne
12.1.	Vlastné pohľadávky:	Menovitá hodnota
12.2.	Kúpené pohľadávky:	Obstarávacia cena
13.	Krátkodobý finančný majetok:	Obstarávacia cena
14.	Časové rozlíšenie na strane aktív súvahy:	Menovitá hodnota
15.	Záväzky, vrátane rezerv, dlhopisov, pôžičiek a úverov:	Menovitá hodnota
16.	Časové rozlíšenie na strane pasív súvahy:	Menovitá hodnota
17.	Deriváty:	Bez náplne
18.	Majetok a záväzky zabezpečené derivátmi:	Bez náplne
19.	Prenajatý majetok a majetok obstaraný na základe zmluvy o kúpe prenajatej veci:	Obstarávacia cena
20.	Majetok obstaraný v privatizácii:	Bez náplne
21.	Splatná daň z príjmov a odložená daň z príjmov:	Menovitá hodnota

b) Trvalé zníženie hodnoty majetku nebolo účtované. Prechodné zníženie hodnoty majetku je zaúčtované formou opravnej položky, stanovenej odborným odhadom bonity majetku.

c) Záväzky účtovná jednotka ocenila menovitou hodnotou záväzkov. Rezervy účtovná jednotka ocenila odborným odhadom budúcej menovitej hodnoty potrebnej na ich úhradu.

d) Určenie ocenenia **finančných nástrojov alebo majetku**, ktorý nie je finančným nástrojom pri oceňovaní **reálnou hodnotou**: **bez náplne**

e) Určenie ocenenia **finančných nástrojov** pri oceňovaní obstarávacou cenou alebo vlastnými nákladmi: **bez náplne**

Poznámky Úč POD 3 – 01

IČO: 35845007 DIČ: 2020226285

g) Informácia **o poskytnutých dotáciách** a pri dotáciách na obstaranie majetku sa uvedú zložky majetku a ich ocenenie:

Spoločnosť prijala v roku 2023 dotácie (granty) v celkovej hodnote 1 049 781 EUR.

Nezúčtovaná hodnota prijatých dotácií k 31.12.2024 je 543 728 EUR.

f) **Tvorba odpisového plánu** pre dlhodobý majetok, pričom sa uvádza doba odpisovania, sadzby odpisov a odpisové metódy pre účtovné odpisy:

Odpisy dlhodobého nehmotného majetku sú stanovené na základe predpokladanej doby jeho používania a predpokladaného priebehu jeho opotrebenia. Odpisovať sa začína prvým dňom mesiaca po uvedení dlhodobého majetku do používania. Drobný dlhodobý nehmotný majetok, ktorého obstarávacia cena je nižšia ako 800 EUR sa odpisuje jednorazovo pri uvedení do používania.

Predpokladaná doba používania, metóda odpisovania a odpisová sadzba sú uvedené v nasledujúcej tabuľke:

	Predpokladaná doba používania (roky)	Metóda odpisovania	Ročná odpis. sadzba v %
Aktivované náklady, Softvér	3 až 5	lineárna	20 až 33,33
Drobný dlhodobý nehmotný majetok	rôzna	jednorazový odpis	100

Odpisy dlhodobého hmotného majetku sú stanovené na základe predpokladanej doby jeho používania a predpokladaného priebehu jeho opotrebenia. Odpisovať sa začína prvým dňom mesiaca po uvedení dlhodobého majetku do používania. Drobný dlhodobý hmotný majetok, ktorého obstarávacia cena (resp. vlastné náklady) je spravidla nižšia ako 300 EUR, sa odpisuje jednorazovo pri uvedení do používania.

Predpokladaná doba používania, metóda odpisovania a odpisová sadzba sú uvedené v nasledujúcej tabuľke:

	Predpokladaná doba používania (roky)	Metóda odpisovania	Ročná odpis. sadzba v %
Stavby	20 až 100	lineárna	1 až 5
Samostatné hnuťelné veci a súbory hnuťelných vecí	2 až 12	lineárna	8,33 až 50
Drobný dlhodobý hmotný majetok	rôzna	jednorazový odpis	100

Doba používania (životnosti) sa priebežne preveruje s cieľom zabezpečiť súlad doby odpisovania s očakávanými ekonomickými úžitkami dlhodobého majetku

Komentár k odpisovému plánu:

- ÚJ používa **účtovné odpisy nezávisle na daňových odpisoch**. Majetok sa začína odpisovať v mesiaci, kedy bol **zaradený do užívania**. Účtovné odpisy vychádzajú z predpokladanej doby používania majetku. Dlhodobý nehmotný majetok sa odpisuje počas 4 rokov od jeho obstarania.
- ÚJ používa **rovnomerné odpisovanie** dlhodobého hmotného majetku a dlhodobého nehmotného majetku. Podrobný účtovný odpisový plán po položkách sa vedie v podsysteme Majetok používaného softvéru (taktiež daňové odpisy podľa zákona o dani z príjmov).
- ÚJ odpisuje jednotlivé veci alebo relevantné **súbory hnuťelných vecí** (napr. počítačová sieť, nábytková zostava). ÚJ nepoužíva komponentné odpisovanie (odpisovanie častí majetku - komponentov).
- ÚJ nepoužila **jednorazový odpis** dlhodobého majetku z dôvodu jednorazového trvalého zníženia hodnoty majetku (§ 21/5 PU).



Poznámky Úč POD 3 – 01

IČO: 35845007 DIČ: 2020226285

- ÚJ používa kategóriu drobného dlhodobého nehmotného majetku - položky pod 2 400 eur jednotkovej ceny so životnosťou nad jeden rok (§ 13/2 PU).
- ÚJ používa kategóriu drobného dlhodobého hmotného majetku - položky pod 1 700 eur jednotkovej ceny so životnosťou nad jeden rok (§ 13/6 PU).
- ÚJ používa dobrovoľné účtovanie podlimitného technického zhodnotenia do odpisovaného dlhodobého majetku – technické zhodnotenie pod 1 700 eur za účtovné obdobie (§ 21/3 PU; § 29/2 ZDP).
- ÚJ nepoužíva dobrovoľnú kapitalizáciu úrokov do obstarávacej ceny odpisovaného dlhodobého hmotného majetku alebo dlhodobého nehmotného majetku (§ 34/1 PU; § 35/2/h PU).

5) **Informácie o oprave významných chýb** minulých účtovných období účtovaných v bežnom účtovnom období s uvedením sumy vplyvu na nerozdelený zisk minulých rokov alebo na neuhradenú stratu minulých rokov. Účtovná jednotka môže uviesť aj informácie o oprave **nevýznamných chýb** minulých účtovných období účtovaných v bežnom účtovnom období s uvedením sumy vplyvu na výsledok hospodárenia bežného účtovného obdobia:

V účtovnom období 2024 ÚJ nevykonala žiadne opravy významných chýb minulých účtovných období.

Článok III – INFORMÁCIE, KTORÉ VYSVETLUJÚ A DOPLŇAJÚ POLOŽKY SÚVAHY

1) Informácie k položkám – AKTÍV SÚVAHY

a.1) Informácie **o dlhodobom nehmotnom majetku** za bežné účtovné obdobie a za bezprostredne predchádzajúce účtovné obdobie v nadväznosti na členenie položiek súvahy:

Dlhodobý nehmotný majetok	Bežné účtovné obdobie							SPOLU
	Náklady na vývoj (účet 012)	Softvér (013)	Oceniť- né práva (014)	Goodwill (015)	Ostatný DNM (019)	Obsta- ranie DNM (041)	Poskytnuté preddavky na DNM (051)	
<i>Prvotné ocenenie</i>								
Stav na začiatku	229 246	629 913		264 639	29 800			1 153 598
Prírastky	102 079							102 079
Úbytky								
Presuny								
Stav na konci	331 325	629 913		264 639	29 800			1 237 677
<i>Oprávky</i>								
Stav na začiatku	33 944	629 913		264 639	27 969			956 465
Prírastky	54 438				1 831			56 269
Úbytky								
Presuny								
Stav na konci	88 382	629 913		264 639	29 800			1 012 734
<i>Opravné položky</i>								
Stav na začiatku								
Prírastky								
Úbytky								
Presuny								
Stav na konci								
<i>Zostatková hodnota</i>								
Stav na začiatku	195 302				1 831			197 133
Stav na konci	224 943							224 943

Poznámky Úč POD 3 – 01

IČO: 35845007 DIČ: 2020226285

Dlhodobý nehmotný majetok	Bezprostredne predchádzajúce účtovné obdobie							SPOLU
	Náklady na vývoj (účet 012)	Softvér (013)	Oceniť- né práva (014)	Goodwill (015)	Ostatný DNM (019)	Obsta- ranie DNM (041)	Poskytnuté preddavky na DNM (051)	
<i>Prvotné ocenenie</i>								
Stav na začiatku	85 696	629 913		264 639	29 800			1 010 048
Prírastky	143 550							143 550
Úbytky								
Presuny								
Stav na konci	229 246	629 913		264 639	29 800			1 153 598
<i>Oprávky</i>								
Stav na začiatku	9 462	629 913		264 639	24 136			928 150
Prírastky	24 482				3 833			28 314
Úbytky								
Presuny								
Stav na konci	33 944	629 913		264 639	27 969			956 465
<i>Opravné položky</i>								
Stav na začiatku								
Prírastky								
Úbytky								
Presuny								
Stav na konci								
<i>Zostatková hodnota</i>								
Stav na začiatku	76 233				5 664			81 897
Stav na konci	195 302				1 831			197 133

a.2) Informácie **o dlhodobom hmotnom majetku** za bežné účtovné obdobie a za bezprostredne predchádzajúce účtovné obdobie v nadväznosti na členenie položiek súvahy:



Poznámky Úč POD 3 – 01

IČO: 35845007 DIČ: 2020226285

Dlhodobý hmotný majetok	Bežné účtovné obdobie								
	Pozemky (účet 031)	Stavby (021)	Veci a súbory (022)	Pestovateľské porasty (025)	Stádo a ťažné zvieratá (026)	Ostatný DHM (029)	Obstaranie DHM (042)	Preddavky na DHM (052)	SPOLU
<i>Prvotné ocenenie</i>									
Stav na začiatku	200 000	2 291 648	20 511 087				45 687		23 048 422
Prírastky		28 702	3 058 830				991	132 450	3 220 973
Úbytky			66 429						66 429
Presuny									
Stav na konci	200 000	2 320 350	23 503 488				46 678		26 202 966
<i>Oprávky</i>									
Stav na začiatku		565 157	9 646 564						10 211 721
Prírastky		71 801	2 172 325						2 244 126
Úbytky			66 429						66 429
Presuny									
Stav na konci		636 958	11 752 460						12 389 418
<i>Opravné položky</i>									
Stav na začiatku									
Prírastky									
Úbytky									
Presuny									
Stav na konci									
<i>Zostatková hodnota</i>									
Stav na začiatku	200 000	1 726 491	10 864 523				45 687		12 836 701
Stav na konci	200 000	1 683 392	11 751 028				46 678	132 450	13 813 548

Dlhodobý hmotný majetok	Bezprostredne predchádzajúce účtovné obdobie								
	Pozemky (účet 031)	Stavby (021)	Veci a súbory (022)	Pestovateľské porasty (025)	Stádo a ťažné zvieratá (026)	Ostatný DHM (029)	Obstaranie DHM (042)	Preddavky na DHM (052)	SPOLU
<i>Prvotné ocenenie</i>									
Stav na začiatku	200 000	2 014 079	17 333 523						19 547 602
Prírastky		277 569	3 194 364				45 687		3 517 620
Úbytky			16 800						16 800
Presuny									
Stav na konci	200 000	2 291 648	20 511 087				45 687		23 048 422
<i>Oprávky</i>									
Stav na začiatku		494 870	7 858 588						8 323 458
Prírastky		70 287	1 804 776						1 875 063
Úbytky			16 800						16 800
Presuny									
Stav na konci		565 157	9 646 564						10 211 721
<i>Opravné položky</i>									
Stav na začiatku									
Prírastky									
Úbytky									
Presuny									
Stav na konci									
<i>Zostatková hodnota</i>									
Stav na začiatku	200 000	1 519 209	9 474 935						11 194 144
Stav na konci	200 000	1 726 491	10 864 523				45 687		12 836 701

b) Informácie o dôvodoch účtovania o dlhodobom majetku, ku ktorému nemá účtovná jednotka vlastnícke právo (napr. majetok obstaraný finančným prenájomom, majetok pri ktorom vlastnícke právo nadobudol veriteľ zmluvou o zabezpečovacom prevode práva, ale ktorý užíva účtovná jednotka na základe zmluvy o výpožičke, cudzí majetok zverený do správy (napr. fond opráv pri správe bytov): **bez náplne**

Poznámky Úč POD 3 – 01

IČO: 35845007 DIČ: 2020226285

c.1) **Dlhodobý nehmotný majetok**, na ktorý je zriadené záložné právo a dlhodobý nehmotný majetok, pri ktorom má účtovná jednotka obmedzené právo s ním nakladať: **nebolo zriadené záložné právo**

c.2) **Dlhodobý hmotný majetok**, na ktorý je zriadené záložné právo a dlhodobý hmotný majetok, pri ktorom má účtovná jednotka obmedzené právo s ním nakladať: zriadené záložné právo v prospech Unicredit Bank ako zabezpečenie poskytnutých investičných a prevádzkových úverov.

d) Majetok, ktorým je **goodwill** - dôvod jeho vzniku: Spoločnosť účtuje o goodwill z dôvodu zlúčenia s inou účtovnou jednotkou. Zostatková hodnota goodwillu k dátumu zostavenia účtovnej závierky je 0 EUR.

e) **Výskumná a vývojová činnosť** účtovnej jednotky za bežné účtovné obdobie (§ 37 PU), v členení na: bez náplne

1. Náklady na výskum vynaložené v bežnom účtovnom období:

Náklady na výskum a vývoj v roku 2024 boli nasledovné:

- Implementácia systému umožňujúceho integráciu GRAFANA varovaní do ZABBIX v hodnote 69 890 EUR
- Monitorovací modul umožňujúci využitie automatizačnej platformy LOXONE v priemyselnom prostredí v hodnote 68 486 EUR
- Systém pre automatizovaný odpočet elektrickej spotreby serverov v DC v hodnote 111 023 EUR

2. Neaktivované náklady na vývoj vynaložené v bežnom účtovnom období: **bez náplne**

3. Aktivované náklady na vývoj vynaložené v bežnom účtovnom období (účet 012):

- V roku 2024 spoločnosť aktivovala náklady na vývoj v hodnote 84 078 EUR

f) Informácie o **štruktúre dlhodobého finančného majetku (DFM) a jeho umiestnení** v členení v nadväznosti na položky súvahy, ak prostredníctvom tohto umiestnenia vykonáva v inej účtovnej jednotke rozhodujúci vplyv, spoločný rozhodujúci vplyv, podstatný vplyv;

uvádza sa aj obchodné meno, podiel na základnom imaní a podiel na iných zložkách vlastného imania, výška vlastného imania a výsledok hospodárenia tejto inej účtovnej jednotky:

Obchodné meno	Podiel na ZI	Vlastné imanie	Hospodársky výsledok
ARTOS a.s.	5%	162 324	2 505
BigNet s.r.o.	100%	53 245	18 355
ELBIA s.r.o.	31%	113 031	20 947
Interactive media, s.r.o.	100%	-56 671	148
OCAM s.r.o.	100%	131 522	123 658
Primanet s.r.o.	100%	32 205	1 688
VERIVAN s.r.o.	100%	15 208	2 187
VNET Energy s.r.o.	100%	567 324	3 434
VNET Fiber s.r.o.	100%	310 338	-872
VNET Real s.r.o.	100%	2 112 159	22 233

Spoločnosť OCAM, s.r.o. bola dňa 13.8.2024 vymazaná z obchodného registra z dôvodu ukončenia likvidácie.

g,i,j) Informácie o **dlhodobom finančnom majetku** v členení podľa jednotlivých položiek súvahy na začiatku bežného účtovného obdobia, prírastky, úbytky a presuny tohto majetku (zmeny) počas bežného účtovného obdobia a stav na konci bežného účtovného obdobia:



Poznámky Úč POD 3 – 01

IČO: 35845007 DIČ: 2020226285

Dlhodobý finančný majetok	Bežné účtovné obdobie			
	Podiely v prepojených UZ (účet 061)	Podiely s podielovou účasťou (062)	Ostatné realizovateľné CP (063)	SPOLU
<i>Prvotné ocenenie</i>				
Stav na začiatku	3 013 719	32 791	5 500	3 052 010
Prírastky	208 283			208 283
Úbytky	131 521			131 521
Presuny				
Stav na konci	3 090 481	32 791	5 500	3 128 772
<i>Opravné položky</i>				
Stav na začiatku				
Prírastky				
Úbytky				
Presuny				
Stav na konci				
<i>Zostatková hodnota</i>				
Stav na začiatku	3 013 719	32 791	5 500	3 052 010
Stav na konci	3 090 481	32 791	5 500	3 128 772

Dlhodobý finančný majetok	Bezprostredne predchádzajúce účtovné obdobie			
	Podiely v prepojených UZ (účet 061)	Podiely s podielovou účasťou (062)	Ostatné realizovateľné CP (063)	SPOLU
<i>Prvotné ocenenie</i>				
Stav na začiatku	2 334 792	23 976		2 358 768
Prírastky	678 927	22 565		701 492
Úbytky		8 250		8 250
Presuny		-5 500	5 500	
Stav na konci	3 013 719	32 791	5 500	3 052 010
<i>Opravné položky</i>				
Stav na začiatku				
Prírastky				
Úbytky				
Presuny				
Stav na konci				
<i>Zostatková hodnota</i>				
Stav na začiatku	2 334 793	23 976		2 358 769
Stav na konci	3 013 719	32 791	5 500	3 052 010

Poznámky Úč POD 3 – 01

IČO: 35845007 DIČ: 2020226285

h) Ocenenie dlhodobého finančného majetku ku dňu, ku ktorému sa zostavuje účtovná závierka **reálnou hodnotou (RH)** alebo **metódou vlastného imania (VI)** podľa § 27 zákona o účtovníctve a vplyve takéhoto ocenenia na výsledok hospodárenia alebo na výšku vlastného imania:

Spoločnosť preceňuje podiely v iných účtovných jednotkách metódou vlastného imania.

k) Dlhodobý finančný majetok, na ktorý je zriadené záložné právo a o dlhodobom finančnom majetku, pri ktorom má účtovná jednotka obmedzené právo s ním nakladať: **bez náplne**

l) Informácie o podielových certifikátoch (konvertibilných dlhopisoch, warrantoch, opciách alebo podobných cenných papieroch) - uvádza sa ich počet a rozsah práv, ktoré predstavujú: **bez náplne**

m) Opravné položky k zásobám v členení v nadväznosti na položky súvahy, pričom sa uvádza ich stav na začiatku bežného účtovného obdobia, tvorba, zúčtovanie opravných položiek počas účtovného obdobia a stav na konci účtovného obdobia, ako aj dôvod ich tvorby, zúčtovania: **bez náplne**.

Zásoby	Bežné účtovné obdobie				
	Stav OP na začiatku účtovného obdobia	Tvorba OP	Zúčtovanie OP z dôvodu zániku opodstatnenosti	Zúčtovanie OP z dôvodu vyradenia majetku z účtovníctva	Stav OP na konci účtovného obdobia
Materiál					
Nedokončená výroba a polotovary vlastnej výroby					
Výrobky					
Zvieratá					
Tovar					
Poskytnuté preddavky na zásoby					
Zásoby spolu (R34 súvahy):					

n) Zásoby, na ktoré je zriadené záložné právo a zásoby, pri ktorých má účtovná jednotka obmedzené právo s nimi nakladať: **bez náplne**

o) Zákazková výroba (§ 30 PU) a zákazková výstavba nehnuteľnosti určenej na predaj (§ 30d PU): **bez náplne**

p) Najvýznamnejšie položky pohľadávok, pričom sa tiež uvádzajú opravné položky (OP) za účtovné obdobie, s uvedením stavu na začiatku účtovného obdobia, tvorba, zúčtovanie opravných položiek a stav na konci účtovného obdobia a osobitne sa uvádza dôvod ich tvorby a zúčtovania:

Pohľadávky	Bežné účtovné obdobie				
	Stav OP na začiatku účtovného obdobia	Tvorba OP	Zúčtovanie OP z dôvodu zániku opodstatnenosti	Zúčtovanie OP z dôvodu vyradenia majetku z účtovníctva	Stav OP na konci účtovného obdobia
Dlhodobé pohľadávky celkom (R41 súvahy)					
- z toho: dlhé pohľadávky z obchodného styku					
- z toho: ostatné dlhé pohľadávky					
Krátkodobé pohľadávky celkom (R53 súvahy)	112 408	10 508	0	0	122 916



Poznámky Úč POD 3 – 01

IČO: 35845007 DIČ: 2020226285

- z toho: krátke pohľadávky z obchodného styku	112 408	10 438	0	0	122 846
- z toho: ostatné krátkodobé pohľadávky	0	70	0	0	70

Komentár k opravným položkám k pohľadávkam:

Z dôvodu trvania rizika nezaplatenia faktúr voči dlžníkom v omeškaní. Pri pohľadávkach, ktoré boli uhradené, boli opravné položky zrušené.

q) Hodnota pohľadávok do lehoty splatnosti a po lehote splatnosti:

názov položky	Bežné účtovné obdobie		
	do lehoty splatnosti	po lehote splatnosti	pohľadávky spolu
Dlhodobé pohľadávky (R41 súvahy)	-	-	-
Krátkodobé pohľadávky (R53)	2 079 404	329 425	2 408 829

názov položky	Bezprostredne predchádzajúce účtovné obdobie		
	do lehoty splatnosti	po lehote splatnosti	pohľadávky spolu
Dlhodobé pohľadávky (R41 súvahy)	-	-	-
Krátkodobé pohľadávky (R53)	1 771 809	292 736	2 064 545

r) Hodnota pohľadávok zabezpečených záložným právom alebo inou formou zabezpečenia s uvedením formy zabezpečenia, hodnota pohľadávok, na ktoré sa zriadilo záložné právo a hodnota pohľadávok, pri ktorých má účtovná jednotka obmedzené právo s nimi nakladať: zriadené záložné právo v prospech Unicredit Banka ako zabezpečenie poskytnutých a prevádzkových úverov.

s) Výpočet odloženej daňovej pohľadávky (§ 10 PU):

Titul	Účtovná základňa	Daňová základňa	Rozdiel	Sadzba dane (%)	Odložená daňová pohľadávka
Dočasný rozdiel zostatkových cien odpisovaného majetku (UZC<DZC)				24	
Nedaňové opravné položky k zásobám				24	
Nedaňové opravné položky k pohľadávkam				24	
Nedaňové rezervy	8 850	0		24	2124
Odpočet daňovej straty				24	
Závazky (náklady) podmienené zaplatením (§ 17/19; § 17/27 ZDP)	129 013	0		24	30 963
Iné – zdanenie záväzkov po lehote splatnosti	1 295	0		24	311
SPOLU:	139 158	0	0	x	33 398

Komentár k odloženej daňovej pohľadávke:

➤ ÚJ má povinnosť auditu a preto má aj povinnosť účtovať o odloženej dani (§ 10 PU).

Poznámky Úč POD 3 – 01

IČO: 35845007 DIČ: 2020226285

- Odložená daň sa vyčísluje len z dočasných rozdielov; odložená daňová pohľadávka sa účtuje, len ak je predpoklad jej vyrovnaní (napr. predpoklad plusového základu dane pre odpočítanie daňovej straty).
- Odložená daňová pohľadávka bola zaúčtovaná ako mínus náklad (481/592).

t) Informácie o zložkách **krátkodobého finančného majetku (krátkodobý FM): bez náplne**

u) Ocenenie krátkodobého finančného majetku ku dňu, ku ktorému sa zostavuje účtovná závierka **reálnou hodnotou (RH)** alebo **metódou vlastného imania (VI)** podľa § 27 zákona o účtovníctve a vplyve takéhoto ocenenia na výsledok hospodárenia alebo na výšku vlastného imania: **bez náplne**

v) Opravné položky ku krátkodobému finančnému majetku (KFM) za účtovné obdobie, s uvedením stavu na začiatku účtovného obdobia, tvorby, zúčtovania opravných položiek k nemu a ich stavu na konci účtovného obdobia, pričom osobitne sa uvádza dôvod ich tvorby, zúčtovania: **bez náplne**

w) Krátkodobý finančný majetok, na ktorý bolo zriadené záložné právo a krátkodobý finančný majetok, pri ktorom má účtovná jednotka obmedzené právo s ním nakladať: **bez náplne**

x) Informácie o vlastných akciách: bez náplne

1. dôvod nadobudnutia vlastných akcií počas účtovného obdobia,
2. počet a menovitá hodnota nadobudnutých vlastných akcií počas účtovného obdobia a počet a menovitá hodnota prevedených vlastných akcií počas účtovného obdobia, pričom sa uvádza percentuálna hodnota týchto vlastných akcií na upísanom základnom imaní,
3. počet a protihodnota, za ktorú sa vlastné akcie počas účtovného obdobia nadobudli a počet a protihodnota, za ktorú sa vlastné akcie počas účtovného obdobia previedli na inú osobu,
4. počet, menovitá hodnota a protihodnota, za ktorú sa vlastné akcie nadobudli a ktoré účtovná jednotka má v držbe k poslednému dňu účtovného obdobia; uvádza sa aj ich percentuálny podiel na upísanom základnom imaní.

y) Významné položky časového rozlíšenia aktív - nákladov budúcich období a príjmov budúcich období:

Názov položky	Suma
Náklady budúcich období dlhodobé – účet 381A, 382A (R75 súvahy)	300 760
Náklady budúcich období krátkodobé – účet 381A, 382A (R76 súvahy)	375 239
Príjmy budúcich období dlhodobé – účet 385A (R77 súvahy)	-
Príjmy budúcich období krátkodobé – účet 385A (R78 súvahy)	-

2) Informácie k položkám – PASÍV SÚVAHY

a) Vlastné imanie za bežné účtovné obdobie, a to:

1. Opis základného imania
Celkový počet kmeňových akcií v počte 300. Celková výška základného imania k 31.12.2024 je 99 600 EUR. Základné imanie je splatené v plnom rozsahu.

2. Opis tvorby kapitálového fondu z príspevkov.
Spoločnosť má vytvorené ostatné kapitálové fondy v celkovej hodnote 1 736 173 EUR.

3. Hodnota upísaného vlastného imania – počet a menovitá hodnota akcií (podielov) upísaných počas účtovného obdobia a iný titul zmeny vlastného imania počas účtovného obdobia: **bez náplne**



Poznámky Úč POD 3 – 01

IČO: 35845007 DIČ: 2020226285

4. Rozdelenie účtovného zisku alebo vysporiadanie účtovnej straty vykázanej v predchádzajúcom účtovnom období: Vysporiadanie výsledku hospodárenia minulého obdobia, t.j. roku 2023 bolo schválené 28.03.2024. Rozpis je v nasledujúcej tabuľke:

Názov položky	Bezprostredne predchádzajúce účtovné obdobie
Účtovný zisk	606 185
Rozdelenie účtovného zisku	Bežné účtovné obdobie
Prídel do zákonného rezervného fondu	-
Prídel do štatutárnych a ostatných fondov	-
Prídel do sociálneho fondu	-
Prídel na zvýšenie základného imania	-
Úhrada straty minulých období	-
Prevod do nerozdeleného zisku minulých rokov	606 185
Rozdelenie podielu na zisku spoločníkom, členom	-
Iné	
Spolu	606 185

Názov položky	Bezprostredne predchádzajúce účtovné obdobie
Účtovná strata	
Vysporiadanie účtovnej straty	Bežné účtovné obdobie
Zo zákonného rezervného fondu	
Zo štatutárnych a ostatných fondov	
Z nerozdeleného zisku minulých rokov	
Úhrada straty spoločníkmi, členmi	
Prevod do neuhradenej straty minulých rokov	
Iné	
Spolu	

5. Prehľad o sumách, ktoré neboli účtované ako náklad alebo výnos, ale priamo na účty vlastného imania, najmä zmeny reálnej hodnoty majetku, zmeny hodnoty majetku pri použití metódy vlastného imania (§ 27 ZoU; § 14 PU): **bez náplne**

6. Zisk na akciu alebo podiel na základnom imaní: **bez náplne**

7. Navrhnuté rozdelenie účtovného zisku alebo vysporiadanie účtovnej straty: **bez náplne**

b) Jednotlivé **druhy rezerv** za bežné účtovné obdobie s uvedením ich stavu na začiatku bežného účtovného obdobia, ich tvorba, použitie, zrušenie počas bežného účtovného obdobia, ich stav na konci účtovného obdobia, pričom sa uvedie predpokladaný **rok použitia** rezerv:

Názov položky	Bežné účtovné obdobie				
	Stav na začiatku účtovného obdobia	Tvorba	Použitie	Zrušenie	Stav na konci účtovného obdobia
Dlhodobé rezervy spolu (riadok 118 súvahy):					
- z toho:					

Poznámky Úč POD 3 – 01

IČO: 35845007 DIČ: 2020226285

Krátkodobé rezervy spolu (riadok 136 súvahy):	135 962				127 620
- z toho:					
Rezerva na dovolenky a odvody	127 112				118 770
Rezerva na audit a účtovnú závierku	8 850	8 850	8 850		8 850
Rezerva na odchodné +jubileá					

Názov položky	Bezprostredne predchádzajúce účtovné obdobie				
	Stav na začiatku účtovného obdobia	Tvorba	Použitie	Zrušenie	Stav na konci účtovného obdobia
Dlhodobé rezervy spolu (riadok 118 súvahy):					
- z toho:					
Krátkodobé rezervy spolu (riadok 136 súvahy):	100 743				135 962
- z toho:					
Rezerva na dovolenky a odvody	97 669				127 112
Rezerva na audit a účtovnú závierku	3 074	8 850	3 074		8 850
Rezerva na odchodné +jubileá					

c) Hodnota záväzkov do lehoty splatnosti a po lehote splatnosti:

názov položky	Bežné účtovné obdobie		
	do lehoty splatnosti	po lehote splatnosti	záväzky spolu
Dlhodobé záväzky (R102 súvahy)	706 050		706 050
Krátkodobé záväzky (R122 súvahy)	2 473 625	23 024	2 496 649

názov položky	Bezprostredne predchádzajúce účtovné obdobie		
	do lehoty splatnosti	po lehote splatnosti	záväzky spolu
Dlhodobé záväzky (R102 súvahy)	708 543		708 543
Krátkodobé záväzky (R122 súvahy)	2 205 152	211 833	2 416 985

d) Štruktúra záväzkov podľa zostatkovej doby splatnosti v členení v nadväznosti na položky súvahy; uvádza sa hodnota záväzkov so zostatkovou dobou splatnosti viac ako 5 rokov: **bez náplne**

e) Hodnota záväzkov zabezpečených záložným právom alebo zabezpečených inou formou zabezpečenia, a to s uvedením formy zabezpečenia: **bez náplne**



Poznámky Úč POD 3 – 01

IČO: 35845007 DIČ: 2020226285

f) Výpočet odloženého daňového záväzku (§ 10 PU):

Titul	Účtovná základňa	Daňová základňa	Rozdiel	Sadzba dane (%)	Odložený daňový záväzok
Dočasný rozdiel zostatkových cien odpisovaného majetku (UZC>DZC)	13 859 363	13 040 493	818 870	24	196 529
Pohľadávky (výnosy) podmienené prijatím (§ 17/19/c; § 52/12 ZDP)				24	
Odložený daňový záväzok Grant	397 572	466 881	69 309	24	16 634
SPOLU:	12 988 167	12 224 699	763 448	x	213 163

Komentár k odloženému daňovému záväzku:

- ÚJ má povinnosť auditu a preto má aj povinnosť účtovať o odloženej dani (§ 10 PU).
- Odložený daňový záväzok bol zaúčtovaný do nákladov (592/481).

g) Záväzky zo sociálneho fondu (účet 472):

Názov položky	Bežné účtovné obdobie	Bezprostredne predchádzajúce účtovné obdobie
Začiatkový stav sociálneho fondu (SF)	63 550	53 994
Tvorba sociálneho fondu na ťarchu nákladov	12 253	10 879
Tvorba sociálneho fondu zo zisku		
Ostatná tvorba sociálneho fondu		
Tvorba sociálneho fondu spolu	12 253	10 879
Čerpanie sociálneho fondu		1 323
Konečný zostatok SF (R114 súvahy):	75 803	63 550

h) Vydané dlhopisy: **bez náplne**

i.1) Bankové úvery, pôžičky a návratné finančné výpomoci

Veriteľ	Typ úveru	Mena	Suma istiny k 31.12.2024	Suma istiny k 31.12.2023
UniCredit Bank	Kontokorent	EUR	245 075	488 109
UniCredit Bank	Investičný	EUR	752 250	1 017 750
UniCredit Bank	Investičný	EUR	458 913	535 389
UniCredit Bank	Investičný	EUR	0	389 067
UniCredit Bank	Investičný	EUR	711 827	837 443
UniCredit Bank	Investičný	EUR	0	340 510
UniCredit Bank	Investičný	EUR	0	1 139 407
UniCredit Bank	Investičný	EUR	0	7 666
UniCredit Bank	Investičný	EUR	671 381	955 709
UniCredit Bank	Investičný	EUR	1 238 464	1 576 408
UniCredit Bank	Investičný	EUR	31 210	113 131
UniCredit Bank	Investičný	EUR	0	2 861 953
UniCredit Bank	Investičný	EUR	218 752	250 000
UniCredit Bank	Investičný	EUR	2 997 783	0
UniCredit Bank	Investičný	EUR	669 186	0
UniCredit Bank	Investičný	EUR	3 638 783	0

Poznámky Úč POD 3 – 01

IČO: 35845007 DIČ: 2020226285

Spolu	11 388 549	10 024 433
Dlhodobá časť	9 402 905	7 530 995
Krátkodobá časť	1 985 644	2 493 438

j) Významné položky časového rozlíšenia pasív - výdavkov budúcich období a výnosov budúcich období:

Názov položky	Suma
Výdavky budúcich období dlhodobé - účet 383A (R142 súvahy)	
Výdavky budúcich období krátkodobé - účet 383A (R143 súvahy)	
Výnosy budúcich období dlhodobé - účet 384A (R144 súvahy) - zúčtovanie grantu	217 491
Výnosy budúcich období krátkodobé - účet 384A (145 súvahy) - zúčtovanie grantu	326 237

3) Majetok prenajatý formou finančného prenájmu v poznámkach **prenajímateľa: bez náplne**4) Majetok prenajatý formou finančného prenájmu v poznámkach **nájomcu:**

Bežné účtovné obdobie			
Položka	Splatnosť do 1 roka	Splatnosť od 1 do 5 rokov	Splatnosť nad 5 rokov
Istina	35 468	27 911	0
úrok	2 506	2 307	0
Spolu	37 974	30 218	0

Bezprostredne predchádzajúce účtovné obdobie			
Položka	Splatnosť do 1 roka	Splatnosť od 1 do 5 rokov	Splatnosť nad 5 rokov
Istina	63 379	33 837	0
úrok	4 139	4 814	0
Spolu	67 518	38 651	0

5a-e,g) Ďalšie informácie o odloženej dani: **bez náplne**

Názov položky	Bežné účtovné obdobie	Bezprostredne predchádzajúce účtovné obdobie
Suma odložených daní z príjmov účtovaných v bežnom účtovnom období ako náklad alebo výnos vyplývajúcej zo zmeny sadzby dane z príjmov		
Suma odloženej daňovej pohľadávky účtovanej v bežnom účtovnom období týkajúcej sa umorenia daňovej straty, nevyužitých daňových odpočtov a iných nárokov, ako aj dočasných rozdielov predchádzajúcich účtovných období, ku ktorým sa v predchádzajúcich účtovných obdobiach odložená daňová pohľadávka neúčtovala		
Suma odloženého daňového záväzku, ktorý vznikol z dôvodu neúčtovania tej časti odloženej daňovej pohľadávky v bežnom účtovnom období, o ktorej sa účtovalo v predchádzajúcich účtovných obdobiach		
Suma neuplatneného umorenia daňovej straty, nevyužitých daňových odpočtov a iných nárokov a odpočítateľných dočasných rozdielov, ku ktorým nebola účtovaná odložená daňová pohľadávka		



Poznámky Úč POD 3 – 01

IČO: 35845007 DIČ: 2020226285

Suma odloženej dane z príjmov, ktorá sa vzťahuje na položky účtované priamo na účty vlastného imania bez účtovania na účty nákladov a výnosov		
Sadzba dane z príjmov		

5f) **Ďalšie informácie o odloženej dani** – vzťah medzi sumou splatnej dane z príjmov a sumou odloženej dane z príjmov a medzi výsledkom hospodárenia pred zdanením, a to číselné porovnanie sumy splatnej dane z príjmov a sumy odloženej dane z príjmov a výsledku hospodárenia pred zdanením vynásobeným príslušnou sadzbou dane z príjmov (**teoretická daň**):

Bezprostredne predchádzajúce účtovné obdobie				
č.	Názov položky	základ dane	suma dane	% dane
1	Výsledok hospodárenia pred zdanením (R100 DP)	1 100 188	x	x
2	Teoretická daň (bez pripočítateľných a odpočítateľných položiek)		264 045	21,00
3	Pripočítateľné položky spolu (R200 DP)	336 803	70 729	6,43
4	Odpočítateľné položky (R300 DP)	273 908	57 521	5,23
5	Odpočet daňovej straty (R410 DP)	0	0	0,00
6	Základ dane (R510 DP):	913 685	191 874	17,44
7	Úpravy splatnej dane (úľavy, zápočet, licencia)			
8	Splatná daň z príjmov po úpravách:		191 874	
9	Odložená daň z príjmov:		50 722	
10	CELKOVÁ DAŇ Z PRÍJMOV:		242 596	22,05

V roku 2024 si spoločnosť uplatnila odpočet výdavkov (nákladov) na výskum a vývoj podľa §30c zákona v celkovej hodnote 249 399 EUR.

Bezprostredne predchádzajúce účtovné obdobie				
č.	Názov položky	základ dane	suma dane	% dane
1	Výsledok hospodárenia pred zdanením (R100 DP)	693 053	x	x
2	Teoretická daň (bez pripočítateľných a odpočítateľných položiek)		145 541	21,00
3	Pripočítateľné položky spolu (R200 DP)	197 609	41 498	5,99
4	Odpočítateľné položky (R300 DP)	513 138	107 759	15,55
5	Odpočet daňovej straty (R410 DP)		0	0,00
6	Základ dane (R510 DP):	377 524	79 280	11,44
7	Úpravy splatnej dane (úľavy, zápočet, licencia)			
8	Splatná daň z príjmov po úpravách:		79 280	
9	Odložená daň z príjmov:		7 588	
10	CELKOVÁ DAŇ Z PRÍJMOV:		86 868	12,53



Poznámky Úč POD 3 – 01

IČO: 35845007 DIČ: 2020226285

V roku 2023 si spoločnosť uplatnila odpočet výdavkov (nákladov) na výskum a vývoj podľa §30c zákona v celkovej hodnote 245 590 EUR.

6) Informácie o významných **položkách majetku a záväzkoch zabezpečených derivátmi**, pričom sa uvádza forma tohto zabezpečenia a uvádza sa zmena reálnej hodnoty v priebehu účtovného obdobia: **bez náplne**

Článok IV – INFORMÁCIE, KTORÉ VYSVETĽUJÚ A DOPLŇAJÚ POLOŽKY VÝKAZU ZISKOV A STRÁT

a) **Sumy tržieb za vlastné výkony a tovar** (účtová skupina 60x) - s uvedením ich opisu a hodnoty tržieb podľa jednotlivých **typov výrobkov a služieb** účtovnej jednotky a hlavných oblastí odbytu:

Typ výrobku, tovaru alebo služby	Suma výnosov	
	Bežný rok	Minulý rok
Predaj vlastných výrobkov	-	-
Predaj služieb	11 338 116	9 870 890
Predaj tovaru	416 873	199 994

Geografické oblasti odbytu	Bežné účtovné obdobie	Bezprostredne predchádzajúce účtovné obdobie
Tuzemsko (typ - výrobky, tovar, služby)	9 683 010	8 642 520
Európska únia (typ – výrobky, tovar, služby)	2 069 492	1 428 364
Tretie štáty (typ – výrobky, tovar, služby)	2 488	

b) **Zmeny stavu vnútroorganizačných zásob**; ak sa zmena ich stavu nerovná rozdielu medzi stavom netto na konci predchádzajúceho účtovného obdobia a stavom netto na konci bežného účtovného obdobia, uvádzajú sa dôvody vzniku tohto rozdielu podľa jednotlivých položiek zásob, najmä manká a škody, zmena metódy oceňovania, dary:

Názov položky	Bežné účtovné obdobie	Bezprostredne predchádzajúce účtovné obdobie		Zmena stavu vnútroorganizačných zásob	
	Konečný zostatok	Konečný zostatok	Začiatkový stav	Bežné účtovné obdobie	Bezprostredne predchádzajúce účtovné obdobie
Nedokončená výroba a polotovary vlastnej výroby					
Výrobky					
Zvieratá					
Spolu					
Manká a škody					
Reprezentačné					
Dary					
Iné					
Zmena stavu vnútroorganizačných zásob vo výkaze ziskov a strát					



Poznámky Úč POD 3 – 01

IČO: 35845007 DIČ: 2020226285

c) Opis a suma významných položiek výnosov pri aktivácii nákladov (účtová skupina 62x):

Opis účtovného prípadu aktivácie	Suma aktivovaných výnosov	
	Bežný rok	Minulý rok
Aktivácia hmotného majetku – mzdové náklady	593 929	571 907
Aktivácia - účtová skupina 62x (R07 VZaS)	593 929	571 907

d) Opis a suma ostatných významných položiek výnosov z hospodárskej činnosti (účtová skupina 64x):

Opis účtovného prípadu	Suma výnosov z hospodárskej činnosti	
	Bežný rok	Minulý rok
Tržby z predaja dlhodobého majetku a materiálu	167	49 234
Ostatné výnosy z hospodárskej činnosti	383 921	241 859
z toho Zmluvné a ostatné pokuty	27 938	49 264

e) celková suma osobných nákladov - v členení na mzdy, ostatné náklady na závislú činnosť, sociálne poistenie, zdravotné poistenie, sociálne zabezpečenie:

Opis účtovného prípadu	Suma osobných nákladov	
	Bežný rok	Minulý rok
Mzdové náklady	2 433 184	2 366 579
Ostatné osobné náklady na závislú činnosť		
Sociálna poisťovňa	607 928	593 438
Zdravotná poisťovňa	254 508	230 065
Iné osobné a sociálne náklady	88 080	96 609
Osobné náklady spolu (R15 výkazu ZaS)	3 383 700	3 286 691

e) Opis a suma významných položiek finančných výnosov a celková suma kurzových ziskov; osobitne sa uvádza hodnota kurzových ziskov účtovaná ku dňu, ku ktorému sa zostavuje účtovná závierka.

Opis účtovného prípadu	Suma finančných výnosov	
	Bežný rok	Minulý rok
Výnosy z predaja CP a podielov (661)	-	-
Výnosy z CP a podielov od prepojených ÚJ (665A)	6 132	86 407
Výnosové úroky (662)	17 075	23 370
Kurzové zisky počas roku (663.A)	1 190	1 595
Kurzové zisky k závierkovému dňu (663.A)	0	0
Ostatné finančné výnosy (66x)	-	-
Výnosy z finančnej činnosti spolu (R29 výkazu ZaS)	24 397	111 372

g) Opis a suma významných položiek nákladov na nákup služieb (účtová skupina 51x):

Opis účtovného prípadu	Náklady na nákup služieb	
	Bežný rok	Minulý rok
Opravy a udržiavanie	101 083	92 927
Software, licencie	376 292	315 827
Nájom	799 052	621 062
Vzdelávanie zamestnancov	51 369	24 049
Poradenstvo, audit, autorizácia	22 245	42 738
Účtovníctvo	46 013	74 534
Mobilné a telef. siete/telekom. a hlas. služby	1 353 864	1 168 079
Sprostredkovanie	312 669	223 581
Náklady na reprezentáciu	58 443	29 885
Cestovné	830	938

Poznámky Úč POD 3 – 01

IČO: 35845007 DIČ: 2020226285

Poštovné a prepravné	2 790	2 583
Reklamné služby	88 537	49 779
Ostatné	344 834	314 641
Náklady na nákup služieb (R14 výkazu ZaS)	3 558 021	2 960 623

h) Opis a suma významných položiek ostatných nákladov z hospodárskej činnosti (účtová skupina 54x):

Opis účtovného prípadu	Ostatné náklady z hospodárskej činnosti	
	Bežný rok	Minulý rok
Ostatné náklady z hospodárskej činnosti (R26 ZaS)	35 198	49 868
Z toho : pokuty a penále	2 902	16 382
Odpis pohľadávky	200	-
Ostatné náklady na HČ - nedaňové poistenie	4 672	12 728
dary	17 770	15 976
členské príspevky	0	51
ostatné	9 650	-
Opravné položky k pohľadávkam (R25 výkaz ZaS)	4	4 731
	10 509	-17 790

j) Opis a suma významných položiek finančných nákladov a celková suma kurzových strát; osobitne sa uvádza hodnota kurzových strát účtovaná ku dňu, ku ktorému sa zostavuje účtovná závierka.

Opis účtovného prípadu	Suma finančných nákladov	
	Bežný rok	Minulý rok
Náklady z predaja CP a podielov (561)	0	0
Nákladové úroky (562)	745 786	603 112
Kurzové straty počas roku (563.A)	1 956	1 803
Kurzové straty k závierkovému dňu (563.A)	347	11
Ostatné finančné náklady (56x)	196 740	65 977
Náklady na finančnú činnosť spolu (R45 výkazu ZaS)	944 829	670 903

2) Pri výnosoch a nákladoch sa uvádza výška a charakter jednotlivých položiek **výnosov a nákladov**, ktoré majú **výnimočný rozsah alebo výskyt** (napr. výnosy z predaja podniku alebo jeho časti, náklady z dôvodu predaja podniku alebo jeho časti, škody z dôvodu živelných pohrôm): **bez náplne**3) Opis a celková suma nákladov za overenie individuálnej závierky audítorom alebo audítorskou spoločnosťou, iné uisťovacie služby, daňové poradenstvo a ostatné neaudítorské služby poskytnuté týmto audítorom alebo audítorskou spoločnosťou:

Opis účtovného prípadu	Náklady na audit a poradenstvo	
	Bežný rok	Minulý rok
Náklady za overenie účtovnej závierky	4 100	4 100
Iné uisťovacie služby	-	-
Daňové poradenstvo	-	-
Neaudítorské služby	-	-

g) **Suma čistého obratu** podľa § 2 ods.15 zákona o účtovníctve podľa jednotlivých typov výrobkov, tovarov, služieb alebo iných činností účtovnej jednotky a hlavných geografických oblastí odbytu, ak sa tieto činnosti a oblasti odbytu z hľadiska organizácie predaja výrobkov a tovarov a poskytovania služieb výrazne odlišujú.: Pod čistým obratom sa rozumejú výnosy z predaja výrobkov, tovarov a služieb po odpočítaní zliav, príp. iné výnosy, ak predmetom činnosti spoločnosti je dosahovanie iných výnosov ako sú výnosy z predaja výrobkov, tovarov a služieb.

Poznámky Úč POD 3 – 01

IČO: 35845007 DIČ: 2020226285

Názov položky	Bežné účtovné obdobie	Bezprostredne predchádzajúce účtovné obdobie
Tržby z predaja tovaru (604, 607)	416 873	199 994
Tržby z predaja vlastných výrobkov (601)	-	-
Tržby z predaja služieb (602, 606)	11 338 116	9 870 890
Iné súvisiace výnosy (64x, 66x)	-	-
Čistý obrat celkom	11 754 990	10 070 884

Článok V – INFORMÁCIE O INÝCH AKTÍVACH A INÝCH PASÍVACH

1a) **Podmienený majetok** – opis a hodnota pravdepodobného majetku, ktorým sa rozumie možný majetok, ktorý vznikol v dôsledku minulých udalostí a ktorého existencia alebo vlastníctvo závisí od toho, či nastane alebo nenastane jeden alebo viac neistých udalostí v budúcnosti, ktorých vznik nezávisí od účtovnej jednotky; týmto majetkom sú – napr. práva zo servisných zmlúv, poisťných zmlúv, koncesionárskych zmlúv, licenčných zmlúv: **bez náplne**

1b) **Podmienené záväzky** – opis a hodnota podmienených záväzkov vyplývajúcich napr. zo súdnych rozhodnutí, z poskytnutých záruk, zo všeobecne záväzných právnych predpisov, z ručenia podľa jednotlivých druhov ručenia; takými podmienenými záväzkami sú: **bez náplne**

1. možná povinnosť, ktorá vznikla ako dôsledok minulej udalosti a ktorej existencia závisí od toho, či nastane lebo nenastane jedna alebo viac neistých udalostí v budúcnosti, ktorých vznik nezávisí od účtovnej jednotky:

2. povinnosť, ktorá vznikla ako dôsledok minulej udalosti, ale ktorá sa nevykazuje v súvahe, pretože nie je pravdepodobné, že na splnenie tejto povinnosti bude potrebný úbytok ekonomických úžitkov, alebo výška tejto povinnosti sa nedá spoľahlivo oceniť:

2) **Ostatné finančné povinnosti**, ktoré sa nevykazujú v účtovných výkazoch; pri každej položke sa uvádza popis, výška a údaj, či sa netýka spriaznených osôb – napríklad zákonná povinnosť alebo zmluvná povinnosť odobrať určité množstvo produktu, uskutočniť investície a veľké opravy: **bez náplne**

3) **Podsúvahové účty** – uvádzajú sa informácie o významných položkách sledovaných na podsúvahových účtoch (§ 85 PU): **bez náplne**

Článok VI – UDALOSTI, KTORÉ NASTALI PO ZÁVIERKOVOM DNI (Následné udalosti)

Uvádzajú sa informácie o charaktere a finančnom vplyve významných udalostí, ktoré nastali v čase po závierkovom dni - do dňa zostavenia účtovnej závierky (t.j. do dňa podpísania výkazov podľa § 17/5 ZoU) a ktoré nie sú zohľadnené v súvahe alebo vo výkaze ziskov a strát, napríklad:

a) **Pokles alebo zvýšenie trhovej ceny finančného majetku** ako dôsledok okolností, ktoré nastali po dni, ku ktorému sa zostavuje účtovná závierka do dňa zostavenia účtovnej závierky s uvedením dôvodu týchto zmien: **bez náplne**

b) **Dôvody pre zmenu výšky rezerv a opravných položiek**, ktoré nastali v dôsledku udalostí po dni, ku ktorému sa zostavuje účtovná závierka do dňa zostavenia účtovnej závierky: **bez náplne**

c) Zmena spoločníkov účtovnej jednotky: **bez náplne**

d) Prijaté rozhodnutia o predaji účtovnej jednotky alebo jej časti: **bez náplne**

e) Zmeny významných položiek dlhodobého finančného majetku: **bez náplne**

f) Začatie alebo ukončenie činnosti časti účtovnej jednotky, napríklad odštepného závodu, organizačnej zložky, prevádzkarne: **bez náplne**

Poznámky Úč POD 3 – 01

IČO: 35845007 DIČ: 2020226285

g) Vydané dlhopisy a iné cenné papiere: **bez náplne**

h) Zlúčenie, splnutie, rozdelenie a zmena právnej formy účtovnej jednotky: **bez náplne**

i) Mimoriadne udalosti, ak majú vplyv na hospodárenie účtovnej jednotky, napr. živelná pohroma: **bez náplne**

j) Získanie alebo odobratie licencií alebo iných povolení významných pre činnosť účtovnej jednotky: **bez náplne**

Po závierkovom dni do dňa zostavenia účtovnej závierky nenastali žiadne mimoriadne skutočnosti.

Článok VII – INFORMÁCIE O SPRIAZNENÝCH OSOBÁCH

1) Informácie o transakciách medzi vykazujúcou účtovnou jednotkou a spriaznenými osobami sa uvádzajú z dôvodu potreby užívateľov účtovnej závierky porozumieť vplyvu týchto transakcií na účtovnú závierku.

Spriaznená osoba	Bežné účtovné obdobie			
	Pohľadávky	Záväzky	Náklady	Výnosy
VERIVAN s.r.o.	0	4 280	0	0
VNET Fiber, s.r.o.	23	55 821	19 409	88
OCAM v likvidácii, s.r.o.	-	-	-	6 132
Primanet, spol. s r.o.	0	0	0	76
VNET Real s.r.o.	515 744	27 335	381 996	160 802
BigNet Slovakia, spol. s r.o.	1 045	0	0	881
Select Consulting Slovakia s.r.o.	0	270	550	684
Elbia s.r.o.	0	0	14 400	45 552
3152 s.r.o.	146 086	181 581	223 416	180 098
CENT Laundromat s.r.o.	5 836	0	0	4 863
CENT s.r.o.	26 279	0	0	4 863
CENT Laundry s.r.o.	5 836	0	0	4 863
Lemon Laundry s.r.o.	6 086	0	0	5 740
Wash & Meet s.r.o.	5 836	0	0	4 863
Mango Laundry s.r.o.	28 208	0	0	16 090
Green Laundry s.r.o.	8 850	0	0	8 330
SPOLU	749 829	269 287	639 771	443 925

V roku 2024 spoločnosť kapitalizovala záväzky formou tvorby ostatného kapitálového fondu voči spriazneným osobám nasledovne:

VNET Energy s.r.o. – 37 600 EUR



Poznámky Úč POD 3 – 01

IČO: 35845007 DIČ: 2020226285

Bezprostredne predchádzajúce účtovné obdobie				
Spriaznená osoba	Pohľadávky	Závazky	Náklady	Výnosy
VERIVAN s.r.o.		4 280		
VNET Fiber, s.r.o.	26	124 085	17 259	86
OCAM v likvidácii, s.r.o.				
Primanet, spol. s r.o.				157
VNET Real s.r.o.	467 787		340 333	219 733
BigNet Slovakia, spol. s r.o.	378		-	1 112
Select Consulting Slovakia s.r.o.			1 980	3 360
Elbia s.r.o.	1 116		15 000	31 418
3152 s.r.o.	59 007			49 771
CENT Laundromat s.r.o.	13 104			-
CENT s.r.o.	20 876			1 795
CENT Laundry s.r.o.	13 525			1 482
Lemon Laundry s.r.o.	9 571			577
Wash & Meet s.r.o.	4 771			-
Mango Laundry s.r.o.	8 907			7 425
Green Laundry s.r.o.	9 834			8 195
SPOLU	608 902	128 365	374 572	325 111

V roku 2023 spoločnosť kapitalizovala záväzky formou tvorby ostatného kapitálového fondu voči spriazneným osobám nasledovne:

VNET Energy s.r.o. – 338 840 EUR

VNET Real s.r.o. – 167 320 EUR

2) **Príjmy a výhody členov orgánov** – štatutárneho orgánu, dozorného orgánu a iného orgánu účtovnej jednotky, pričom sa uvádzajú najmä informácie o – odmenách za výkon funkcie vrátane dôchodkových programov, záruky a iné zabezpečenia, pôžičky (podmienky a úroky), použitie majetku účtovnej jednotky na súkromné účely; v členení na jednotlivé orgány (informácie sa neuvádzajú vtedy, ak by umožnili identifikáciu finančnej situácie konkrétnej fyzickej osoby): **bez náplne**

Orgány účtovnej jednotky	Bežné účtovné obdobie	Bezprostredne predchádzajúce účtovné obdobie
Štatutárny orgán		
- druh príjmu (výhody): odmeny		
- druh príjmu (výhody): nepeňažné príjmy		
Dozorný orgán		
- druh príjmu (výhody): odmeny		
Iný orgán účtovnej jednotky		
- druh príjmu (výhody):		

Článok VIII – OSTATNÉ INFORMÁCIE

- 1) Informácie o práve poskytovať služby vo verejnom záujme: **bez náplne**
- 2) Informácie o osobitnej kategórii priemyselnej výroby (§ 23d/6 ZoU): **bez náplne**
- 3) Informácie o finančných vzťahoch s orgánmi verejnej moci (§ 23d/6 ZoU): **bez náplne**



Poznámky Úč POD 3 – 01

IČO: 35845007 DIČ: 2020226285

Článok IX – PREHLAD O POHYBE VLASTNÉHO IMANIA

Bežné účtovné obdobie	
Stav vlastného imania na začiatku účtovného obdobia:	4 288 738
Zvýšenie alebo zníženie vlastného imania počas účtovného obdobia:	674 542
Stav vlastného imania na konci účtovného obdobia:	4 963 280
<i>Dôvody zmien vlastného imania v členení:</i>	
a) základné imanie zapísané do obchodného registra (účet 411):	
b) základné imanie nezapísané do obchodného registra (účet 419):	
c) emisné ážio (účet 412):	
d) zákonné rezervné fondy (účet 417, 418, 421, 422):	
e) ostatné kapitálové fondy (účet 413):	
f) oceňovacie rozdiely nezahnuté do výsledku hospodárenia (účet 414, 415, 416):	170 684
g) ostatné fondy tvorené zo zisku (účet 423, 427):	
h) nerozdelený zisk minulých rokov (účet 428):	606 185
i) neuhradená strata minulých rokov (účet 429):	
j) účtovný zisk alebo účtovná strata (účet 431):	251 402
k) vyplatené dividendy:	-353 729
l) ďalšie zmeny vlastného imania:	
m) zmeny účtované na účte fyzickej osoby (účet 491):	

Bezprostredne predchádzajúce účtovné obdobie	
Stav vlastného imania na začiatku účtovného obdobia:	3 900 901
Zvýšenie alebo zníženie vlastného imania počas účtovného obdobia:	387 837
Stav vlastného imania na konci účtovného obdobia:	4 288 738
<i>Dôvody zmien vlastného imania v členení:</i>	
a) základné imanie zapísané do obchodného registra (účet 411):	
b) základné imanie nezapísané do obchodného registra (účet 419):	
c) emisné ážio (účet 412):	
d) zákonné rezervné fondy (účet 417, 418, 421, 422):	9 960
e) ostatné kapitálové fondy (účet 413):	
f) oceňovacie rozdiely nezahnuté do výsledku hospodárenia (účet 414, 415, 416):	195 331
g) ostatné fondy tvorené zo zisku (účet 423, 427):	
h) nerozdelený zisk minulých rokov (účet 428):	866 339
i) neuhradená strata minulých rokov (účet 429):	
j) účtovný zisk alebo účtovná strata (účet 431):	-270 114
k) vyplatené dividendy:	-413 679
l) ďalšie zmeny vlastného imania:	
m) zmeny účtované na účte fyzickej osoby (účet 491):	



Poznámky Úč POD 3 – 01

IČO: 35845007 DIČ: 2020226285

Článok X – PREHĽAD PEŇAŽNÝCH TOKOV

PEŇAŽNÉ TOKY Z PREVÁDZKOVEJ ČINNOSTI		k 31.12.2024	k 31.12.2023
Z/S	Výsledok hospodárenia z bežnej činnosti pred zdanením daňou z príjmov (+/-)	1 100 188	693 053
A.1.	<i>Nepeňažné operácie ovplyvňujúce výsledok hospodárenia z bežnej činnosti pred zdanením príjmov (súčet A.1.1. Až A.1.13. (+/-))</i>	2 554 871	3 048 394
A.1.1.	Odpisy dlhodobého nehmotného majetku a dlhodobého hmotného majetku	2 300 394	1 886 578
A.1.2.	Zostatková hodnota dlhodobého nehmotného majetku a dlhodobého hmotného majetku účtovaná pri vyradení tohto majetku do nákladov na bežnú činnosť, s výnimkou jeho predaja (+)		
A.1.3.	Odpis opravnej položky k nadobudnutému majetku (+/-)		
A.1.4.	Zmena stavu rezerv (+/-)	-8 342	35 219
A.1.5.	Zmena stavu opravných položiek (+/-)	10 509	-17 790
A.1.6.	Zmena stavu položiek časového rozlíšenia nákladov a výnosov (+/-)	-493 906	695 348
A.1.7.	Dividendy a iné podiely na zisku účtované do výnosov (-)	-6 132	-86 407
A.1.8.	Úroky účtované do nákladov (+)	745 786	603 112
A.1.9.	Úroky účtované do výnosov (-)	-17 075	-23 370
A.1.10.	Kurzový zisk vyčlenený k peňažným prostriedkom a peňažným ekvivalentom ku dňu, ku ktorému sa zostavuje účtovná závierka (-)		
A.1.11.	Kurzová strata vyčlenený k peňažným prostriedkom a peňažným ekvivalentom ku dňu, ku ktorému sa zostavuje účtovná závierka (+)		
A.1.12.	Výsledok z predaja dlhodobého majetku s výnimkou majetku, ktorý sa považuje za peňažný ekvivalent (+/-)	-167	-49 234
A.1.13.	Ostatné položky nepeňažného charakteru, ktoré ovplyvňujú výsledok hospodárenia z bežnej činnosti, s výnimkou tých, ktoré sa osobitne uvádzajú v iných častiach peňažných tokov (+/-)	23 804	4 938
A.2.	<i>Vplyv zmien stavu pracovného kapitálu, ktorým sa účely tohto opatrenia rozumie rozdiel medzi obežným majetkom a krátkodobými záväzkami s výnimkou položiek obežného majetku, ktoré sú súčasťou peňažných prostriedkov a peňažných ekvivalentov, na výsledok hospodárenia z bežnej činnosti (súčet A2.1. až A.2.4)</i>	-398 529	-48 818
A.2.1.	Zmena stavu pohľadávok z prevádzkovej činnosti (-/+)	-375 471	-203 311
A.2.2.	Zmena stavu záväzkov z prevádzkovej činnosti (+/-)	-19 491	148 457
A.2.3.	Zmena stavu zásob (-/+)	-3 567	6 036
A.2.4.	Zmena stavu krátkodobého finančného majetku, s výnimkou majetku, ktorý je súčasťou peňažných prostriedkov a peňažných ekvivalentov (-/+)		
	Peňažné toky z prevádzkovej činnosti s výnimkou príjmov a výdavkov, ktoré sa uvádzajú osobitne v iných častiach prehľadu peňažných tokov (+/-), (súčet Z/S + A.1. + A.2.)	3 256 530	3 692 629

Poznámky Úč POD 3 – 01

IČO: 35845007 DIČ: 2020226285

A.3.	Prijaté úroky, s výnimkou tých, ktoré sa začleňujú do investičných činností (+)	17 075	23 370
A.4.	Výdavky na zaplatené úroky, s výnimkou tých, ktoré sa začleňujú do finančných činností (-)	-745 786	-603 112
A.5.	Príjmy z dividend a iných podielov zo zisku, s výnimkou tých, ktoré sa začleňujú do investičných činností (+)	6 132	86 407
A.6.	Výdavky na vyplatené dividendy a iné podiely na zisku, s výnimkou tých, ktoré sa začleňujú do finančných činností (-)		
	Peňažné toky z prevádzkovej činnosti (+/-), (súčet Z/S+ A.1. Až A.6.)	2 533 951	3 199 294
A.7.	Výdavky na daň z príjmov účtovnej jednotky, s výnimkou tých, ktoré sa začleňujú do investičných činností, alebo finančných činností (-/+)	-60 747	-116 674
A.8.	Príjmy mimoriadneho charakteru vzťahujúce sa na prevádzkovú činnosť (+)		
A.9.	Výdavky mimoriadneho charakteru vzťahujúce sa na prevádzkovú činnosť (-)		
A	Čisté peňažné toky z prevádzkovej činnosti (súčet Z/S + A.1. Až A.9.)	2 473 204	3 082 620
	PEŇAŽNÉ TOKY Z INVESTIČNEJ ČINNOSTI		
B.1.	Výdavky na obstaranie dlhodobého nehmotného majetku (-)	-84 078	-143 550
B.2.	Výdavky na obstaranie dlhodobého hmotného majetku (-)	-3 219 982	-4 157 778
B.3.	Výdavky na obstaranie dlhodobých cenných papierov a podielov v iných účtovných jednotkách, s výnimkou cenných papierov, ktoré sa považujú za peňažné ekvivalenty a cenných papierov určených na predaj alebo obchodovanie (-)	0	0
B.4.	Príjmy z predaja dlhodobého nehmotného majetku (+)		
B.5.	Príjmy z predaja dlhodobého hmotného majetku (+)	167	49 234
B.6.	Príjmy z predaja dlhodobých cenných papierov a podielov v iných účtovných jednotkách, s výnimkou cenných papierov, ktoré sa považujú za peňažné ekvivalenty a cenných papierov určených na predaj alebo obchodovanie (+)		
B.7.	Výdavky na dlhodobé pôžičky poskytnuté účtovnou jednotkou inej účtovnej jednotke, ktorá je súčasťou konsolidovaného celku (-)		
B.8.	Príjmy zo splácania dlhodobých pôžičiek poskytnutých účtovnou jednotkou inej účtovnej jednotke, ktorá je súčasťou konsolidovaného celku (+)		
B.9.	Výdavky na dlhodobé pôžičky poskytnuté účtovnou jednotkou tretím osobám, s výnimkou dlhodobých pôžičiek poskytnutých účtovnej jednotke, ktorá je súčasťou konsolidovaného celku (-)		
B.10.	Príjmy zo splácania pôžičiek poskytnutých tretím osobám a výnimkou pôžičiek poskytnutých účtovnej jednotke, ktorá je súčasťou konsolidovaného celku (+)		



Poznámky Úč POD 3 – 01

IČO: 35845007

DIČ: 2020226285

B.11.	Príjmy z prenájmu súboru hnuťného majetku a nehnuteľného majetku používaného a odpisovaného nájomcom (+)		
B.12.	Prijaté úroky, s výnimkou tých, ktoré sa začleňujú do prevádzkových činností (+)		
B.13.	Príjmy z dividend a iných podielov na zisku s výnimkou tých, ktoré sa začleňujú do prevádzkových činností (+)		
B.14.	Výdavky súvisiace s derivátmi s výnimkou, ak sú určené na predaj alebo obchodovanie, alebo ak sa tieto výdavky považujú za peňažné toky z finančnej činnosti (-)		
B.15.	Príjmy súvisiace s derivátmi s výnimkou, ak sú určené na predaj alebo obchodovanie, alebo ak sa tieto výdavky považujú za peňažné toky z finančnej činnosti (+)		
B.16.	Výdavky na daň z príjmov účtovnej jednotky, ak je ju možné začleniť do investičných činností (-)		
B.17.	Príjmy mimoriadneho charakteru vzťahujúce sa na investičnú činnosť (+)		
B.18.	Výdavky mimoriadneho charakteru vzťahujúce sa na investičnú činnosť (-)		
B.19.	Ostatné príjmy vzťahujúce sa na investičnú činnosť (+)		
B.20.	Ostatné výdavky vzťahujúce sa na investičnú činnosť (-)		
B	Čisté peňažné toky z investičnej činnosti (súčet B.1.až B.20.)	-3 303 893	-4 252 094
	PEŇAŽNÉ TOKY Z FINANČNEJ ČINNOSTI		
C.1.	<i>Peňažné toky vo vlastnom imaní (súčet C.1. až C.1.8.)</i>	0	0
C.1.1.	Príjmy z upísaných akcií a obchodných podielov (+)		
C.1.2.	Príjmy z ďalších vkladov do vlastného imania spoločníkmi alebo fyzickou osobou, ktorá je účtovnou jednotkou (+)		
C.1.3.	Prijaté peňažné dary (+)		
C.1.4.	Príjmy z úhrad straty sú spoločníkmi (+)		
C.1.5.	Výdavky na obstaranie alebo spätné odkúpenie vlastných akcií a vlastných obchodných podielov (-)		
C.1.6.	Výdavky spojené so znížením fondov vytvorených účtovnou jednotkou (-)		
C.1.7.	Výdavky na vyplatenie podielu na vlastnom imaní spoločníkmi účtovnej jednotky a fyzickou osobou, ktorá je účtovnou jednotkou (-)		
C.1.8.	Výdavky z iných dôvodov, ktoré súvisia so znížením vlastného imania (-)		

Poznámky Úč POD 3 – 01

IČO: 35845007

DIČ: 2020226285

C.2.	<i>Peňažné toky vznikajúce z dlhodobých záväzkov a krátkodobých záväzkov z finančnej činnosti (súčet C.2.1 až C.2.10)</i>		
C.2.1.	Príjmy z emisie dlhových cenných papierov (+)		
C.2.2.	Výdavky na úhradu záväzkov z dlhových cenných papierov (-)		
C.2.3.	Príjmy z úverov, ktoré účtovnej jednotke poskytla banka alebo pobočka zahraničnej banky, s výnimkou úverov, ktoré boli poskytnuté na zabezpečenie hlavného predmetu činnosti (+)	1 067 082	1 558 840
C.2.4.	Výdavky na splácanie úverov, ktoré účtovnej jednotke poskytla banka alebo pobočka zahraničnej banky, s výnimkou úverov, ktoré boli poskytnuté na zabezpečenie hlavného predmetu činnosti (-)		
C.2.5.	Príjmy z prijatých pôžičiek (+)		
C.2.6.	Výdavky na splácanie pôžičiek (-)		
C.2.7.	Výdavky na úhradu záväzkov z používania majetku, ktorý je predmetom zmluvy o kúpe prenajatej veci (-)		
C.2.8.	Výdavky na úhradu záväzkov za prenájom súboru hnuťného majetku a nehnuteľného majetku používaného a odpisovaného nájomcom (-)		
C.2.9.	Príjmy z ostatných dlhodobých záväzkov a krátkodobých záväzkov vyplývajúcich z finančnej činnosti účtovnej jednotky, s výnimkou tých, ktoré sa uvádzajú osobitne v inej časti prehľadu peňažných tokov (+)		
C.2.10.	Výdavky na splácanie ostatných dlhodobých záväzkov a krátkodobých záväzkov vyplývajúcich z finančnej činnosti účtovnej jednotky, s výnimkou tých, ktoré sa uvádzajú osobitne v inej časti prehľadu peňažných tokov (-)		
C.3.	Výdavky na zaplatené úroky, s výnimkou tých, ktoré sa začleňujú do prevádzkových činností (-)		
C.4.	Výdavky na vyplatené dividendy a iné podiely na zisku, s výnimkou tých, ktoré sa začleňujú do prevádzkových činností (-)	-290 740	-391 682
C.5.	Výdavky súvisiace s derivátmi s výnimkou, ak sú určené na predaj alebo obchodovanie, alebo ak sa považujú za peňažné toky z investičnej činnosti (-)		
C.6.	Príjmy súvisiace s derivátmi s výnimkou, ak sú určené na predaj alebo obchodovanie, alebo ak sa považujú za peňažné toky z investičnej činnosti (-)		
C.7.	Výdavky na daň z príjmov účtovnej jednotky, ak ich možno začleniť do finančných činností (-)		
C.8.	Ostatné príjmy vzťahujúce sa na finančnú činnosť (+)	6 132	86 407
C.9.	Ostatné výdavky vzťahujúce sa na finančnú činnosť (-)		

Poznámky Úč POD 3 – 01

IČO: 35845007

DIČ: 2020226285

C.	Čisté peňažné toky z finančnej činnosti (súčet C.1 až C.9)	782 474	1 253 565
D.	Čisté zvýšenie alebo čisté zníženie peňažných prostriedkov (+/-) (súčet A+B+C)	-48 215	84 091
E.	Stav peňažných prostriedkov a peňažných ekvivalentov na začiatku účtovného obdobia (+/-)	275 649	191 558
F.	Stav peňažných prostriedkov a peňažných ekvivalentov na konci účtovného obdobia (+/-)	227 434	275 649
G.	Kurzové rozdiely vyčíslené k peňažným prostriedkom a peňažným ekvivalentom ku dňu, ku ktorému sa zostavuje účtovná závierka (+/-)		
H.	Zostatok peňažných prostriedkov a peňažných ekvivalentov na konci účtovného obdobia, upravený o kurzové rozdiely vyčíslené ku dňu ku ktorému sa zostavuje účtovná závierka (+/-)	227 434	275 649
	ZMENA STAVU PEŇAŽNÝCH PROSTRIEDKOV	-48 215	84 091

Ing. Jana Mészárosová, CA, Jastrabia 1, 903 01 Senec
audítorka, licencia UDVA č. 1012

DODATOK SPRÁVY NEZÁVISLÉHO AUDÍTORA

Akcionárom a štatutárnemu orgánu spoločnosti

VNET, a.s.
Černyševského 48, 851 01 Bratislava
IČO: 35 845 007

k časti II - Správa k informáciám, ktoré sa uvádzajú vo výročnej správe

Overila som účtovnú závierku spoločnosti VNET, a.s. (ďalej aj „Spoločnosť“) k 31. decembru 2024 uvedenú na stranách 23 - 62 výročnej správy Spoločnosti, ku ktorej som dňa 3. apríla 2025 vydala správu nezávislého audítora, ktorá sa nachádza na stranách 19 – 22 výročnej správy Spoločnosti. Tento dodatok som vypracovala v zmysle § 27 odsek 6 zákona č. 423/2015 Z. z. o štatutárnom audite a o zmene a doplnení zákona č. 431/2002 Z. z. o účtovníctve v znení neskorších predpisov (ďalej len „zákon o štatutárnom audite“).

Na základe vykonaných prác opísaných v časti II správy nezávislého audítora - Správa k informáciám, ktoré sa uvádzajú vo výročnej správe, podľa môjho názoru:

- informácie uvedené vo výročnej správe Spoločnosti VNET, a.s. zostavenej za rok 2024 sú v súlade s jej účtovnou závierkou za daný rok,
- výročná správa obsahuje informácie podľa zákona o účtovníctve.

Okrem toho, na základe mojich poznatkov o účtovnej jednotke a situácii v nej, ktoré som získala počas auditu účtovnej závierky, som povinná uviesť, či som zistila významné nesprávnosti vo výročnej správe. V tejto súvislosti konštatujem, že som nezistila významné nesprávnosti vo výročnej správe.

Senec, 28. augusta 2025

Ing. Jana Mészárosová
Jastrabia 1
903 01 Senec



Ing. Jana Mészárosová
zodpovedný audítorka
Licencia UDVA č. 1012

19. Sídlo a kontakt

Kontaktné miesto

Černyševského 48, 851 01 Bratislava

Otváracie hodiny:

PO: 08:00 do 16:00

UT: 08:00 do 16:00

ST: 09:00 do 17:00

ŠT: 08:00 do 16:00

PI: 08:00 do 16:00

0800 24 24 24

+421 2 2129 0222 (zo zahraničia)

vnet@vnet.eu

Dátové centrá

DC Digitalis

Trnavská cesta 110/B, 821 01 Bratislava

SHC III

Námestie hraničiarov 39,

851 03 Bratislava

Datapark 48

(pripravujeme)

Černyševského 48,

851 01 Bratislava



Zákaznícka linka:

0800 24 24 24

+421 2 2129 0222 (zo zahraničia)

podpora@vnet.eu

Služby pre domácnosti: denne od 08:00 do 22:00

Služby pre firmy: 24 hodín denne

Obchodné kontakty

Obchodné oddelenie

02/21290290

vnet@vnet.eu

Obchodné zastúpenie pre Košice a

východné Slovensko

055/2000990

Obchodné zastúpenie pre Žilinu a

stredné Slovensko

041/2000990

Ostatné kontakty pre úrady a dodávateľov

Sekretariát

podpora@vnet.eu

02 21 290 291

Finančné oddelenie

financie@vnet.eu

02 21 290 296

Marketingové oddelenie

marketing@vnet.eu

Kontakty pre dodávateľov

nakup@vnet.eu

02 21 290 299

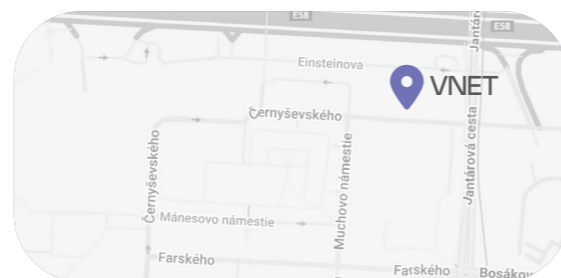

VNET a.s.

Černyševského 48

851 01, Bratislava

IČO: 35845007

DIČ: 2020226285

IČ pre DPH: SK2020226285

Číslo účtu:

SK1611110000001000229002

SWIFT UNCRSKBX

Contents

A.COMPANY INTRODUCTION	66
1. Company Profile	67
2. Company Management	69
3. Board of Directors and Supervisory Board	69
4. Foreword	70
5. Certificates and ISO	71
6. Key Values of the Company's Activities	72
7. Goal, Vision and Strategy	73
B. BUSINESS ACTIVITY	74
8. Products, Services and Technologies	75
9. Innovations	75
10.Environmental Responsibility	76
C. FINANCIAL INFORMATION	78
11. Basic Financial Information	79
12. Significant Events After the Reporting Period	79
13. Profit Allocation for 2024	79
14.Research and Development Expenses	80
15. Auditor's Report on the Financial Statements for 2024	81
16. Financial Statements for the Year 2024	85
17. Auditor's Report on the Annual Report for 2024	95
18.Address and Contact	96



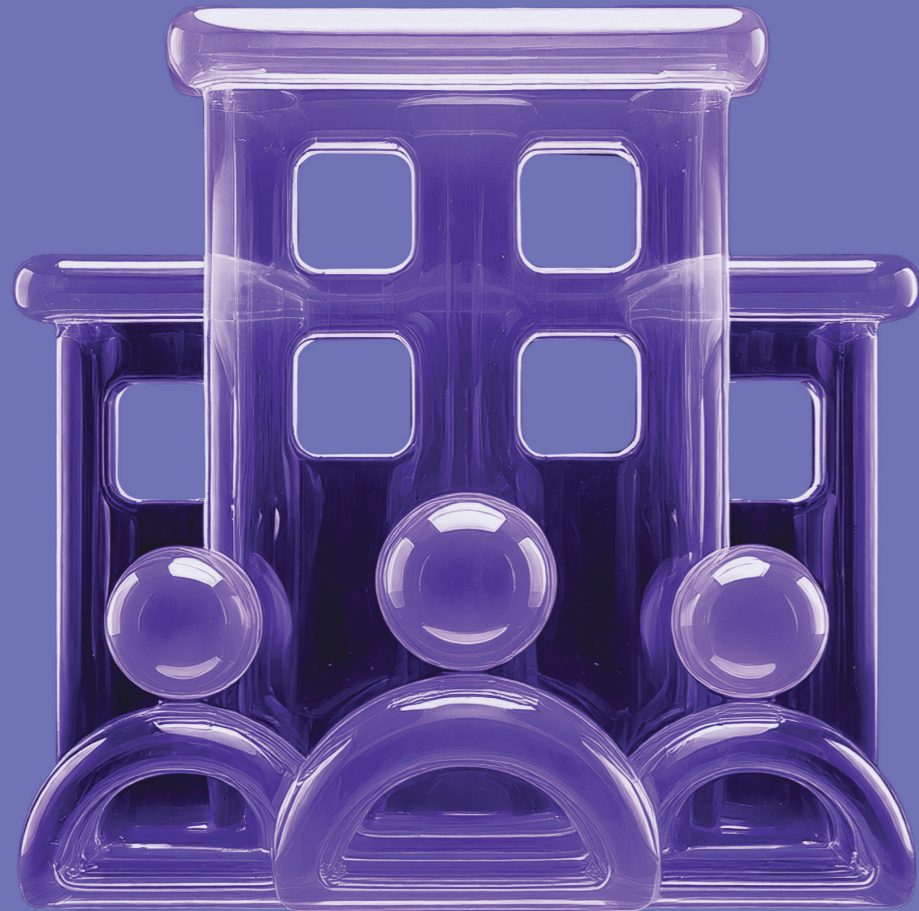

Company introduction



1. Company profile

A/ Business name and registered office

Business name	VNET a. s.
Registered office	Černyševského 48, Bratislava 851 01
Company identification number	35845007 – Registered in the Commercial Register of the District Court Bratislava I, section: Sa, file no. 3916/B
Incorporation date	07. 10. 2002
Share capital	99 600 EUR
Paid-up share capital	99 600 EUR

B/ Business activities

For 22 years, we have been providing comprehensive telecommunications solutions from guaranteed internet connectivity, through cloud services, hosting, VoIP voice solutions to comprehensive home services. We operate our own optical network and provide excellent technological space

for client devices in 3 data centers. Our strengths are an individual proactive approach, 24/7/365 technical support and a strong team of people passionate about telecommunications services.

7000+

satisfied customers

3

data centers

25000+

actively provided services

22

years in business

Since June 2025, the Digitalis data center is being supplied with electricity accompanied by a certificate of origin confirming that it is generated from renewable sources. The certification was provided by the energy supplier ZSE Energia a.s.

We provide our services throughout the entire territory of Slovakia

- ☑ Since 2023, we have held LIR status in RIPE.net
- ☑ In 2023, we transformed into a joint-stock company
- ☑ We have coverage over more than 90% of the territory of Slovakia
- ☑ We are a team of experts, professionals, and enthusiasts
- ☑ We provide services to more than 7000 business customers
- ☑ Our technical support is available to customers 24/7/365

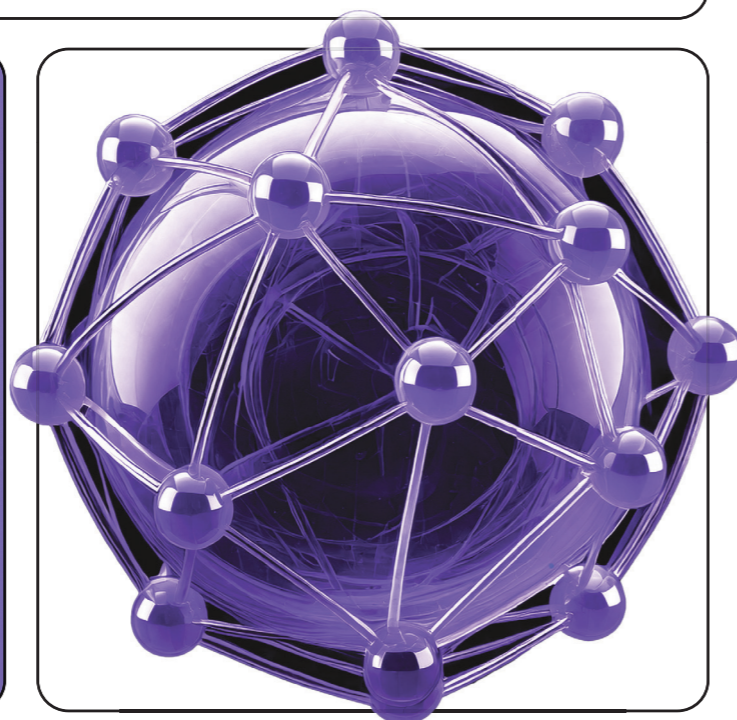

C/ Subsidiaries

The parent company	BigNet Slovakia, spol. s r.o.	Vnet Energy s.r.o.
VNET a.s. has the following subsidiaries:	Interactive media, s.r.o.	VNET Fiber s.r.o.
	Primanet s.r.o.	Vnet Real s.r.o.
	VERIVAN s.r.o.	

The subsidiary OCAM s.r.o. was liquidated and deleted from the Commercial Register on August 12, 2024.

The company has no organizational unit abroad.

In 2024, the company did not acquire its own shares, interim certificates, or ownership interests, nor did it acquire shares, interim certificates, or ownership interests of the parent accounting entity.



2. Company management

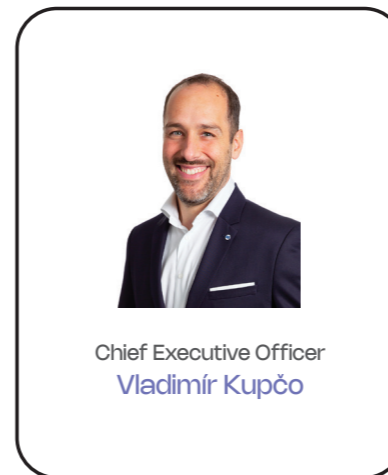

Chief Executive Officer
Vladimír Kupčo



Head of Technical Support
Martin Dujčík



Financial Manager
Andrea Piatková



Chief Technology Officer
Vojtech Németh



Sales and Strategy Director
Juraj Lustoň



HR Manager
Zuzana Začková



Chief Information Officer
Radoslav Sirota

3. Board of Directors and Supervisory Board

Board of Directors

- Mgr. Vladimír Kupčo Chairman of the Board of Directors
- Ing. Vojtech Németh Member of the Board of Directors
- Mgr. Juraj Lustoň Member of the Board of Directors

Supervisory Board

- PhDr. Katarína Kupčová
- Mgr. Martin Kováč
- Ing. Božena Nižná



4. Foreword

More Than Just Infrastructure

Looking back on the past year, we realize that our progress was not just a step forward – it was a qualitative leap. The year 2024 represented a period for our company in which the value of what we had been building for many years – “under the surface”, so to speak, in both the literal and figurative sense – was confirmed. Today, these efforts find a clear foundation within the digital economy. Our journey has not been easy. Building a modern technology company in an environment where you can’t simply adopt off-the-shelf solutions requires more than courage. It requires trust. Trust in the team standing behind you. Trust from clients who give you the opportunity. And trust from partners who understand that not all values can be expressed by numbers on a balance sheet.

A Year of Stability, Growth and Transformation

In 2024, we completed our transformation from a traditional connectivity provider to a systems integrator with a high level of expertise in data centers, managed services and cybersecurity. Our new portfolio of services reflects the changing needs of a market facing increasing complexity while emphasizing reliability, performance and protection.

We strengthened this position physically as well – by opening new technology hubs, consolidating infrastructure, and expanding our core team with experts who enable us to scale our services without compromising on quality. At the same time, we have continued to develop partnerships – with clients, technology suppliers and financial institutions that believe in sustainable growth rather than short-term profits.

Values Beneath the Surface

Our most important assets are often invisible. They lie beneath the surface of the streets, in server rooms, and in the reliability of our internal processes. Our optical networks and data centers are not

just collections of cables and technical elements – they are the nervous system of the digital world. These technologies became the basis for many of our clients’ innovations in 2024, of which we are justifiably proud.

At the same time, we realize that the only certainty in business is change. That is why we focused on internal transformation: we optimized operations, set new ESG goals, and implemented automated monitoring systems that enable us to not only react faster, but also prevent outages.

Entering the Future with Confidence

In the technology sector, stagnation is not an option. Yet, growing responsibly requires understanding the broader context. Our approach is based on deep market knowledge and a willingness to make long-term commitments. That is why we greatly appreciate the trust of everyone standing by our side – employees, clients, partners, and investors alike.

We are ready for the years ahead. Not because everything is finished – but precisely because we know exactly where we are headed. We see challenges as opportunities and technologies as tools, not goals.

The future is not something we wait for. It is a space we actively co-create.

5. Certificates and ISO

A/ Certifications

Our specialists are top experts in their field, as evidenced by the numerous certificates they hold. It is very important for us that they continuously expand their knowledge. Therefore, they often

attend domestic and international conferences and develop their expertise through professional courses..

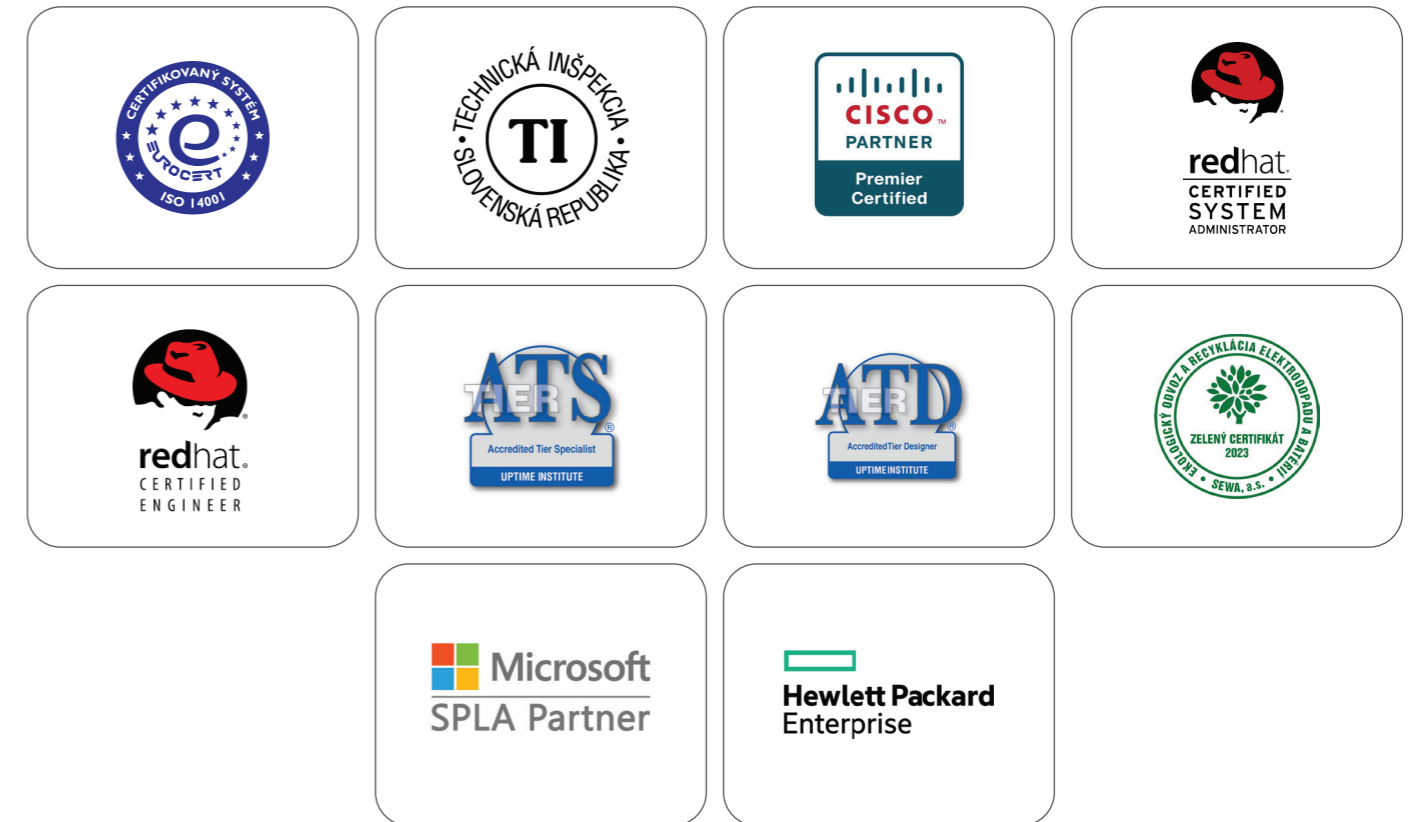

B/ ISO Certifications

Our infrastructure has matured, and the experience gained has translated into stability and confidence. From being a traditional connectivity provider, we have gradually evolved into a company offering comprehensive solutions with real added value for our clients..

A significant milestone of the past period was the successful completion of ISO 9001 and ISO 27001 certification audits. These standards represent more than just formal documentation — they are a binding confirmation that our processes and approach to information security meet the highest international standards. For our clients, this also serves as clear proof of our trustworthiness, reliability, and rigor in terms of quality and protection of sensitive data.



Beyond our technical infrastructure, we also focus on areas increasingly critical to today's market — the development of managed services and cybersecurity solutions. We see the greatest potential for further growth precisely in these areas. We no longer provide connectivity alone — we deliver solutions covering the entire digital ecosystem of our clients — from operations through security to monitoring.

Our mission remains unchanged — to be a partner who not only understands technology but, above all, understands people. We thank everyone who has placed their trust in us again this year and stood by our side. With the same commitment, we continue what we started — because what works deserves stability. And what changes must have a clear purpose.

6. Key Values of the Company's Activities

Strengthening our position in the information technology market through service quality, expanding our industry-specific solutions by introducing new products, and systematically increasing customer satisfaction.

☑ Innovation and Motivation

☑ Building a Stable Long-term Partnership

New ideas, initiative, and a reasonable willingness to take risks by applying new methods enable the company to grow in a challenging business environment.

The company is based on mutually fair relationships with business partners and collaborators. Lasting and loyal relationships are a key factor in the company's success..

☑ Providing Quality Services and Comprehensive Solutions

☑ Sharing Responsibility for the Customer's Business

The company embraces the engagement of employees in its growth, with the goal of being the best, most reliable provider, delivering services that guarantee solutions for our customers' operations.

The company's goal is to take full responsibility for fulfilling its obligations toward business partners — the customers. Our aim is to be a reliable and trustworthy partner.



7. Goal, Vision and Strategy

- ☑ Expanding the product portfolio and complementary services
- ☑ Long-term market growth (expansion of broadband connectivity, data center services, server housing and cloud services)
- ☑ Development of cloud services, serverless solutions and security products with the aim of providing comprehensive customer solutions
- ☑ Potential for future acquisitions (telecommunication service providers in the market, including local providers, IT outsourcing or system management companies)
- ☑ Coverage of business centers in the region and provision of telecommunications services

Our vision is to offer a wide range of services aimed at delivering high-quality and continuously expanding comprehensive telecommunications solutions — from guaranteed internet connectivity, through cloud services, housing, VoIP voice solutions, to complete home services.

Our strategy focuses primarily on building and upgrading data centers, expanding optical networks, and maintaining and improving cybersecurity and managed services.

In the field of data centers, we are the market leader in Slovakia — not only in terms of leased space. We provide top-tier technological space for client equipment in three data centers located in Bratislava. Our efficiency, modern technology, and extensive expertise lead to consistently low cooling costs. All these factors contributed, for example, to successfully managing the energy crisis in 2023.

Since the company's inception, we have focused our optical network efforts primarily in the western Slovakia region. Our strategy is not nationwide coverage but providing services with the highest added value. Around Bratislava, we operate our own optical network; outside Bratislava, we mostly rely on the networks of our business partners.

Alongside our regular activities, we have responded to market needs by focusing our attention and resources on the development of cybersecurity and managed services. We fully recognize that in the digital world, cyber threats are becoming increasingly sophisticated, posing significant risks to both businesses and individuals. Our goal is to be a reliable partner for our customers in achieving a high level of cybersecurity — supported, for example, by the new Directive of the European Parliament and Council (EU) 2022/2555, also known as the NIS 2 Directive.

Our strength and stability lie in our individualized, proactive approach, 24/7/365 technical support, and a strong team of people passionate about telecommunications services. Our company offers a broad portfolio of services focused on our clients' needs, with a strong emphasis on professionalism. We are not afraid of new challenges, precisely because we have strong support from qualified employees across various areas of our operation.



8.



Business activity



8. Products and Services

The main business activity of VNET a.s. is providing services in the field of information and communication technologies.

The company offers its partners services including:

- Internet access – Garantlink , Flexilink , ADSL
- Triple play services for households
- IP data services
- Voice services – VoIP solutions
- Fixed digital telecommunications circuits
- Local circuits
- Intercity and international routes
- Wireless local digital telecommunications circuits
- Comprehensive LAN and WAN/MAN solutions
- Virtual private networks (VPN)
- Server housing – placement of servers in the VNET Serverhousing Centre
- Data center services
- Dedicated server housing – dedicated server for clients in the VNET Serverhousing Centre
- Web hosting services
- Cloud services (IaaS , PaaS , SaaS)
- DDoS protection, perimeter security, and end-point protection services
- SMS services
- Monitoring and service management
- Telecommunications equipment and information technology management
- Cybersecurity and managed services

9. Innovations

Innovation is a fundamental pillar of VNET's operations and business. Our company, active in the IT services market for over 21 years, demonstrates that our approach to innovation is the right one. In the dynamic IT environment, it is essential to continuously introduce new products, approaches, and technological solutions. This requires not only the ability to respond to changes but also proactive planning of innovations with a long-term outlook.

VNET prides itself on an internal structure directly focused on innovation. The Chief Technology Officer (CTO) function ensures that technological development aligns with market dynamics. In close cooperation with product, marketing, and data analytics teams, we constantly work to improve our existing service portfolio. However, our approach is not merely reactive; we also focus on anticipating future trends and preparing for them

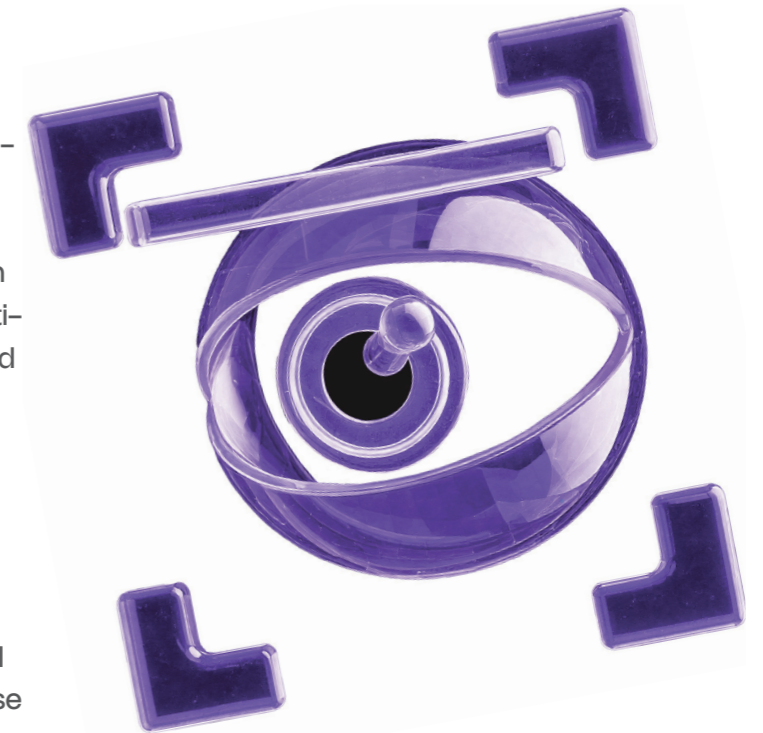

in advance.

Success in innovation today is inseparably linked with strong partnerships with leaders in the IT

sector. VNET collaborates with elite technology companies that provide us access to the latest technologies and platforms. Our employees, holding dozens of certifications in network management, cybersecurity, cloud solutions, data centers, and project management, ensure that we are ready for the challenges ahead.

VNET actively participates in scientific research, especially in the areas of cybersecurity, machine learning, and AI model training. These projects, supported by the European Union, are conducted in cooperation with Slovak universities and independent think tanks. This engagement allows us not only to strengthen our position as a provider of critical infrastructure but also to contribute to shaping the future of the IT sector in Slovakia.

At VNET, we also recognize that innovation does not only come from the top but also from the initiatives of our employees. Therefore, we support

an environment where everyone can contribute to the company's strategy. Our employees have the opportunity to participate in relevant training and conferences, with the freedom to choose the areas they want to improve. This approach not only enhances the expertise of our people but also contributes to creating an innovative environment that fosters creativity and growth.

An important part of our innovation strategy is readiness for upcoming challenges. Our collaboration with technology partners is not only about deploying current solutions but also about testing and benchmarking new technologies that may shape the future of the IT sector. We continuously undergo audits such as ISO 27001 and ISO 9001, which enable us to maintain high standards of quality and security in our services.

10. Environmental Responsibility

We recognize that our business activities have an impact on the environment. That's why we choose solutions that minimize our ecological footprint and continually optimize operations to reduce environmental impact as much as possible.

Data centers are generally known as heavy consumers of electricity and often rely on technologies harmful to the environment. We chose a different approach – we built a data center that is environmentally friendly, without compromising quality or reliability. Thanks to green technologies and a unique cooling system, our DC Digitalis is the first ecological data center in Slovakia.

Our transparent pricing model for housing services motivates customers to use servers with lower



power consumption. This approach helps protect the environment while also reducing our clients' operating costs.

As part of our ESG (Environmental, Social, and Governance) commitment, we place strong emphasis on waste separation. Every floor is equipped with clearly labeled bins for plastics, paper, and mixed waste, and our employees are regularly trained in proper waste disposal.

Another example of our environmentally conscious approach is the gradual transition of our vehicle fleet to electric cars.

In addition to protecting the environment, we also care about the health of our employees. We support physical activity as a way to maintain both physical and mental well-being. During warmer months, many of our employees choose a bicycle as the ideal means of transportation to get to work. To support this, we've installed bike racks and showers, making our workplace fully bike-friendly.



We have built an environmentally friendly data center



We encourage our customers to use environmentally friendly technologies

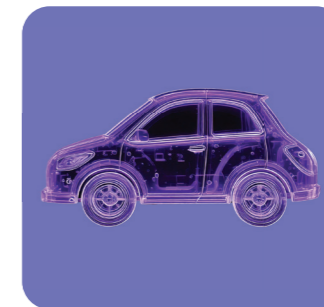

We use company electric vehicles



We commute to work by bicycle and take part in the 'Bike to Work' initiative



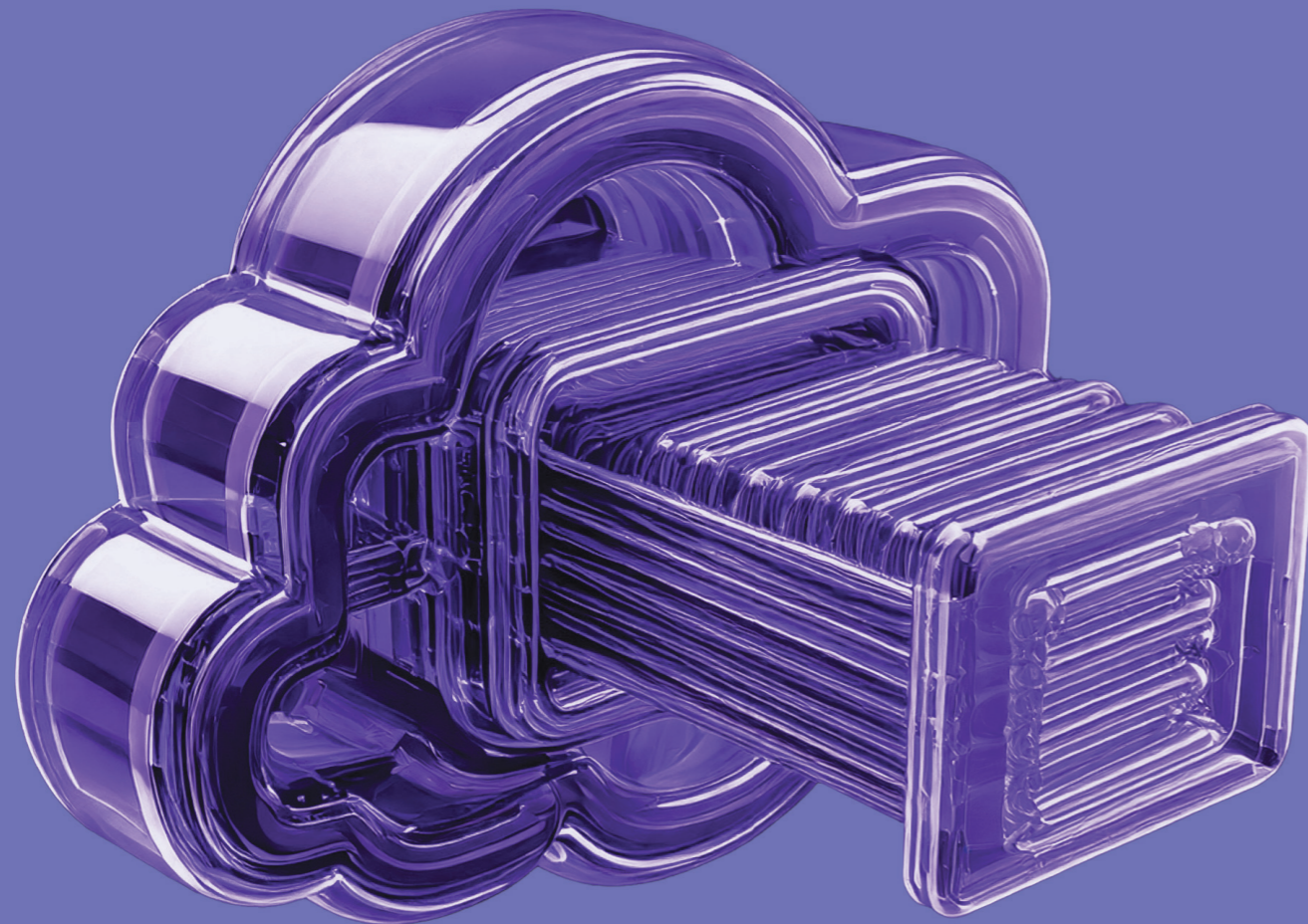

Financial information



11. Basic Financial Information

in EUR	2024	2023	2022	2021
Number of employees	90	92	97	108
Revenue from operating activities	12 733 006	10,933,884	10,731,067	7,905,671
of which: Sales of services	11,338,116	9 870 890	8,979,923	7,327,726
EBITDA	4,320,847	3,089,928	2,500,322	2,084,919
Profit before tax	1,100,188	693,053	1,383,931	517 531
Net profit	857,587	606 185	1,188,299	506,583
Total assets	20,470,951	18,944,349	15,997,599	14,069,970
Equity	4,963,280	4,288,738	3,900,901	3,105,980
Sales growth (services)	14.8%	9.9%	22.5%	11.8%
EBITDA margin	33.9%	28.3%	23.3%	26.4%

In 2024, VNET a.s. achieved revenues from operating activities in the amount of EUR 12,733 thousand. Of this amount, service sales accounted for EUR 11,338 thousand, representing a year-on-year increase of 14.8%.

EBITDA reached EUR 4,320 thousand, representing an EBITDA margin of 33.9% of revenues.

12. Significant Events After the Reporting Period

No extraordinary events occurred after the end of the reporting period covered by this annual report.

13. Profit Allocation for 2024

The company achieved a net profit after tax of EUR 857 thousand in the financial year 2024.

The entire amount of the net profit for 2024 was retained in the company as undistributed earnings from previous years.



14. Research and Development Expenses

In 2024, the company incurred expenses related to research and development activities.

VNET a.s. applied a tax deduction for R&D expenses in the total amount of EUR 249 thousand based on the following three projects:

Project 1: Implementation of a system enabling integration of GRAFANA alerts into ZABBIX

Project 2: Monitoring module allowing the use of the LOXONE automation platform in industrial environments

Project 3: System for automated power consumption reading of servers in the data center



*Ing. Jana Mészárosová, Jastrabia 1, 903 01 Senec
audítork, licencia UDVA č. 1012*

THE REPORT OF INDEPENDENT AUDITOR

for the management of the company

VNET, a.s., Černyševského 48, 851 01 Bratislava
IČO (Reg. No. of company): 35 845 007

2024



Ing. Jana Mészárosová, Jastrabia 1, 903 01 Senec
audítor, licencia UDVA č. 1012

THE REPORT OF INDEPENDENT AUDITOR

for the management of the company

VNET, a.s., Černyševského 48, 851 01 Bratislava
IČO (Reg. No. of company): 35 845 007

REPORT ON THE FINANCIAL STATEMENTS

Opinion

I have audited the financial statements of **VNET** (the "Company"), which comprise the balance sheet as at 31. December 2024, and the income statement for the year then ended, and notes to the financial statements, including a summary of significant accounting policies.

In my opinion, the accompanying financial statements give a true and fair view of the financial position of the Company as at 31 December 2024, and its financial performance for the year then ended in accordance with the Act on Accounting No. 431/2002 Coll. as amended (the "Act on Accounting").

Basis for Opinion

I conducted my audit in accordance with International Standards on Auditing. My responsibilities under those standards are further described in the *Auditor's Responsibilities for the Audit of the Financial Statements* section of my report. I am independent of the Company in accordance with the provisions of Act No. 423/2015 Coll. on Statutory Audit and on Amendment to and Supplementation of Act No. 431/2002 Coll. on Accounting, as amended (hereinafter the "Act on Statutory Audit") related to ethical requirements, including the Code of Ethics for Auditors that are relevant to my audit of the financial statements, and I have fulfilled my other ethical responsibilities in accordance with these requirements. I believe that the audit evidence I have obtained is sufficient and appropriate to provide a basis for my opinion.

Responsibilities of Management

Management is responsible for the preparation of the financial statements to give a true and fair view in accordance with the Act on Accounting, and for such internal control as management determines is necessary to enable the preparation of financial statements that are free from material misstatement, whether due to fraud or error.

In preparing the financial statements, management is responsible for assessing the Company's ability to continue as a going concern, disclosing, as applicable, matters related to going concern and using the going concern basis of accounting, unless management either intends to liquidate the Company or to cease operations, or has no realistic alternative but to do so.

Ing. Jana Mészárosová, Jastrabia 1, 903 01 Senec
audítor, licencia UDVA č. 1012

Auditor's Responsibilities for the Audit of the Financial Statements

My objectives are to obtain reasonable assurance about whether the financial statements as a whole are free from material misstatement, whether due to fraud or error, and to issue an auditor's report that includes my opinion. Reasonable assurance is a high level of assurance, but is not a guarantee that an audit conducted in accordance with International Standards on Auditing will always detect a material misstatement when it exists. Misstatements can arise from fraud or error and are considered material if, individually or in the aggregate, they could reasonably be expected to influence the economic decisions of users taken on the basis of these financial statements.

As part of an audit in accordance with International Standards on Auditing, I exercise professional judgment and maintain professional scepticism throughout the audit. I also:

- Identify and assess the risks of material misstatement of the financial statements, whether due to fraud or error, design and perform audit procedures responsive to those risks, and obtain audit evidence that is sufficient and appropriate to provide a basis for my opinion. The risk of not detecting a material misstatement resulting from fraud is higher than for one resulting from error, as fraud may involve collusion, forgery, intentional omissions, misrepresentations, or the override of internal control.
- Obtain an understanding of internal control relevant to the audit in order to design audit procedures that are appropriate in the circumstances, but not for the purpose of expressing an opinion on the effectiveness of the Company's internal control.
- Evaluate the appropriateness of accounting policies used and the reasonableness of accounting estimates and related disclosures made by management.
- Conclude on the appropriateness of management's use of the going concern basis of accounting and, based on the audit evidence obtained, whether a material uncertainty exists related to events or conditions that may cast significant doubt on the Company's ability to continue as a going concern. If I conclude that a material uncertainty exists, I am required to draw attention in my auditor's report to the related disclosures in the financial statements or, if such disclosures are inadequate, to modify my opinion. My conclusions are based on the audit evidence obtained up to the date of my auditor's report. However, future events or conditions may cause the Company to cease to continue as a going concern.
- Evaluate the overall presentation, structure and content of the financial statements, including the disclosures, and whether the financial statements represent the underlying transactions and events in a manner that achieves fair presentation.

REPORT ON OTHER LEGAL AND REGULATORY REQUIREMENTS

Report on Information Disclosed in the Annual Report

The statutory body is responsible for information disclosed in the annual report prepared under the requirements of the Act on Accounting. My opinion on the financial statements stated above does not apply to other information in the annual report.

In connection with the audit of financial statements, my responsibility is to gain an understanding of the information disclosed in the annual report and consider whether such



Ing. Jana Mészárosová, Jastrabia 1, 903 01 Senec
audítor, licencia UDVA č. 1012

information is materially inconsistent with the financial statements or my knowledge obtained in the audit of the financial statements, or otherwise appears to be materially misstated.

As at the issuance date of the auditor's report on the audit of financial statements, the annual report was not available to me.

When I obtain the annual report, I will evaluate whether the Company's annual report includes information whose disclosure is required under the Act on Accounting, and based on procedures performed during the audit of the financial statements, I will express an opinion on whether:

- Information disclosed in the annual report prepared for 2024 is consistent with the financial statements for the relevant year; and
- The annual report includes information pursuant to the Act on Accounting.

Furthermore, I will disclose whether material misstatements were identified in the annual report based on my understanding of the Company and its position, obtained in the audit of the financial statements.

Senec, April 3th, 2025

Ing. Jana Mészárosová
 responsible auditor
 Licence UDVA No. 1012



UČ POD

FINANCIAL STATEMENTS

of entrepreneurs maintaining accounts under the system of double entry bookkeeping
 as of **31 Dec 2024**

Tax identification number
 2 0 2 0 2 2 6 2 8 5

Identification number (IČO)
 3 5 8 4 5 0 0 7

SK NACE
 61 . 20 . 0

Financial statements Accounting entity
 - ordinary - small
 - extraordinary - large
 - interim

(check)

For the period
 Month Year
 from 0 1 2 0 2 4
 to 1 2 2 0 2 4

Preceding period
 Month Year
 from 0 1 2 0 2 3
 to 1 2 2 0 2 3

Attached parts of the financial statements

- Balance Sheet (Úč POD 1-01) (in whole euros)
 Income Statement (Úč POD 2-01) (in whole euros)
 Notes to the Financial Statements (Úč POD 3-01) (In whole euros or eurocents)

Legal name (designation) of the accounting entity

V N E T a . s .

Registered office of the accounting entity, street and number

Č E R N Ý Š E V S K É H O 4 8

Zip code Municipality
 8 5 1 0 1 B r a t i s l a v a

Designation of the Commercial Register and company registration number

O R M e s t s k ý s ú d B r a t i s l a v a I I I , O d d i e l : S a , v l o ž k a č í s l o 3 9 1 6 / B

Telephone Fax
 0 8 0 0 - 2 4 2 4 2 4

Email
 f i n a n c i e @ v n e t . e u

Prepared on: 01.04.2025	Approved on:	Signature of the accounting entity's statutory body or a member of the accounting entity's statutory body or the signature of a sole trader who is the accounting entity:
--------------------------------	--------------	---------------------------------------------------------------------------------------------------------------------------------------------------------------------------

DIČ: 2022922869 IČO: 45296138 Súvaha Úč POD 1-01

Designation a	ASSETS b	Line No. c	Current accounting period			Preceding accounting period 3 Net
			1		2 Net	
			Gross - Part 1	Correction-Part 2		
	TOTAL ASSETS line 02 + line 33 + line 74	01	33 996 019	13 525 068	20 470 951	18 944 349
A.	Non-current assets line 03 + line 11 + line 21	02	30 569 415	13 402 152	17 167 263	16 085 844
A.I.	Non-current intangible assets - total (lines 04 to 10)	03	1 237 677	1 012 734	224 943	197 133
A.I.1.	Capitalized development costs (012) - /072, 091A/	04	313 325	88 382	224 943	195 302
	2. Software (013)-/073, 091A/	05	629 913	629 913	0	0
	3. Valuable rights (014)-/074, 091A/	06	0	0	0	0
	4. Goodwill (015) - /075, 091A/	07	264 639	264 639	0	0
	5. Other non-current intangible assets (019, 01X) - /079, 07X, 091A/	08	29 800	29 800	0	1 831
	6. Acquisition of non-current intangible assets (041) - /093/	09	0	0	0	0
	7. Advance payments made for non-current intangible assets (051) - /095A/	10	0	0	0	0
A.II.	Property, plant and equipment - total (lines 12 to 20)	11	26 202 966	12 389 418	13 813 548	12 836 701
A.II.1.	Land (031) - /092A/	12	200 000	0	200 000	200 000
	2. Structures (021) - /081, 092A/	13	2 320 350	636 958	1 683 392	1 726 491
	3. Individual movable assets and sets of movable assets (022) - /082, 092A/	14	23 503 488	11 752 460	11 751 028	10 864 523
	4. Perennial crops (025) - /085, 092A/	15	0	0	0	0
	5. Livestock (026) - /086, 092A/	16	0	0	0	0
	6. Other property, plant and equipment (029, 02X, 032) - /089, 08X, 092A/	17	0	0	0	0
	7. Acquisition of property, plant and equipment (042) - /094/	18	46 678	0	46 678	45 687
	8. Advance payments made for property, plant and equipment (052) - /095A/	19	132 450	0	132 450	0
	9. Value adjustment to acquired assets (+/- 097) +/- 098	20	0	0	0	0
A.III.	Non-current financial assets - total (lines 22 to 32)	21	3 128 772	0	3 128 772	3 052 010
A.III.1.	Shares and ownership interests in affiliated accounting entities (061A, 062A, 063A) - /096A/	22	3 090 481	0	3 090 481	3 013 719
	2. Shares and ownership interests with participating interest, except for affiliated accounting entities (062A) - /096A/	23	32 791	0	32 791	32 791
	3. Other available-for-sale securities and ownership interests (063A) - /096A/	24	5 500	0	5 500	5 500
	4. Loans to affiliated accounting entities (066A) - /096A/	25	0	0	0	0
	5. Loans within participating interest, except for affiliated accounting entities (066A) - /096A/	26	0	0	0	0
	6. Other loans (067A) - /096A/	27	0	0	0	0
	7. Debt securities and other non-current financial assets (065A, 069A, 06XA) - /096A/	28	0	0	0	0

DIČ: 2022922869 IČO: 45296138 Súvaha Úč POD 1-01

Designation a	ASSETS b	Line No. c	Current accounting period			Preceding accounting period 3 Net
			1		2 Net	
			Gross - Part 1	Correction-Part 2		
8.	Loans and other non-current financial assets with remaining maturity of up to one year (066A, 067A, 069A, 06XA) - /096A/	29	0	0	0	0
9.	Bank accounts with notice period exceeding one year (22XA)	30	0	0	0	0
10.	Acquisition of non-current financial assets(043) - /096A/	31	0	0	0	0
11.	Advance payments made for non-current financial assets (053) - /095A/	32	0	0	0	0
B.	Current assets line 34 + line 41 + line 53 + line 66 + line 71	33	2 750 605	122 916	2 627 689	2 338 561
B.I.	Inventory - total (lines 35 to 40)	34	114 342	0	114 342	110 775
B.I.1.	Raw material (112, 119, 11X) - /191, 19X/	35	0	0	0	0
	2. Work in progress and semi-finished products (121, 122, 12X) - /192, 193, 19X/	36	0	0	0	0
	3. Finished goods (123) - /194/	37	0	0	0	0
	4. Animals (124) - /195/	38	0	0	0	0
	5. Merchandise (132, 133, 13X, 139) - /196, 19X/	39	114 342	0	114 342	110 775
	6. Advance payments made for inventory (314A) - /391A/	40	0	0	0	0
B.II.	Non-current receivables - total (line 42 + lines 46 to 52)	41	0	0	0	0
B.II.1.	Trade receivables - total (lines 43 to 45)	42	0	0	0	0
1.a.	Trade receivables from affiliated accounting entities (311A, 312A, 313A, 314A, 315A, 31XA) - /391A/	43	0	0	0	0
1.b.	Trade receivables within participating interest, except for receivables from affiliated accounting entities (311A, 312A, 313A, 314A, 315A,31XA) - /391A/	44	0	0	0	0
1.c.	Other trade receivables (311A, 312A, 313A, 314A, 315A,31XA) - /391A/	45	0	0	0	0
2.	Net value of contract (316A)	46	0	0	0	0
3.	Other receivables from affiliated accounting entities (351A) - /391A/	47	0	0	0	0
4.	Other receivables within participating interest, except for receivables from affiliated accounting entities (351A) - /391A/	48	0	0	0	0
5.	Receivables from participants, members, and association (354A, 355A, 358A, 35XA) - /391A/	49	0	0	0	0
6.	Receivables related to derivative transactions (373A, 376A)	50	0	0	0	0
7.	Other receivables (335A, 336A, 33XA, 371A, 374A, 375A, 378A) - /391A/	51	0	0	0	0
8.	Deferred tax asset (481A)	52	0	0	0	0



DIČ: 2022922869		IČO: 45296138		Súvaha Úč POD 1-01		
Designation a	ASSETS b	Line No. c	Current accounting period			Preceding accounting period
			1		2	3
			Gross - Part 1	Correction-Part 2	Net	Net
B.III.	Current receivables - total (line 54 + lines 58 to 65)	53	2 408 829	122 916	2 285 913	1 952 137
B.III.1.	Trade receivables - total (lines 55 to 57)	54	1 736 451	122 916	1 613 535	1 348 538
1.a.	Trade receivables from affiliated accounting entities (311A, 312A, 313A, 314A, 315A, 31XA) - /391A/	55	233 017	0	233 017	133 450
1.b.	Trade receivables within participating interest, except for receivables from affiliated accounting entities (311A, 312A, 313A, 314A, 315A, 31XA) - /391A/	56	521 476	70	521 406	473 985
1.c.	Other trade receivables (311A, 312A, 313A, 314A, 315A, 31XA) - /391A/	57	981 958	122 846	859 112	741 103
2.	Net value of contract (316A)	58	0	0	0	0
3.	Other receivables from affiliated accounting entities (351A) - /391A/	59	0	0	0	0
4.	Other receivables within participating interest, except for receivables from affiliated accounting entities (351A) - /391A/	60	0	0	0	0
5.	Receivables from participants, members, and association (354A, 355A, 358A, 35XA, 398A) - /391A/	61	308 529	0	308 529	208 529
6.	Social security (336A) - /391A/	62	0	0	0	0
7.	Tax assets and subsidies (341, 342, 343, 345, 346, 347) - /391A/	63	0	0	0	31 187
8.	Receivables related to derivative transactions (373A, 376A)	64	0	0	0	0
9.	Other receivables (335A, 33XA, 371A, 374A, 375A, 378A) - /391A/	65	363 849	0	363 849	363 883
B.IV.	Current financial assets - total (lines 67 to 70)	66	0	0	0	0
B.IV.1.	Current financial assets in affiliated accounting entities (251A, 253A, 256A, 257A, 25XA) - /291A, 29XA/	67	0	0	0	0
2.	Current financial assets, not including current financial assets in affiliated accounting entities (251A, 253A, 256A, 257A, 25XA) - /291A, 29XA/	68	0	0	0	0
3.	Own shares and own ownership interests (252)	69	0	0	0	0
4.	Acquisition of current financial assets (259, 314A) - /291A/	70	0	0	0	0
B.V.	Financial accounts line 72 + line 73	71	227 434	0	227 434	275 649
B.V.1.	Cash (211, 213, 21X)	72	187 403	0	187 403	209 329
2.	Bank accounts (221A, 22X, +/- 261)	73	40 031	0	40 031	66 320
C.	Accruals/deferrals - total (lines 75 to 78)	74	675 999	0	675 999	519 944
C.1.	Prepaid expenses - long-term (381A, 382A)	75	300 760	0	300 760	328 720
2.	Prepaid expenses - short-term (381A, 382A)	76	375 239	0	375 239	144 519
3.	Accrued income - long-term (385A)	77	0	0	0	0
4.	Accrued income - short-term (385A)	78	0	0	0	46 705

DIČ: 2022922869		IČO: 45296138		Súvaha Úč POD 1-01	
Designation a	LIABILITIES AND EQUITY b	Line No. c	Current accounting period		Preceding accounting period
			4		5
	TOTAL EQUITY AND LIABILITIES line 80 + line 101 + line 141	79	20 470 951		18 944 349
A.	Equity line 81 + line 85 + line 86 + line 87 + line 90 + line 93 + line 97 + line 100	80	4 963 280		4 288 738
A.I.	Share capital - total (lines 82 to 84)	81	99 600		99 600
A.I.1.	Share capital (411 or +/- 491)	82	99 600		99 600
2.	Change in share capital +/- 419	83	0		0
3.	Unpaid share capital (/-/353)	84	0		0
A.II.	Share premium (412)	85	0		0
A.III.	Other capital funds (413)	86	1 736 173		1 736 173
A.IV.	Legal reserve funds line 88 + line 89	87	19 920		19 920
A.IV.1.	Legal reserve fund and non-distributable fund (417A, 418, 421A, 422)	88	19 920		19 920
2.	Reserve fund for own shares and own ownership interests (417A, 421A)	89	0		0
A.V.	Other funds created from profit line 91 + line 92	90	0		0
A.V.1.	Statutory funds (423, 42X)	91	0		0
2.	Other funds (427, 42X)	92	0		0
A.VI.	Differences from revaluation - total (lines 94 to 96)	93	239 855		69 171
A.VI.1.	Differences from revaluation of assets and liabilities (+/- 414)	94	239 855		69 171
2.	Investment revaluation reserves (+/- 415)	95	0		0
3.	Differences from revaluation in the event of a merger, amalgamation into a separate accounting entity or demerger (+/- 416)	96	0		0
A.VII.	Net profit/loss of previous years line 98 + line 99	97	2 010 145		1 757 689
A.VII.1.	Retained earnings from previous years (428)	98	2 010 145		1 757 689
2.	Accumulated losses from previous years (/-/429)	99	0		0
A.VIII.	Net profit/loss for the accounting period after tax +/- line 01 - (line 81 + line 85 + line 86 + line 87 + line 90 + line 93 + line 97 + line 101 + line 141)	100	857 587		606 185
B.	Liabilities line 102 + line 118 + line 121 + line 122 + line 136 + line 139 + line 140	101	14 963 943		13 774 032
B.I.	Non-current liabilities - total (line 103 + lines 107 to 117)	102	706 050		708 543
B.I.1.	Non-current trade liabilities - total (lines 104 to 106)	103	0		0
1.a.	Trade liabilities to affiliated accounting entities (321A, 475A, 476A)	104	0		0
1.b.	Trade liabilities within participating interest, except for liabilities to affiliated accounting entities (321A, 475A, 476A)	105	0		0



DIČ: 2022922869		IČO: 45296138		Súvaha Úč POD 1-01	
Designation a	LIABILITIES AND EQUITY b	Line No. c	Current accounting period 4	Preceding accounting period 5	
1.c.	Other trade liabilities (321A, 475A, 476A)	106	0	0	
2.	Net value of contract (316A)	107	0	0	
3.	Other liabilities to affiliated accounting entities (471A, 47XA)	108	0	0	
4.	Other liabilities within participating interest, except for liabilities to affiliated accounting entities (471A, 47XA)	109	0	0	
5.	Other non-current liabilities(479A, 47XA)	110	0	0	
6.	Long-term advance payments received (475A)	111	0	0	
7.	Long-term bills of exchange to be paid (478A)	112	0	0	
8.	Bonds issued (473A/-/255A)	113	0	0	
9.	Liabilities related to social fund (472)	114	75 803	63 550	
10.	Other non-current liabilities (336A, 372A, 474A, 47XA)	115	450 482	515 950	
11.	Non-current liabilities related to derivative transactions (373A, 377A)	116		0	
12.	Deferred tax liability (481A)	117	179 765	129 043	
B.II.	Long-term provisions line 119 + line 120	118	0	0	
B.II.1.	Legal provisions (451A)	119	0	0	
2.	Other provisions (459A, 45XA)	120	0	0	
B.III.	Long-term bank loans (461A, 46XA)	121	9 402 905	7 530 995	
B.IV.	Current liabilities - total (line 123 + lines 127 to 135)	122	2 496 649	2 416 985	
B.IV.1.	Trade liabilities - total (lines 124 to 126)	123	986 280	918 405	
1.a.	Trade liabilities to affiliated accounting entities (321A, 322A, 324A, 325A, 326A, 32XA, 475A, 476A, 478A, 47XA)	124	181 580	0	
1.b.	Trade liabilities within participating interest, except for liabilities to affiliated accounting entities (321A, 322A, 324A, 325A, 326A, 32XA, 475A, 476A, 478A, 47XA)	125	105 706	146 365	
1.c.	Other trade liabilities (321A, 322A, 324A, 325A, 326A, 32XA, 475A, 476A, 478A, 47XA)	126	698 994	772 040	
2.	Net value of contract (316A)	127		0	
3.	Other liabilities to affiliated accounting entities (361A, 36XA, 471A, 47XA)	128	55 800	55 700	
4.	Other liabilities within participating interest, except for liabilities to affiliated accounting entities (361A, 36XA, 471A, 47XA)	129		0	
5.	Liabilities to partners and association (364, 365, 366, 367, 368, 398A, 478A, 479A)	130	432 335	397 564	
6.	Liabilities to employees (331, 333, 33X, 479A)	131	168 372	147 979	
7.	Liabilities related to social security (336A)	132	105 748	91 593	

DIČ: 2022922869		IČO: 45296138		Súvaha Úč POD 1-01	
Designation a	LIABILITIES AND EQUITY b	Line No. c	Current accounting period 4	Preceding accounting period 5	
8.	Tax liabilities and subsidies (341, 342, 343, 345, 346, 347, 34X)	133	173 951	93 021	
9.	Liabilities related to derivative transactions (373A, 377A)	134	0	0	
10.	Other liabilities (372A, 379A, 474A, 475A, 479A, 47XA)	135	574 163	712 723	
B.V.	Short-term provisions line 137 + line 138	136	127 620	135 962	
B.V.1.	Legal provisions (323A, 451A)	137	118 770	127 112	
2.	Other provisions (323A, 32X, 459A, 45XA)	138	8 850	8 850	
B.VI.	Current bank loans (221A, 231, 232, 23X, 461A, 46XA)	139	2 230 719	2 981 547	
B.VII.	Short-term financial assistance (241, 249, 24X, 473A /-/255A)	140	0	0	
C.	Accruals/deferrals - total (lines 142 to 145)	141	543 728	881 579	
C.1.	Accrued expenses - long-term (383A)	142	0	0	
2.	Accrued expenses - short-term (383A)	143	0	0	
3.	Deferred income - long-term (384A)	144	217 491	534 511	
4.	Deferred income - short-term (384A)	145	326 237	347 068	



DIČ: 2022922869		IČO: 45296138		Výkaz ziskov a strát ÚČ POD 2-01	
Designation a	Text b	Line No. c	Actual data		
			Current accounting period 1	Preceding accounting period 2	
			*	Net turnover (part of account class 6 according to the Act)	01
**	Operating income - total (lines 03 to 09)	02	12 733 006	10 933 884	
I.	Revenue from the sale of merchandise (604, 607)	03	416 873	199 994	
II.	Revenue from the sale of own products (601)	04		0	
III.	Revenue from the sale of services (602, 606)	05	11 338 116	9 870 890	
IV.	Changes in internal inventory (+/-) (account group 61)	06		0	
V.	Own work capitalized (account group 62)	07	593 929	571 907	
VI.	Revenue from the sale of non-current intangible assets, property, plant and equipment, and raw materials (641, 642)	08	167	49 234	
VII.	Other operating income (644, 645, 646, 648, 655, 657)	09	383 921	241 859	
**	Operating expenses - total line 11 + line 12 + line 13 + line 14 + line 15 + line 20 + line 21 + line 24 + line 25 + line 26	10	10 712 386	9 681 300	
A.	Cost of merchandise sold (504, 507)	11	339 407	146 375	
B.	Consumed raw materials, energy consumption, and consumption of other non-inventory supplies (501, 502, 503)	12	1 067 386	1 350 848	
C.	Value adjustments to inventory (+/-) (505)	13		0	
D.	Services (account group 51)	14	3 558 021	2 960 623	
E.	Personnel expenses - total (lines 16 to 19)	15	3 383 700	3 286 691	
E.1.	Wages and salaries (521, 522)	16	2 433 184	2 366 579	
2.	Remuneration of board members of company or cooperative (523)	17		0	
3.	Social security expenses (524, 525, 526)	18	862 436	823 503	
4.	Social expenses (527, 528)	19	88 080	96 609	
F.	Taxes and fees (account group 53)	20	17 771	18 107	
G.	Amortization and value adjustments to non-current intangible assets and depreciation and value adjustments to property, plant and equipment (line 22 + line 23)	21	2 300 394	1 886 578	
G.1.	Amortization of non-current intangible assets and depreciation of property, plant and equipment (551)	22	2 300 394	1 886 578	
2.	Value adjustments to non-current intangible assets and property, plant and equipment (+/-) (553)	23		0	
H.	Carrying value of non-current assets sold and raw materials sold (541, 542)	24		0	
I.	Value adjustments to receivables (+/-) (547)	25	10 509	-17 790	

DIČ: 2022922869		IČO: 45296138		Výkaz ziskov a strát ÚČ POD 2-01	
Designation a	Text b	Line No. c	Actual data		
			Current accounting period 1	Preceding accounting period 2	
			J.	Other operating expenses (543, 544, 545, 546, 548, 549, 555, 557)	26
***	Profit/loss from operations (+/-) (line 02 - line 10)	27	2 020 620	1 252 584	
*	Added value (line 03 + line 04 + line 05 + line 06 + line 07) - (line 11 + line 12 + line 13 + line 14)	28	7 384 104	6 184 945	
**	Income from financial activities - total line 30 + line 31 + line 35 + line 39 + line 42 + line 43 + line 44	29	24 397	111 372	
VIII.	Revenue from the sale of securities and shares (661)	30	0		
IX.	Income from non-current financial assets (lines 32 to 34)	31	6 132	86 407	
IX.1.	Income from securities and ownership interests in affiliated accounting entities (665A)	32	6 132	86 407	
2.	Income from securities and ownership interests within participating interest, except for income of affiliated accounting entities (665A)	33	0	0	
3.	Other income from securities and ownership interests (665A)	34	0	0	
X.	Income from current financial assets - total (lines 36 to 38)	35	0	0	
X.1.	Income from current financial assets in affiliated accounting entities (666A)	36	0	0	
2.	Income from current financial assets within participating interest, except for income of affiliated accounting entities (666A)	37	0	0	
3.	Other income from current financial assets (666A)	38	0	0	
XI.	Interest income (line 40 + line 41)	39	17 075	23 370	
XI.1.	Interest income from affiliated accounting entities (662A)	40	0	0	
2.	Other interest income (662A)	41	17 075	23 370	
XII.	Exchange rate gains (663)	42	1 190	1 595	
XIII.	Gains on revaluation of securities and income from derivative transactions (664, 667)	43	0	0	
XIV.	Other income from financial activities (668)	44	0		
**	Expenses related to financial activities - total line 46 + line 47 + line 48 + line 49 + line 52 + line 53 + line 54	45	944 829	670 903	
K.	Securities and shares sold (561)	46	0		
L.	Expenses related to current financial assets (566)	47	0	0	
M.	Value adjustments to financial assets (+/-) (565)	48	0	0	
N.	Interest expense (line 50 + line 51)	49	745 786	603 112	
N.1.	Interest expenses related to affiliated accounting entities (562A)	50	0	0	
2.	Other interest expenses (562A)	51	745 786	603 112	



DIČ: 2022922869		IČO: 45296138		Výkaz ziskov a strát ÚČ POD 2-01	
Designation a	Text b	Line No. c	Actual data		
			Current accounting period 1	Preceding accounting period 2	
O.	Exchange rate losses (563)	52	2 303	1 814	
P.	Loss on revaluation of securities and expenses related to derivative transactions (564, 567)	53	0	0	
Q.	Other expenses related to financial activities (568, 569)	54	196 740	65 977	
***	Profit/loss from financial activities (+/-) (line 29 - line 45)	55	-920 432	-559 531	
****	Profit/loss for the accounting period before tax (+/-) (line 27 + line 55)	56	1 100 188	693 053	
R.	Income tax (line 58 + line 59)	57	242 601	86 868	
R.1.	Income tax - current (591, 595)	58	191 879	79 280	
2.	Income tax - deferred (+/-) (592)	59	50 722	7 588	
S.	Transfer of net profit/net loss shares to partners (+/- 596)	60	0	0	
****	Profit/loss for the accounting period after tax (+/-) (line 56 - line 57 - line 60)	61	857 587	606 185	

ADDENDUM TO THE INDEPENDENT AUDITOR'S REPORT

To the Shareholders and Statutory Body of the Company

VNET, a.s.

Černyševského 48, 851 01 Bratislava

Identification number: 35 845 007

to Part II - Report on information disclosed in the Annual report

I have audited the financial statements of VNET, a.s. (hereinafter referred to as the "Company") as at 31 December 2024, as on pages 23 - 62 of the Company's annual report, for which I issued an independent auditor's report on pages 19 - 22 of the Company's annual report on April 3, 2025. I have prepared this addendum in accordance with Section 27, paragraph 6, of Act No. 423/2015 Coll. on Statutory Audit and on Amendment to and Supplementation of Act No. 431/2002 Coll. on Accounting, as amended (hereinafter referred to as the "Statutory Audit Act").

Based on the performed procedures mentioned in Part II of the independent auditor's report - Report on information Disclosed in the Annual report, in my opinion:

- the information disclosed in the annual report of VNET, a.s. prepared for 2024 is consistent with the financial statements for the relevant year,
- the annual report includes information in accordance with the Act on Accounting.

Furthermore, based on my understanding of the Company and its position, obtained in the audit of the financial statements, I am required to disclose whether I have identified any material misstatements in the annual report. In this regard, there are no findings in the annual report that should be reported.

Senec, 28 August 2025

Ing. Jana Mészárosová

Responsible Auditor

Licence UDVA No. 1012



19. Address and Contact

Contact

Černyševského 48, 851 01 Bratislava

Opening hours:

Mon: 08:00 AM – 04:00 PM

Tue: 08:00 AM – 04:00 PM

Wed: 09:00 AM – 05:00 PM

Thu: 08:00 AM – 04:00 PM

Fri: 08:00 AM – 04:00 PM

0800 24 24 24

+421 2 2129 0222 (from abroad)

vnet@vnet.eu

Data centers

DC Digitalis

Trnavská cesta 110/B, 821 01 Bratislava

SHC III

Námestie hraničiarov 39,

851 03 Bratislava

Datapark 48

(we prepare)

Černyševského 48,

851 01 Bratislava



Customer support

0800 24 24 24

+421 2 2120 0800

+421 2 2129 0222 (from abroad) +420 225 348 542

podpora@vnet.eu

Households services: daily from 08:00 to 22:00

Business services: 24/7/365

Business contacts

Sales department

02/21290290

vnet@vnet.eu

Sales representative for Košice and eastern Slovakia

055/2000990

Sales representative for Žilina and central Slovakia

041/2000990

Other contacts for offices and suppliers

Front office

techsupport@vnet.eu

+421 2 21 290 291

Finance department

billing@vnet.eu

+421 2 21 290 296

Marketing department

marketing@vnet.eu

Contacts for suppliers

nakup@vnet.eu

+421 2 21 290 299

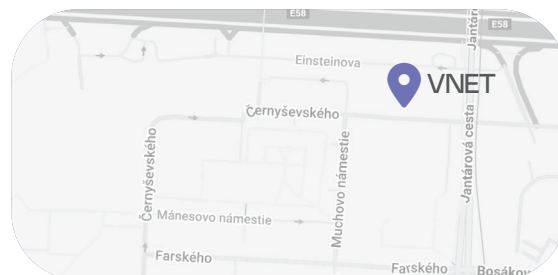

VNET a.s.
Černyševského 48
851 01, Bratislava

Corporate ID: 35845007
Tax ID: 2020226285
VAT ID: SK2020226285

IBAN:
SK1611110000001000229002
SWIFT UNCRSKBX

