

## **Hanon Systems Slovakia s.r.o.**

Dodatok správy nezávislého audítora  
týkajúci sa výročnej správy  
za rok 2024

## **Obsah**

Dodatok správy nezávislého audítora týkajúci sa výročnej správy

Prílohy:

Výročná správa Spoločnosti zostavená za rok 2024



KPMG Slovensko spol. s r. o.  
Dvořákovo nábrežie 10  
811 02 Bratislava  
Slovakia

Tel +421 (0)2 59 98 41 11  
Web www.kpmg.sk

# Dodatok správy nezávislého audítora vydanéj dňa 26. júna 2025 týkajúci sa výročnej správy

v zmysle § 27 odsek 6 zákona č. 423/2015 Z. z. o štatutárnom audite a o zmene a doplnení zákona č. 431/2002 Z. z. o účtovníctve v znení neskorších predpisov („zákon o štatutárnom audite“)

## Spoločníci a konateľovi spoločnosti Hanon Systems Slovakia s.r.o.

Uskutočnili sme audit účtovnej závierky spoločnosti Hanon Systems Slovakia s.r.o. („Spoločnosť“) k 31. decembru 2024, ktorá je uvedená v priloženej výročnej správe. K účtovnej závierke sme dňa 26. júna 2025 vydali nemodifikovanú správu nezávislého audítora.

Tento dodatok dopĺňa vyššie uvedenú správu audítora výlučne len s ohľadom na nasledujúce informácie:

### Správa k ďalším požiadavkám zákonov a iných právnych predpisov

### Správa k iným informáciám, ktoré sa uvádzajú vo výročnej správe

Štatutárny orgán je zodpovedný za iné informácie. Iné informácie pozostávajú z informácií uvedených vo výročnej správe, zostavenej podľa požiadaviek zákona o účtovníctve, ale nezahŕňujú účtovnú závierku a našu správu audítora k tejto účtovnej závierke. Náš názor na účtovnú závierku sa nevzťahuje na tieto iné informácie vo výročnej správe.



V súvislosti s auditom účtovnej závierky je našou zodpovednosťou oboznámenie sa s týmito inými informáciami uvedenými vo výročnej správe, ktorú sme obdržali pred dňom vydania správy audítora z auditu účtovnej závierky, a posúdenie, či tieto iné informácie nie sú vo významnom nesúlade s auditovanou účtovnou závierkou alebo našimi poznatkami, ktoré sme získali počas auditu účtovnej závierky, alebo sa inak zdajú byť významne nesprávne. Ak na základe nami vykonanej práce prideme k záveru, že tieto iné informácie sú významne nesprávne, vyžaduje sa, aby sme tieto skutočnosti uviedli.

Výročnú správu sme ku dňu vydania správy audítora z auditu účtovnej závierky nemali k dispozícii.

V súvislosti s výročnou správou zákon o účtovníctve vyžaduje, aby sme po jej obdržaní vyjadrili názor na to, či sú tieto iné informácie uvedené vo výročnej správe v súlade s účtovnou závierkou zostavenou za to isté účtovné obdobie, a či výročná správa obsahuje informácie, ktorých uvedenie vyžaduje zákon o účtovníctve.

Na základe prác vykonaných počas auditu účtovnej závierky, podľa nášho názoru, vo všetkých významných súvislostiach:

- tieto iné informácie uvedené vo výročnej správe zostavenej za rok končiaci sa 31. decembra 2024 sú v súlade s účtovnou závierkou zostavenou za to isté účtovné obdobie,
- výročná správa obsahuje informácie, ktorých uvedenie vyžaduje zákon o účtovníctve.

Okrem toho zákon o účtovníctve vyžaduje, aby sme uviedli, či sme na základe našich poznatkov o Spoločnosti a situácii v nej, ktoré sme získali počas auditu účtovnej závierky, zistili v týchto iných informáciách uvedených vo výročnej správe významné nesprávnosti. V tejto súvislosti neexistujú zistenia, ktoré by sme mali uviesť.

Audítorská spoločnosť:  
**KPMG Slovensko spol. s r.o.**  
Licencia SKAU č. 96



Zodpovedný audítor:  
**Ing. Peter Nemečkay FCCA**  
Licencia UDVA č. 1054

Bratislava, 12. decembra 2025

# Hanon Systems Slovakia s.r.o. Výročná správa 2024



## OBSAH

Základné informácie .....	3
Hanon Systems.....	4
Zdieľané hodnoty .....	5
Základné údaje .....	6
Výrobné portfólio .....	7
Popis najdôležitejších produktov vyrábaných / dodávaných spoločnosťou Hanon Slovakia .....	8
Hlavní zákazníci .....	10
Výrobné zariadenia .....	11
Konkurencia .....	11
Vývoj spoločnosti počas roku 2024 .....	12
Vykazovanie informácií v súlade s Taxonómiou EÚ.....	12
Účtovné metódy a všeobecné účtovné zásady .....	23
Vývoj výsledkov spoločnosti počas roku 2024 .....	23
Očakávaný vývoj spoločnosti v roku 2024 .....	29
Významné riziká a neistoty .....	29
Vplyv činnosti spoločnosti na životné prostredie a zamestnanosť .....	29
Skutočnosti, ktoré nastali po dni, ku ktorému sa zostavuje účt. závierku, do dňa jej zostavenia .....	29
Náklady na činnosť v oblasti výskumu a vývoja a vplyv na životné prostredie .....	29
Nadobúdanie vlastných a ostatných akcií .....	29
Organizačná zložka v zahraničí .....	30
Návrh na rozdelenie zisku .....	30

## Základné informácie

Obchodné meno: Hanon Systems Slovakia s.r.o.

Adresa: Ľudovíta Štúra 1033/78  
Ilava  
019 01

Lokalita: Ul. L. Štúra, 1033/78, 019 01 Ilava

Dátum zápisu do obchodného registra: 17. júla 2007

Právna forma: spoločnosť s ručením obmedzeným

IČO: 36 805 602

### Hlavné činnosti:

- výroba častí klimatizačných jednotiek do automobilov, ktoré ako samostatné komponenty nepodliehajú typovému schváleniu
- kúpa tovaru na účely predaja konečnému spotrebiteľovi (maloobchod) v rozsahu voľných živností
- kúpa tovaru na účely jeho predaja iným prevádzkovateľom živnosti (veľkoobchod) v rozsahu voľných živností
- výroba elektrických a elektronických súčiastok
- prenájom nehnuteľností, bytových a nebytových priestorov s poskytovaním aj iných než základných služieb spojených s prenájomom

Spoločníci: Hanon Systems  
Sinil-dong 95  
Daedeok-gu, Daejeon  
Kórejská republika

	Výška podielu na základnom imaní		Podiel na hlasovacích právach	
	v EUR	%		%
Hanon Systems	300 000	100		100
	-	-		-
<b>Spolu</b>	<b>300 000</b>	<b>100</b>		<b>100</b>

Orgány spoločnosti: Konateľ: Kyung Hoon Kim (od 20. decembra 2019)

## Hanon Systems

Hanon Systems (Hanon alebo Skupina) sa zaoberá vývojom a výrobou automobilových klimatizačných zariadení klimatizačných systémov a chladiacich modulov. Výrobky Skupiny zahŕňajú automobilové klimatizačné a vykurovacie systémy, chladiče, ventilátory, kompresory, spojky a predné moduly. Skupina vykonáva svoju činnosť v rámci celého sveta. Sídlo Skupiny sa nachádza v meste Daejeon, Kórejská republika.

Hanon bola založená 11. marca 1986 ako spoločný podnik medzi Ford Motor a Mando Machinery Co., predchodcom Mando Corp. Neskôr sa väčšinovým akcionárom skupiny stal Visteon USA, ktorý vznikol oddelením od Ford Motor v roku 1999.

V januári 2013 Hanon odkúpil od spoločnosti Visteon jej prevádzky zaoberajúce sa výrobou klimatizačných zariadení s cieľom posilniť svoju globálnu vedúcu pozíciu v sektore klimatizačných zariadení a to prostredníctvom siete 36 výrobných závodov, štyroch vývojových centier a siedmich zákazníckych centier v 19 krajinách z celého sveta.

V decembri 2014 Visteon Corp. Oznamil zámer odpredať svoj podiel v Hanon-e (v tom čase Halla Visteon Climate Control). Dňa 9. júna 2015 Visteon dokončil proces predaja svojho 70%-ného väčšinového podielu dvom Kórejským spoločnostiam Hahn & Co. (investičný fond) a Hankook Tire. Zvyšných 30% akcií Hanon je naďalej verejne obchodovaných na Kórejskej burze (KS: 018880).



Skupina v súčasnosti vyváža celú škálu svojich inovatívnych technológií do mnohých krajín celého sveta, potvrdzujúc vysokú technologickú úroveň. Hanon vyrába viacero významných automobilových komponentov zabezpečujúcich bezpečnosť a pohodlie vodiča a spolujazdcov. Je nevyhnutné používať najnovšiu technológiu na optimálnu kontrolu prúdenia vzduchu a hluku, ako aj teploty v interiéri automobilu, podľa toho, či sa v automobile nachádza iba šofér, alebo aj spolujazdci. Aby bol Hanon schopný uspokojovať stále sa meniace požiadavky zákazníkov, musí disponovať vlastným vývojovým centrom. Skupina zdieľa významné informácie s výrobcami automobilov a to od úvodnej vývojovej fázy v rámci úzkeho partnerstva.

### **Zdieľané hodnoty**

Hanon zvyrazňuje význam obchodnej značky spoločnosti ako aj svoju korporátnu identitu, ktorá predstavuje silu prameniaku z histórie spoločnosti ako aj z jej najnovších technologických výdobytkov. Hanon sa stáva silnou značkou odzrkadľujúcou hodnoty, na ktorých Hanon stojí, ako vystupuje navonok a ako spolupracuje s internými a externými stranami.

### **Zákazník**

Spokojnosť zákazníka je to, čo nám zabezpečí úspech a prosperitu. Zákazník nás musí vnímať ako spoľahlivú spoločnosť, ktorá zabezpečuje ich potreby a očakávania prostredníctvom vysokej kvality výrobkov a služieb.

### **Ľudia**

Ľudia určujú kultúru a silu spoločnosti. Zruční a oddaní ľudia v prostredí vzájomnej dôvery a rešpektu zabezpečujú dosiahnutie korporátnych cieľov prostredníctvom ich iniciatívy a kreativity.

### **Technológia**

Technológia je naša budúcnosť. Poskytujeme našim zákazníkom konkurencieschopnosť prostredníctvom angažovaných ľudí a pokračujúcich inovácií.

## Hanon Systems Slovakia s.r.o.

### Základné údaje

Hanon Systems Slovakia s.r.o. (Hanon Slovakia) je 100%-ná dcérska spoločnosť Hanon Systems a zaoberá sa predovšetkým výrobou klimatizačných zariadení v automobilovom priemysle. Hanon Slovakia nakupuje vstupný materiál a sub-komponenty od Hanon Systems, spriaznených strán a ostatných dodávateľov na výrobu HVAC (vykurovacie, ventilačné a klimatizačné zariadenie), chladiacich modulov, tepelných jadier, chladičov a kondenzérov. Hanon Slovakia predáva svoje výrobky výrobcom automobilov predovšetkým na Slovensku a v Českej republike.

Expanzia spoločnosti Hanon Systems Slovakia s.r.o. kulminovala začiatkom roku 2008 keď bola výroba presunutá z Dubnice nad Váhom do novo postavenej budovy v Ilave s dvojnásobnou výrobnou plochou (tzv. Ilava 1). Nová výrobná hala bola otvorená v roku 2008 (tzv. Ilava 2) a v tom istom čase bola spustená výroba na celkovej ploche 25 000 m<sup>2</sup>.

Počas rokov 2009 - 2011 sa Hanon Slovakia zameriaval na rozširovanie výroby v existujúcich výrobných priestoroch prostredníctvom vyššej využiteľnosti strojov, zariadení a ľudí.

Na prelome roku 2012 a 2013 Hanon Slovakia uskutočnil rozšírenie výrobných hál a nákup výrobných zariadení primárne určených na výrobu tepelných jadier (pre kórejských aj európskych zákazníkov) a rozšírila výrobné kapacity tepelných výmenníkov (predovšetkým pre zákazníka Ford).

Koncom roku 2015 Spoločnosť vstúpila do ďalšej významnej fázy svojej histórie a to začatím výstavby budovy „Ilava 3“ s cieľom zabezpečiť predovšetkým výrobu HVAC výrobkov pre zákazníkov Volvo, Daimler a Ford. V priebehu roka 2016 bola výstavba tejto budovy úspešne ukončená a spustená do prevádzky.

Narastajúci dopyt po výrobe si vyžiadal ďalšiu expanziu v podobe prístavby súčasnej budovy Ilavy 2, kde z nových výrobných liniek budú schádzať výrobky pre nové projekty, hlavne pre zákazníkov Porsche, Ford a Audi. Samotná investícia začala na konci roku 2017 s ukončením v druhom kvartáli 2018.

V priebehu druhého polroka 2018, po dokončení expanzie budovy IL2 a výstavbe nového skladu, sa z prenajatých priestorov na budove IL1 presunul všetok výrobný materiál. Tento uvoľnený priestor tak slúži ako výrobná hala, kde od mája 2019 prebieha montáž a výroba chladiča batérií pre zákazníka Porsche.

Počas roku 2020 nedošlo k žiadnej expanzii budovy, investície boli zamerané na pokračovanie nových generácií programu Hyundai Tucson do spoločnosti HMG a nového obchodného ventilátora MQB a plášťa so zákazníkom Volkswagen.

V roku 2021 bola na trh úspešne uvedená nová generácia pre modely Hyundai Tucson (NX4e) a Kia Sportage (NQ5e). Tieto dva hlavné výrobné programy sú pre závod v Ilave významným zdrojom príjmov, keďže predstavujú 40 % obrátu spoločnosti. Okrem bežných spaľovacích motorov pre tento rok predstavili Kia aj Hyundai aj hybridné a plug-in hybridné varianty.

V priebehu roka 2024 nedošlo k významnému spusteniu nového programu. Hlavným zameraním spoločnosti bolo stanovenie dlhodobého investičného a prevádzkového plánu pre nadchádzajúcu expanziu týkajúcu sa zákazníka Daimler. V rokoch 2025-2026 sa má spustiť niekoľko nových projektov vrátane nového skladu JIS (just-in-sequence).

## **Výrobné portfólio**

V roku 2024 výrobný a predajný program spoločnosti Hanon Slovakia zahŕňal predovšetkým:

- montáž chladiacich zariadení
- chladiče a kondenzéry
- medzichladiče
- tepelné jadrá
- HVAC moduly
- battery cooling systémy a medzichladiče

## Popis najdôležitejších produktov vyrábaných / dodávaných spoločnosťou Hanon Slovakia

### HVAC Modul

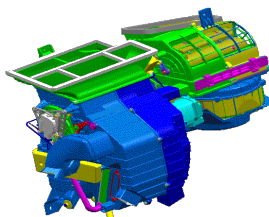

Automobilový HVAC modul má na starosti zabezpečiť a udržať teplotu a prúdenie vzduchu v priestore pre cestujúcich s tým, že kontrolu vykonávajú pasažieri. Aby túto funkciu bolo možné zabezpečiť, sú potrebné viaceré komponenty. Motor kompresora a kotúč produkujú prúd vzduchu, ktorý môže byť upravený zvýšením alebo znížením rýchlosti motora. Túto funkciu zabezpečuje zosilňovač, ktorý je usmerňovaný pomocou rezistorového relé alebo lineárneho zosilňovacieho modulu. Výparníkové jadro ochladzuje vzduch, zatiaľ čo výmenník tepla ho zohrieva. Otvorením a zatvorením dvierok v module sa reguluje množstvo vzduchu prúdiaceho do každého z týchto jadier a teplota vzduchu sa tým reguluje. Aby bolo zariadenie funkčné, výparníkové jadro musí byť napojené na systém, v ktorom cirkuluje chladiace médium a výmenník tepla musí byť napojený na chladiaci cirkulačný systém automobilu pomocou chladiacich trubiek a hadíc. HVAC moduly sú špecificky dizajnované pre konkrétny typ automobilu pomocou nastavenia rôznych parametrov vrátane nasledovných: priestor, hluk, prúdenie vzduchu, vibrácie, použitie zosilňovača, rozsah teploty, typ ovládača a plánované náklady.

### Medzichladič



Medzichladič ochladzuje horúci vzduch stlačený turbo nabíjačom. Potom ako je vzduch ochladený v tepelnom výmenníku, medzichladič zabezpečí optimálnu teplotu vzduchu. Využívajúc ideálnu štruktúru rebrovania a trubiek, silné a pevné jadro medzichladiča zabezpečuje najlepší výkon tepelnej výmeny.

### Chladič

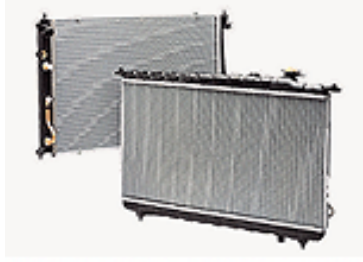

Voda, ktorá slúži na chladenie sa postupne ohrieva tým, že absorbuje teplo z motora automobilu a následne sa ochladzuje tým, že prechádza cez chladič. Schladená voda opäť cirkuluje smerom k motoru, aby ho ochladzovala. Chladič je vlastne výmenník tepla, ktorý ochladzuje vodu z motora a tým udržuje motor v potrebnej teplote. Chladič sa skladá z trubiek, cez ktoré preteká chladiaca tekutina, nádrže, ktorá spája viacero trubiek, rebier, ktoré sú pripojené k trubkám tak, aby efektívne odvádzali teplo olejového chladiča v nádrži, ktorý udržiava teplotu automaticky prenášaného oleja a bezpečnostného krytu, ktorý slúži na ochranu pred explóziou z dôvodu vysokého tlaku. Spoločnosť dodáva nezávisle vyvinuté zložky, ktoré definujú veľkosť, výkon a tok chladiacej kvapaliny ako spodný prúd, priečny prietok a spätný tok tak, aby boli zabezpečené optimálne podmienky pre ten ktorý typ auta.

### Kondenzátor

Kondenzátor je nainštalovaný v prednej časti priestoru motora za účelom chladenia a výmeny chladiaceho média klimatizačného zariadenia z kondenzátora späť na tekutú chladiacu zmes. Môže byť inštalovaný ako nezávislé zariadenie alebo ako chladiaci modul v kombinácii s chladičom. Skladá sa z trubiek, rebier a hlavice, ktorá spája viacero trubiek. Kondenzátor sa inštaluje do nasledujúcich typov zariadení: typ Fin-tube, typ Serpentine a Multi-floe typ, podľa formy a účelu použitia konečného výrobku. Hanon sa špecializuje na typ MF. Výrobky musia prejsť rôznymi testami vrátane vibračného, výbušného, tlakového a testu na výdrž, a to v rôznych podmienkach tak, aby sa zabezpečila ich kvalita a výkon.

### Chladiaci modul



Chladiaci modul sa skladá z chladiča, sušiaceho zásobníka, kondenzátora a chladiaceho ventilátora. Chladiaci modul pomáha skrátiť čas montáže a dosahuje vysokú kvalitu, keďže prechádza 100%-ným testom kvality.

### Ventilátor a kryt

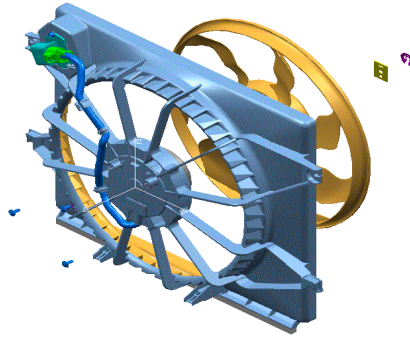

Ventilátor a kryt sa nachádza na hornej alebo spodnej strane prúdu vzduchu v chladiči a kondenzátore, zosilňuje prúdenie vzduchu a zlepšuje tak výkon chladiča a kondenzátora. Skladá sa z ventilátora, ktorý má vysokú efektívnosť a nízku hlučnosť, elektrického motora, ktorý poháňa ventilátor a krytu, ktorý slúži na uchytenie motora a zároveň chráni ventilátor a ovládače rýchlosti. Počet otáčok ventilátora sa mení v závislosti od teploty vody v chladiči, funkčnosti klimatizačného zariadenia, tlaku chladiacej kvapaliny a rýchlosti jazdy automobilu. Existujú modely pull, push alebo akékoľvek iné typy ventilátora a motora, ktoré plne uspokojujú požiadavky zákazníka.

### **A/C hadice**

Hadice na rozvod chladiaceho média a vody v chladiči sú obvyčajne vyrábané z hliníkových trubiek a gumených hadíc, ktorá sú spojené rôznymi vysokotlakovými spojkami. V klimatizačnom systéme sa chladiace médium nachádza tak vo vysoko-tlakovej tekutej ako aj v nízko-tlakovej plynnej forme v rôznych hadiciach chladiča. Tieto hadice väčšinou disponujú ventilmi, ktoré slúžia na poháňanie systému, prepínačmi tlaku alebo snímačmi na regulovanie funkcie kompresora a zariadením na obmedzenie prietoku, ktoré zabezpečuje premenu z vysoko-tlakovej kvapaliny na nízkotlakový plyn. Chladiace hadice cirkulujú horúcu chladiacu kvapalinu z motora medzi chladiacim systémom motora a výmenníkom tepla, ktorý sa nachádza v HVAC module. V súčasnosti existuje viacero väčších športových automobilov a vanov s možnosťou voľby medzi zadným podporným kúrením a/alebo klimatizačným zariadením. Tá istá chladiaca kvapalina, ktorá cirkuluje v priestore motora musí byť premiestnená do podporného modulu v zadnej časti automobilu.

### **Kompresor**

Kompresor je v rámci klimatizačného zariadenia kľúčovým komponentom a jeho úloha je podobná ako úloha srdca v tele človeka. Funguje prostredníctvom energie získanej z motora automobilu, opakuje proces nasávania, stlačenia a cirkulovania chladiacej zmesi. Účelom je stlačiť chladiacu zmes do formy nízko-tlakového plynu, zmeniť ho na vysoko-tlakový plyn a distribuovať ho do kondenzátora, nasať chladiacu zmes vo výparníku a zabezpečiť proces odparenia ako súčasť funkcie chladenia.

### **Ovládač**

Ovládač reguluje klimatizačné zariadenie a kúrenie tak, aby bol interiér automobilu pohodlný a komfortný. Dostupné sú nasledovné variácie: FATC (plnoautomatický ovládač teploty), poloautomatický ovládač teploty a manuálny ovládač teploty. FATC pomocou senzorov analyzuje vnútornú a vonkajšiu teplotu, stupeň slnečného žiarenia, teplotu vodu v chladiči a tým kontroluje funkciu klimatizácie a kúrenia, prietok vzduchu, teplotu a iné ukazovatele tak, aby bol interiér automobilu pohodlný a komfortný.

### **Hlavní zákazníci**

KIA a Hyundai sú aj v roku 2024 hlavnými zákazníkmi. Ďalšími dôležitými zákazníkmi sú Volkswagen, Porsche, BMW, JLR, Daimler, Ford a Volvo. Podiel predaja zákazníkom Kia a Hyundai sa udržal na úrovni približne 70% aj v roku 2024.

## Výrobné zariadenia

V nadväznosti na pokračujúce rozširovanie výrobného plánu vznikla požiadavka na nové strojné vybavenie resp. na obmenu použitého. Preto museli byť vynaložené dodatočné investičné výdavky na obstaranie a rozšírenie výrobných liniek, predovšetkým pre projekty HVAC a battery cooler a ďalších výrobných zariadení počas posledných niekoľkých rokov. Zvýšená výroba si vyžiadala aj rozšírenie skladových kapacít. Aby bolo možné naďalej uspokojovať požiadavky zákazníkov je tiež nevyhnutné neustále zvyšovať efektívnosť. V rokoch 2012 - 2013 Spoločnosť uskutočnila ďalšie rozširovanie výrobných kapacít zahŕňajúce rozšírenie výrobných hál na plánovanú výrobu klimatizačných jadier vrátane relevantného strojového vybavenia. V roku 2014 Spoločnosť stabilizovala svoje výstupy predovšetkým prostredníctvom optimalizácie využitia strojov a zamestnancov. Koncom roka 2015 bola začatá výstavba budovy „lava 3“ s cieľom zabezpečiť predovšetkým zvýšený zákaznícky dopyt po HVAC výrobkoch. V priebehu roka 2016 bola táto výstavba úspešne ukončená a spustená do prevádzky. Ďalšia investícia spojená s rozširovaním výroby začala koncom roka 2017, konkrétne sa jedná o prístavbu súčasnej výrobných hál lavy 2. Vyrábajú sa tu klimatizačné jednotky hlavne pre zákazníkov Porsche a Ford. S postupným rozširovaním výroby pre nového zákazníka Daimler musela naša spoločnosť investovať do druhej výrobných linky. Ďalšou výraznou investíciou v 2018 bola nová montážna linka v priestoroch budovy lavy 1 pre zákazníka Porsche, kde sa finalizuje montáž chladičov batérií, ich výroba sa realizuje v rozšírenej časti lavy 2. Výroba tohto programu sa v roku 2024 spomalila a nakoniec sa v júni 2024 ukončila.



## Konkurencia

Špecifický charakter výrobných činností, obmedzený počet potenciálnych zákazníkov v tejto oblasti a predovšetkým významný vplyv včasného výskumu a vývoja sú hlavnými konkurenčnými výhodami Spoločnosti. Z tohto dôvodu sú hlavnými konkurentmi predovšetkým veľké zahraničné a nadnárodné spoločnosti.

Hanon si v roku 2024 drží svoju trhovú pozíciu v TOP 4 najväčších výrobcov klimatizácií v automobilovom priemysle. Najväčšími spoločnosťami na trhu výrobcov klimatizácií pre automobilový priemysel sú MAHLE GmbH, DENSO Corporation, Mitsubishi Heavy Industries Ltd. a Hanon Systems.

## Vývoj spoločnosti počas roku 2024

### Významné udalosti

Spoločnosť prešla v roku 2024 viacerými zmenami. Medzi najvýznamnejšie patria nasledovné:

V priebehu roka bola dokončená montáž nového skladu so systémom JIS (just in sequence) pre zákazníka Daimler a jeho program MMA HVAC, ktorý bol úspešne spustený v lete 2024. Začiatkom roka 2025 sa už zo systému expedovali jednotky do sériovej výroby.

Hanon Slovakia úspešne získala alebo si udržala všetky dôležité certifikáty, najmä Q1 certifikát, IATF 16949, ISO 14001 a ISO 45001.

Portfólio výrobných programov na rok 2024 bolo veľmi podobné tomu z roku 2023. Až 94 % investícií na rok 2024 bolo vynaložených na nový program, ktorý sa má spustiť v rokoch 2025 - 2026, najmä na HVAC pre platformu Daimler MMA+MBEAM a niekoľko nástupníckych programov k súčasným programom pre zákazníka HMG a Porsche.

### VYKAZOVANIE INFORMÁCIÍ V SÚLADE S TAXONÓMIOU EÚ

Spoločnosť Hanon Systems Slovakia s.r.o. (ďalej len ako "Spoločnosť") ako veľký subjekt verejného záujmu s viac ako 500 zamestnancami vykazuje informácie v súlade s nariadením Európskeho parlamentu a Rady (EÚ) 2020/852 z 18. júna 2020 o vytvorení rámca na uľahčenie udržateľných investícií (ďalej iba „taxonómia EÚ“) a súvisiacimi právnymi predpismi. Tieto zahŕňajú aj:

- Delegované nariadenie Komisie (EÚ) 2021/2139 zo 4. júna 2021 („klimatické delegované nariadenie“), ktoré určuje podmienky pre stanovenie toho, či vybrané hospodárske činnosti významne prispievajú k zmierneniu zmeny klímy alebo adaptácii na zmenu klímy, ako aj toho či výrazne nenarúšajú plnenie niektorého z iných environmentálnych cieľov.
- Delegované nariadenie Komisie (EÚ) 2021/2178 zo 6. júla 2021 („delegované nariadenie o zverejňovaní“) stanovujúce rozsah a obsah informácií, ktoré majú Spoločnosti zverejňovať, pokiaľ ide o environmentálne udržateľné hospodárske činnosti, ako aj metodiku na splnenie uvedenej povinnosti zverejňovania.
- Delegované nariadenie Komisie (EÚ) 2023/2486 z 27. júna 2023 („environmentálne delegované nariadenie“), ktorým sa dopĺňa nariadenie Európskeho parlamentu a Rady (EÚ) 2020/852, ktoré určuje podmienky pre stanovenie toho, či vybrané hospodárske činnosti významne prispievajú k udržateľnému využívaniu a ochrane vodných a morských zdrojov, prechodu na obehové hospodárstvo, prevenciu a kontrole znečisťovania alebo ochrane a obnove biodiverzity a ekosystémov a ktorým sa mení delegované nariadenie Komisie (EÚ) 2021/2178, pokiaľ ide o zverejňovanie informácií o týchto hospodárskych činnostiach
- Delegované nariadenie Komisie (EÚ) 2023/2485 z 27. júna 2023, ktorým sa mení delegované nariadenie (EÚ) 2021/2139 stanovením dodatočných technických kritérií preskúmania na určenie podmienok, za ktorých sa určité hospodárske činnosti označujú za významne prispievajúce k zmierneniu zmeny klímy alebo adaptácii na zmenu klímy, a na určenie toho, či tieto činnosti výrazne nenarúšajú plnenie niektorého z iných environmentálnych cieľov.

Spoločnosť je povinná na základe týchto nariadení vyhodnocovať a zverejňovať za rok končiaci 31. decembra 2024 informácie o podiele výnosov, kapitálových výdavkov a prevádzkových výdavkov, ktoré sú spojené s oprávnenými ekonomickými činnosťami, resp. s ekonomickými činnosťami, ktoré sú v súlade s EÚ taxonómiou.

Za rok končiaci 31. decembrom 2023 Spoločnosť vykazovala informácie spojené s environmentálnymi cieľmi zmiernenie zmeny klímy a adaptácia na zmenu klímy a posudzovala oprávnenosť (tzn. podiel oprávnených a/alebo neoprávnených hospodárskych činností na celkovom obrate, kapitálových výdavkoch a prevádzkových nákladoch) aj zosúladenosť (tzn. boli zohľadnené aj náležité technické kritéria posúdenia) a v súlade s nariadením 2023/2486 z 27. júna 2023 Spoločnosť tiež posúdila oprávnené činnosti s ďalšími environmentálnymi cieľmi, kde posudzovala len oprávnenosť.

Za rok končiaci 31.decembrom 2024 boli hospodárske činnosti, v súlade s klimatickým a environmentálnym nariadením, posúdené na ich oprávnenosť, resp. zosúladenosť s taxonómiou EÚ za všetkých šesť environmentálnych cieľov (zmiernenie zmeny klímy, adaptácia na zmenu klímy, udržateľné využívanie a ochrana vodných a morských zdrojov, prechod na obehové hospodárstvo, prevencia a kontrola znečisťovania životného prostredia, ochrana a obnova biodiverzity a ekosystémov).

### 1.Oprávnené hospodárske činnosti spoločnosti Hanon Systems Slovakia s.r.o.

Oprávnená hospodárska činnosť podľa taxonómie EÚ (ďalej iba “oprávnená hospodárska činnosť”) je taká činnosť, ktorá je opísaná v klimatickom alebo environmentálnom delegovanom nariadení bez ohľadu na to, či uvedená hospodárska činnosť spĺňa niektoré alebo všetky technické kritériá preskúmania stanovené v tomto nariadení.

Manažment na základe analýzy vyhodnotil, že nasledujúce hospodárske činnosti Spoločnosti predstavujú oprávnené hospodárske činnosti, ktoré priradil k environmentálnemu cieľu **zmiernenie zmeny klímy**. K ostatným environmentálnym cieľom neboli identifikované oprávnené činnosti.

#### *Oprávnené hospodárske činnosti pre cieľ zmiernenie zmeny klímy*

Kód	Opis hospodárskej činnosti	Podiel na ukazovateli	Kód NACE	Uplatniteľnosť za obdobie v rokoch
3.3	Výroba nízkouhlíkových technológií pre odvetvie dopravy	Obrat, Kapitálové výdavky, Prevádzkové výdavky	C28.25	2024, 2023
3.6.	Výroba ostatných nízkouhlíkových technológií – prenájom elektrických vysokozdvížných vozíkov	Kapitálové výdavky	C22, C25, C26, C27 C28	2024
5.5.	Zber a preprava odpadu, ktorý nie je nebezpečný, roztriedeného na zložky pri zdroji	Obrat	E38.11	2024
7.6.	Inštalácia, údržba a oprava technológií v oblasti energie z obnoviteľných zdrojov	Kapitálové výdavky	F42, F43, M71, C16, C17, C22, C23, C25, C27 alebo C28	2023, 2024

### 2. Zosúladené hospodárske činnosti Hanon Systems Slovakia s.r.o.

Hospodárska činnosť sa označuje za environmentálne udržateľnú, ak je zosúladená s taxonómiou EÚ (ďalej iba „zosúladená hospodárska činnosť“) a ktorá spĺňa všetky požiadavky podľa čl. 3 nariadenia taxonómie EÚ to konkrétne:

- významne prispieva k jednému alebo viacerým environmentálnym cieľom,
- nespôsobuje významnú škodu žiadnemu z environmentálnych cieľov,
- vykonáva sa v súlade s minimálnymi zárukami, a
- je v súlade s technickými kritériami preskúmania stanovenými v delegovanom nariadení o klíme alebo v environmentálnom nariadení.

Pri príprave analýzy boli za hospodársku činnosť považované také činnosti, ktoré zahŕňajú vstup zdrojov, výrobný proces a výstupy vo forme konkrétneho tovaru alebo konkrétnych služieb, a ktoré Spoločnosť predáva svojim zákazníkom alebo využíva pre vlastnú spotrebu.

Posúdenie technických kritérií preskúmania Spoločnosť vykonala v súlade s klimatickým delegovaným nariadením a jeho doplnujúcim znením a environmentálnym delegovaným nariadením. Zároveň Hanon Systems Slovakia s.r.o.

Spoločnosť za vykazované obdobie vykonala posúdenie, či sa pri výkone jej hospodárskych činností dodržiavajú minimálne záruky.

### 3. Posúdenie kritérií významného prínosu

#### *Posúdenie významného prínosu k environmentálnemu cieľu*

##### 3.3. Výroba nízkouhlíkových technológií pre odvetvie dopravy

Hlavnou činnosťou Spoločnosti je výroba klimatizačných zariadení pre automobilový priemysel. Spoločnosť predáva svoje výrobky konečným výrobcom automobilov, predovšetkým na Slovensku a v Českej republike. V klimatizačných jednotkách určených pre automobily so spaľovacím motorom sa používa ohrievač, ktorý je napájaný horúcou chladiacou kvapalinou (HTR Core). V klimatizačných jednotkách pre elektromobily a hybridné automobily, v závislosti od použitej technológie, sa používa buď iba elektrický ohrievač (PTC heater) alebo v kombinácii s vnútorným kondenzérom (Inner Condenser), ktorý je napájaný chladivom z klimatizačného systému.

Spoločnosť klasifikuje svoju hlavnú produkciu na základe Delegovaného nariadenia komisie (EÚ) 2021/2139 zo 4. júna 2021 ako produkciu určenú na dodanie výrobcom vozidiel kategórie M1. Táto produkcia je rozdelená podľa hlavného kritéria, a to, či je určená výrobcom vozidiel s emisiami CO<sub>2</sub> vyššími alebo nižšími ako 50g CO<sub>2</sub>/km, tak ako je to uvedené v bode 3.3. písm. f) i) Delegovaného nariadenia komisie (EÚ). Produkciu určenú na dodanie výrobcom vozidiel s emisiami nižšími ako 50g CO<sub>2</sub>/km považuje Spoločnosť za oprávnenú aktivitu. Spoločnosť posúdila aj technické kritériá a kritérium zásady výrazne nenarušiť iný environmentálny cieľ pre túto aktivitu. Vzhľadom na požiadavky definované v delegovanom akte Spoločnosť vyhodnotila, že nedisponuje dostatočnými preukázateľnými a podporujúcimi dokumentami, na základe ktorých by mohla vyhodnotiť činnosť ako významne prispievajúcu k zmierneniu zmeny klímy. Preto bola táto činnosť ponechaná len na úrovni oprávnenosti.

##### 3.6. Výroba ostatných nízkouhlíkových technológií

Do tejto činnosti je zahrnutý nájom elektrických vysokozdvížných vozíkov, napriek tomu, že definícia činnosti priamo nie je priraditeľná k popisu činnosti v nariadení a to konkrétne k pojmu výroba. Spoločnosť si elektrické vysokozdvížné vozíky prenajíma. V porovnaní s vysokozdvížnými vozíkmi s pohonom na fosílnu palivú dochádza pri prevádzke elektrických vysokozdvížných vozíkov k významnej úspore emisií skleníkových plynov počas ich životného cyklu a používanie týchto vozíkov predstavuje jednu z alternatív s najväčšou úsporou emisií na trhu.

Táto činnosť, v zmysle delegovaného nariadenia o zverejňovaní, súvisí s nákupom, respektíve prenájomom výstupu hospodárskych činností zosúladených s taxonómiou a s individuálnymi opatreniami umožňujúcimi, aby sa cieľové činnosti stali nízkouhlíkovými alebo viedli k zníženiu emisií skleníkových plynov. Spoločnosť posúdila aj technické kritériá a kritérium zásady výrazne nenarušiť iný environmentálny cieľ pre túto aktivitu. Vysokozdvížné vozíky používané Spoločnosťou patria medzi najefektívnejšie vo svojej triede a ich výrobca preukazuje úspory emisií skleníkových plynov počas životného cyklu overené treťou stranou. Táto hospodárska činnosť splnila technické kritériá preskúmania a v roku 2024 mala predovšetkým vplyv na kapitálové výdavky. V roku 2023 nebola posudzovaná.

##### 5.5. Zber a preprava odpadu, ktorý nie je nebezpečný, roztriedeného na zložky pri zdroji

V rámci tejto činnosti Spoločnosť vykonáva zber a prepravu odpadu, ktorý nie je nebezpečný, v súlade s platnými právnymi predpismi. Všetok oddelene zbieraný a prepravovaný odpad je určený na opätovné použitie alebo recykláciu. Súčasťou tejto činnosti je najmä kovový šrot (hliník), plast a elektronika, ktorého vznik predstavuje nevyhnutnú súčasť výrobného procesu Spoločnosti. Táto hospodárska činnosť mala v roku 2024 predovšetkým vplyv na obrat. Spoločnosť má zavedený systém environmentálneho manažérstva ISO 14001. V roku 2023 Spoločnosť prešla opakovaným auditom tohto systému. Systém tiež zabezpečuje dodržiavanie zákonných povinností v súvislosti so zákonom o odpadoch 79/2015 Z.z. Táto hospodárska činnosť splnila technické kritériá preskúmania a v roku 2024 mala predovšetkým vplyv na obrat Spoločnosti. V roku 2023 nebola posudzovaná.

### 7.6. Inštalácia, údržba a oprava technológií v oblasti energie z obnoviteľných zdrojov

Inštalácia fotovoltických článkov určených pre vlastnú spotrebu energie, začala prebiehať v roku 2023 vo viacerých etapách. 1. a 2. etapa bola nainštalovaná a dokončená v roku 2023, kedy prebehli aj funkčné skúšky. Výkon solárnych zariadení je 499 kWp pre etapu č.1 a 450 kWp pre etapu č. 2. Cieľom investície je dlhodobé zníženie energetickej náročnosti a zvýšenie energetickej efektivity a tým aj úspor na celkových nákladoch za energie. Fotovoltiku má Spoločnosť v dlhodobom prenájme. Táto hospodárska činnosť splnila technické kritériá preskúmania a v roku 2024 a 2023 mala predovšetkým vplyv na kapitálové výdavky.

#### **Posúdenie kritérií týkajúcich sa zásady výrazne nenarušiť**

Pre oprávnené činnosti, ktoré splnili technické kritériá pre významný prínos k environmentálnemu cieľu, sú relevantné nasledujúce kritériá výrazne nenarušiť iný environmentálny cieľ:

#### *Adaptácia na zmenu klímy*

Spoločnosť vykonala dôsledné posúdenie fyzických klimatických rizík a zraniteľnosti svojich oprávnených hospodárskych činností pričom identifikovala intenzívne zrážky, povodne a vlny horúčav ako riziká, ktoré môžu nepriaznivo ovplyvniť výkon týchto hospodárskych činností počas ich očakávanej doby životnosti a následne posúdila ich závažnosť prostredníctvom projekcií zmeny klímy v súlade so scenárom reprezentatívneho profilu vývoja koncentrácie Medzinárodného panela o zmene klímy RCP 8,5, keďže tento scenár predpokladá najvýraznejší vplyv klimatických zmien.

Spoločnosť neidentifikovala významné dopady na hospodárske činnosti v krátkodobom horizonte, z dlhodobého hľadiska identifikovala ako najvýznamnejšie riziko vlny horúčav a to konkrétne na výkon a efektivitu zamestnancov. Spoločnosť plánuje analyzovať a implementovať vhodné adaptačné riešenia na zmiernenie vplyvu týchto fyzických klimatických zmien napríklad formou investícií do chladiacich a klimatizačných technológií.

#### *Udržateľné využívanie a ochrana vodných zdrojov*

Spoločnosť pre relevantnú oprávnenú činnosť 3.6. neidentifikovala súvisiace riziká zhoršenia životného prostredia súvisiace so zachovaním kvality vody prípadne zabránením nedostatku vody.

#### *Prechod na obehové hospodárstvo*

V prípade činnosti 5.5. t.j. Zberu a prepravy odpadu, ktorý nie je nebezpečný, roztriedeného na zložky pri zdroji Spoločnosť zabezpečuje separáciu odpadov v súlade so zákonom o odpadoch. Oddelene zbierané zložky odpadu sa v zariadeniach na skladovanie alebo prekládku odpadu nemiešajú s iným odpadom alebo materiálmi s odlišnými vlastnosťami. Spoločnosť produkuje aj nebezpečný odpad, s ktorým zaobchádza v zmysle zákona č. 79/2015 Z. z. o odpadoch. V prípade činnosti 3.6. bolo posúdenie tohto cieľa odsúhlasené na zverejnenia dodávateľa elektrických vysokozdvížných vozíkov.

#### *Prevenčia a kontrola znečisťovania*

Spoločnosť pri činnosti 3.6. neidentifikovala vplyvy na environmentálny cieľ prevencia a kontrola znečistenia. Spoločnosť vykonáva svoju činnosť v súlade s platnými právnymi predpismi v rámci Slovenska ako aj v rámci Európskej únie týkajúcimi sa výroby, uvedenia na trh alebo používania určených chemických látok. Spoločnosť má vypracované interné postupy a kontroly na schvaľovanie používania chemických látok a pravidelne monitoruje dodržiavanie právnych predpisov v tejto oblasti.

#### *Ochrana a obnova biodiverzity a ekosystémov*

Ochrana a obnova biodiverzity a ekosystémov je relevantná pre činnosť 3.6. Spoločnosť si elektrické vysokozdvížné vozíky prenájom a táto jej činnosť nemá vplyv na ochranu a obnovu biodiverzity a ekosystémov. Rovnako to deklaruje aj výrobca týchto vozíkov.

Na základe posúdenia významného prínosu a technických kritérií pri zásade výrazne nenarušiť iný environmentálny cieľ je možné považovať **nasledujúce činnosti za zosúladené hospodárske činnosti**:

- 3.6 Výroba ostatných nízkouhlíkových technológií
- 5.5 Zber a preprava odpadu, ktorý nie je nebezpečný, roztriedeného na zložky pri zdroji
- 7.6. Inštalácia, údržba a oprava technológií v oblasti energie z obnoviteľných zdrojov

#### 4. Minimálne sociálne záruky

V zmysle čl. 3 ods. c) taxonómie EÚ, sa musí každá hospodárska činnosť, ktorá je považovaná za environmentálne udržateľnú vykonávať v súlade s minimálnymi zárukami. Minimálne záruky definuje čl. 18 ods. a) taxonómie EÚ ako postupy, ktoré zabezpečujú výkon environmentálne udržateľných hospodárskych činností v súlade so:

- Smernicou OECD pre nadnárodné podniky (2011) <sup>1</sup>,
- Hlavnými zásadami OSN v oblasti podnikania a ľudských práv (UNGP) <sup>2</sup>,
- Deklaráciou Medzinárodnej organizácie práce <sup>3</sup>;
- Medzinárodnou listinou ľudských práv <sup>4</sup>.

Posúdenie Minimálnych záruk bolo vykonané v zmysle Záverečnej správy o Minimálnych zárukách vypracovanej Platformou pre udržateľné financie v októbri 2022<sup>5</sup>.

Posúdenia súladu s minimálnymi sociálnymi zárukami boli vykonané pre štyri skúmané oblasti:

- Ľudské práva (vrátane pracovných a spotrebiteľských práv)
- Korupcia a úplatkárstvo
- Zdaňovanie
- Spravodlivá hospodárska súťaž

V Spoločnosti nebolo ani počas vykazovacieho obdobia ani historicky zaznamenané porušovanie ľudských práv (vrátane pracovných a spotrebiteľských práv). Správne fungovanie spoločnosti v oblasti ľudských práv je zabezpečené dodržiavaním Zákonníka práce ako aj ďalšími implementovnými internými prepismi, taktiež je v platnosti zavedený Etický kódex Spoločnosti. Z dôvodu proaktívneho predchádzania korupčnému správaniu a úplatkárstvu má Spoločnosť zavedený systém zásad proti úplatkárstvu a korupcii. Spoločnosť má tiež zavedený systém manažérstva bezpečnosti a ochrany zdravia pri práci ISO 45001.

<sup>1</sup> <https://www.oecd.org/daf/inv/mne/48004323.pdf>

<sup>2</sup> [https://www.ohchr.org/sites/default/files/Documents/Publications/GuidingPrinciplesBusinessHR\\_EN.pdf](https://www.ohchr.org/sites/default/files/Documents/Publications/GuidingPrinciplesBusinessHR_EN.pdf)

<sup>3</sup> [https://www.ilo.org/wcmsp5/groups/public/---ed\\_norm/---declaration/documents/normativeinstrument/wcms\\_716594.pdf](https://www.ilo.org/wcmsp5/groups/public/---ed_norm/---declaration/documents/normativeinstrument/wcms_716594.pdf)

<sup>4</sup> <https://www.ohchr.org/sites/default/files/Documents/Publications/Compilation1.1en.pdf>

<sup>5</sup> [https://finance.ec.europa.eu/system/files/2022-10/221011-sustainable-finance-platform-finance-report-minimum-safeguards\\_en.pdf](https://finance.ec.europa.eu/system/files/2022-10/221011-sustainable-finance-platform-finance-report-minimum-safeguards_en.pdf)

#### 5. Účtovné politiky Hanon Systems Slovakia

##### Obrat

Obrat tvoria výnosy z predaja vlastných výrobkov, z predaja tovaru a z predaja foriem financovanými zákazníkmi (časť 4 Účtovnej závierky k 31. decembru 2024) po odpočítaní dane a zliav v celkovej sume 533 930 tis. Eur (rok 2023: 569 936 tis. Eur).

Hlavnou činnosťou Spoločnosti je predovšetkým produkcia, predaj a montáž automobilových dielov, ako sú automobilové klimatizačné zariadenia a chladiace moduly.

Ukazovateľ obratu bol určený ako podiel obratu spojeného s oprávnenými alebo zosúladenými hospodárskymi činnosťami (čitateľ) a celkového obratu Spoločnosti podľa definície taxonómie EÚ (menovateľ) za rok končiaci sa 31. decembra 2024.

Spoločnosť identifikovala celý obrat zo zosúladených hospodárskych činností ako významne prispievajúci výlučne k environmentálnemu cieľu zmiernenia zmeny klímy, čím zamedzila dvojitému započítavaniu činností v jednotlivých ukazovateľoch.

Čitateľ ukazovateľa obratu pri činnosti 5.5. predstavuje obrat z predaja odpadu, ktorý je určený na ďalšie zhodnotenie. Táto činnosť nie je pre Spoločnosť nová, ale v rámci Taxonómie EÚ bola identifikovaná a posúdená až za rok 2024, preto táto činnosť nemá porovnateľný údaj za predchádzajúce obdobie. Podiel výnosov z predaja odpadu na celkových výnosoch je 0,1%.

Čitateľ ukazovateľa obratu pri činnosti 3.3. predstavuje výnosy z predaja klimatizačných jednotiek určených práve do vozidiel spĺňajúce technické parametre vozidiel definovaných v tejto činnosti. Za rok 2024 boli výnosy z predaja tých jednotiek vo výške 165 486 tis. Eur (rok 2023: 200 413 tis. Eur), s celkovým podielom na výnosoch 31% (za rok 2023 35,2 %).

Finančný rok 2024	2024			Kritériá významného prínosu						Kritériá týkajúce sa zásady „výrazne nenarušiť“ <sup>4</sup>						Podiel obratu rozšíreného s taxonómiou (A.1) alebo oprávneného v rámci taxonómie (A.2), rok 2023	Kategoría podpornej činnosti	Kategoría a prechodná činnosť
	Hospodárske činnosti	Kód	Obrat v tis. Eur	Podiel obratu, rok 2024 v %	Zmierenie zmeny klímy	Adaptácia na zmenu klímy	Voda	Znečisťovanie životného prostredia	Obehové hospodárstvo	Biodiverzita	Zmierenie zmeny klímy	Adaptácia na zmenu klímy	Voda	Znečisťovanie životného prostredia	Obehové hospodárstvo			
<b>A. ČINNOSTI OPRAVNENÉ V RÁMCI TAXONÓMIE</b>																		
<b>A.1: Environmentálne udržateľné činnosti (zosúladené s taxonómiou)</b>																		
Zber a preprava odpadu, ktorý nie je nebezpečný, roztriedeného na zložky pri zdroji	CCM 5.5	484	0,1%	áno	nie*	neoprávnená	neoprávnená	neoprávnená	neoprávnená	na	áno	na	na	áno	na	áno	0,0%	-
Obrat z environmentálne udržateľných činností (zosúladených s taxonómiou) (A.1)		484	0,1%	0,1%	0%	0%	0%	0%	0%	-	-	-	-	-	-	-	0,0%	
Z toho podporné		0	0,0%	0%	0%	0%	0%	0%	0%	-	-	-	-	-	-	-	0,0%	podporná
Z toho prechodné		0	0,0%	0%	0%	0%	0%	0%	0%	-	-	-	-	-	-	-	0,0%	prechodná
<b>A.2: Činnosti oprávnené v rámci taxonómie, ale nie environmentálne udržateľné (činnosti nezosúladené s taxonómiou)</b>																		
Výroba nízkouhlíkových technológií pre odvetvie dopravy	CCM 3.3	165 486	31,0%	oprávnená	neoprávnená	neoprávnená	neoprávnená	neoprávnená	neoprávnená								35,2%	
Obrat z činností oprávnených v rámci taxonómie, ale nie environmentálne udržateľných (činnosti nezosúladené s taxonómiou) (A.2)		165 486	31,0%	31,0%	0%	0%	0%	0%	0%								35,2%	
A. Obrat z činností oprávnených v rámci taxonómie (A.1+A.2)		165 970	31,1%	31,1%	0%	0%	0%	0%	0%								35,2%	
<b>B. NEOPRAVNENÉ ČINNOSTI V RÁMCI TAXONÓMIE</b>																		
Obrat z činností neoprávnených v rámci taxonómie		367 960	69%															
<b>SPOLU</b>		<b>533 930</b>	<b>100%</b>															

\* Oprávnená činnosť v rámci Taxonómie pre cieľ zmierenie zmeny klímy ale nesklumá na technické kritériá environmentálneho cieľa Adaptácia na zmenu klímy. Nehodnotí sme naše aktivity, či sú spôsobilé na zaradenie do taxonómie, vzhľadom na kritériá podstatného vplyvu na adaptáciu na zmenu klímy, pretože primárnym cieľom našich aktivít je prispieť k zmierňovaniu zmien klímy.

### Kapitálové výdavky

Ukazovateľ súvisiaci s kapitálovými výdavkami bol vyčíslený ako podiel z celkových kapitálových výdavkov, ktoré a) sa týkajú majetku alebo procesov súvisiacich so zosúladenými hospodárskymi činnosťami, b) sú súčasťou plánu kapitálových výdavkov súvisiacich so zosúladenými hospodárskymi činnosťami alebo s cieľom zosúladiť cieľové činnosti s taxonómiou EÚ alebo c) sú spojené s nákupom výstupu zosúladených hospodárskych činností a s individuálnymi opatreniami so zámerom znížiť emisie skleníkových plynov danej hospodárskej činnosti, prípadne docieľiť, aby sa stali nízko uhlíkovými; na celkových kapitálových výdavkoch.

Za kapitálové výdavky Spoločnosť považuje prírastky hmotného a nehmotného majetku za rok 2024, vrátane prírastkov vyplývajúcich z uznania práva na používanie majetku podľa IFRS 16 Nájmy, ako sú vykázané v bodoch 10 a 11 poznámok účtovnej závierky Spoločnosti k 31. decembru 2024.

Spoločnosť posúdila investičné projekty a rozdelila ich na základe kritérií na tie, ktoré sa týkajú oprávnených činností a neoprávnených činností.

Ukazovateľ kapitálových výdavkov bol určený ako podiel kapitálových výdavkov spojených s oprávnenými hospodárskymi činnosťami a celkových kapitálových výdavkov (menovateľ) za rok 2024.

Čítateľ ukazovateľa kapitálových výdavkoch pri činnosti 3.6. predstavujú prírastky dlhodobých nájmov elektrických vysokozdvížných vozíkov za rok 2024 a sú vykázané ako prírastky na majetku podľa IFRS 16 v bode 11. účtovnej závierky k 31. Decembru 2024. Za rok 2023 táto činnosť nebola posudzovaná, preto ukazovateľ za túto činnosť nemá za rok 2023 porovnateľný údaj.

Čítateľ ukazovateľa kapitálových výdavkoch pri činnosti 3.3. predstavuje kapitálové výdavky za rok 2024 súvisiace práve s touto činnosťou, špeciálne kapitálové výdavky investované do projektov určených na výrobu klimatizačných jednotiek do nízkoemisných vozidiel. Za rok 2024 boli kapitálove výdavky k tejto činnosti vo výške 3 297 tis. Eur, s podielom na celkových kapitálových výdavkoch 37,4 %, Za rok 2023 boli kapitálove výdavky k tejto činnosti vo výške 6 137 tis. Eur, s podielom na celkových kapitálových výdavkoch 56 %.

Súčasne ukazovateľ kapitálových výdavkoch zahŕňa aj prírastky majetku súvisiace s inštaláciou fotovoltiky v roku 2024 a v roku 2023. Za rok 2024 boli kapitálove výdavky k tejto činnosti vo výške 962 tis. Eur, s podielom na celkových kapitálových výdavkoch 10,9 %, Za rok 2023 boli kapitálove výdavky k tejto činnosti vo výške 51 tis. Eur, s podielom na celkových kapitálových výdavkoch 0,5 %. Nárast v roku 2024 je spôsobený pokračovaním v etapách výstavby a inštalácie fotovoltiky. Tieto prírastky sú súčasťou prírastkov na majetku podľa IFRS 16 v bode 11. účtovnej závierky k 31. Decembru 2024.

Menovateľ kapitálových výdavkov zahŕňa prírastky najmä majetku týkajúceho sa strojov a technológií pre hlavnú výrobnú činnosť a tiež prírastky na dlhodobom majetku s právom na užívanie súvisiace s predĺžením dlhodobých prenájmov budov, ktoré Spoločnosť užíva.

Spoločnosť identifikovala celé kapitálové výdavky zo zosúladených hospodárskych činností ako významne prispievajúce výlučne k environmentálnemu cieľu zmiernenie zmeny klímy, čím zamedzila dvojitému započítavaniu činností v jednotlivých ukazovateľoch.

Spoločnosť nemá plán kapitálových výdavkov v zmysle delegovaného nariadenia 2021/2178, preto nie je ani súčasťou zverejnených ukazovateľov.

Finančný rok 2024	2024			Kritériá významného prínosu						Kritériá týkajúce sa zásady „výrazne nenarušiť“						Podiel kapitálových výdavkov zosúladených s taxonómiou (A.1) alebo oprávnených v rámci taxonómie (A.2), rok 2023	Kategoría podpora a činnosť	Kategoría a prechodná činnosť	
	Kód	Kapitálové výdavky v tis. Eur	Podiel kapitálových výdavkov, rok: 2024 v %	Zmiernenie zmeny klímy	Adaptácia na zmenu klímy	Voda	Znečistenie životného prostredia	Obehové hospodárstvo	Biodiverzita	Zmiernenie zmeny klímy	Adaptácia na zmenu klímy	Voda	Znečistenie životného prostredia	Obehové hospodárstvo	Biodiverzita				Minimálne záruky
<b>A. ČINNOSTI OPRAVNENÉ V RÁMCI TAXONÓMIE</b>																			
<b>A.1: Environmentálne udržateľné činnosti (zosúladené s taxonómiou)</b>																			
Výroba ostatných nízkouhlíkových technológií	CCM 3.6	561	6,4%	áno	nie*	neoprávnená	neoprávnená	neoprávnená	neoprávnená	na	áno	áno	áno	áno	áno	áno	0,0%	podporná	-
Kapitálové výdavky environmentálne udržateľných činností (zosúladených s taxonómiou) (A.1)		561	6,4%	6,4%	0%	0%	0%	0%	0%	-	-	-	-	-	-	-	0%		
Z toho podporné		561	6,4%	6,4%	0%	0%	0%	0%	0%	-	-	-	-	-	-	-	0,00%	podporná	
Z toho prechodné		0	0%	0%						-	-	-	-	-	-	-	0%		prechodná
<b>A.2: Činnosti oprávnené v rámci taxonómie, ale nie environmentálne udržateľné (činnosti nezosúladené s taxonómiou)</b>																			
Výroba nízkouhlíkových technológií pre odvetvie dopravy	CCM 3.3	3 297	37,4%	oprávnená	oprávnená	oprávnená	oprávnená	oprávnená	oprávnená								56,0%		
Inštalácia, údržba a oprava slnečných fotovoltaických systémov a pomocných technických zariadení	CCM 7.6	962	10,9%	oprávnená	neoprávnená	neoprávnená	neoprávnená	neoprávnená	neoprávnená								0,5%		
Kapitálové výdavky činností oprávnených v rámci taxonómie, ale nie environmentálne udržateľných (činnosti nezosúladené s taxonómiou) (A.2)		4 259	48,3%	48%	0%	0%	0%	0%	0%								56,5%		
A. Kapitálové výdavky činností oprávnených v rámci taxonómie (A.1+A.2)		4 820	54,6%	55%	0%	0%	0%	0%	0%								56,5%		
<b>B. NEOPRAVNENÉ ČINNOSTI V RÁMCI TAXONÓMIE</b>																			
Kapitálové výdavky činností neoprávnených v rámci taxonómie		4 003	45%																
<b>SPOLU</b>		<b>8 823</b>	<b>100%</b>																

\* Oprávnená činnosť v rámci Taxonómie pre cieľ zmiernenie zmeny klímy ale neskladaná na technické kritériá environmentálneho cieľa Adaptácia na zmenu klímy. Nehodnotí sme naše akivity, či sú spôsobilé na zaradenie do taxonómie, vzhľadom na kritériá podstatného vplyvu na adaptáciu na zmenu klímy, pretože primárnym cieľom našich aktivít je prispieť k zmierneniu zmien klímy.

### Prevádzkové výdavky

Ukazovateľ súvisiaci s prevádzkovými výdavkami bol vyčíslený ako podiel z celkových prevádzkových výdavkov, ktoré a) sa týkajú majetku alebo procesov súvisiacich so zosúladenými hospodárskymi činnosťami, b) sú súčasťou plánu kapitálových výdavkov súvisiacich so zosúladenými činnosťami alebo s cieľom zosúladiť cieľové činnosti s taxonómiou EÚ alebo c) sú spojené s nákupom výstupu zosúladených hospodárskych činností a s individuálnymi opatreniami so zámerom znížiť emisie skleníkových plynov danej hospodárskej činnosti prípadne docieľiť, aby sa stali nízkouhlíkovými ako aj s individuálnymi opatreniami v oblasti renovácie budov; na celkových prevádzkových nákladoch. Za prevádzkové výdavky Spoločnosť považuje priame nekapitalizované náklady spojené s opatreniami v oblasti renovácie budov, krátkodobým nájmom či údržbou a opravou a všetky iné priame výdavky spojené s každodennou údržbou nehnuteľností, strojov a zariadení Spoločnosťou alebo treťou stranou externe vykonávajúcou príslušné činnosti, ktoré sú nevyhnutné na zabezpečenie nepretržitého a účinného fungovania takéhoto majetku. Tieto výdavky predstavujú celkovú sumu 651 tis. (2023: 747 tis. Eur). Súčasťou prevádzkových nákladov sú aj náklady na výskum a vývoj v celkovej sume 5 513 tis. Eur (2023: 5 213 tis. Eur), ako je vykázané v bode 6 poznámok k individuálnej účtovnej závierke Spoločnosti k 31. decembru 2024.

Spoločnosť nevykazuje žiaden podiel prevádzkových výdavkov spojených so zosúladenými ekonomickými aktivitami.

Spoločnosť počítala ukazovateľ prevádzkových nákladov ako podiel prevádzkových nákladov spojených s oprávnenými činnosťami (čitateľ) a celkových prevádzkových výdavkov podľa definície taxonómie EÚ. Prevádzkové výdavky súvisiace s činnosťou 3.3. sa týkajú najmä služieb na údržbu výrobných strojov a náklady na inžinierske a technické služby súvisiace s projektami pre výrobu klimatizačných jednotiek do nízkoemisných vozidiel. Za rok 2024 to bolo v sume 1 909 tis. Eur, čo predstavoval podiel na celkových prevádzkových výdavkoch 31%. Za rok 2023 to bolo v sume 2 096 tis. Eur, čo predstavoval podiel na celkových prevádzkových výdavkoch 35,9 %. Mierny pokles súvisí s poklesom tržieb súvisiacich s predajom klimatizačných jednotiek určených do nízkoemisných vozidiel spĺňajúce technické parametre.

Spoločnosť priradila celé prevádzkové výdavky z oprávnených hospodárskych činností k environmentálnemu cieľu zmiernenia zmeny klímy, čím zamedzila dvojitému započítavaniu činností v jednotlivých ukazovateľoch.

Finančný rok 2024	2024			Kritériá významného prínosu						Kritériá týkajúce sa zásady „výrazne nenarušiť“									
Hospodárske činnosti	Kód	Prevádzkové výdavky v tis. Eur	Podiel prevádzkových výdavkov, rok 2024 v %	Zníženie zmeny klímy	Adaptácia na zmenu klímy	Voda	Znečistenie životného prostredia	Obehové hospodárstvo	Biodiverzita	Zníženie zmeny klímy	Adaptácia na zmenu klímy	Voda	Znečistenie životného prostredia	Obehové hospodárstvo	Biodiverzita	Mimimálne záruky	Podiel prevádzkových výdavkov rozúladených s taxonómiou (A.1) alebo oprávnených v rámci taxonómie (A.2), rok: 2023	Kategória podpora činnosť	Kategória prechodná činnosť
<b>A. ČINNOSTI OPRAVNENÉ V RÁMCI TAXONÓMIE</b>																			
<b>A.1. Environmentálne udržateľné činnosti (zosúladené s taxonómiou)</b>																			
neaplikovateľné																			
Prevádzkové výdavky environmentálne udržateľných činností (zosúladených s taxonómiou) (A.1)		0	0%	0%	0%	0%	0%	0%	0%	0%	0%	0%	0%	0%	0%	0%	0%		
Z toho podporné		0	0%	0%	0%	0%	0%	0%	0%	0%	0%	0%	0%	0%	0%	0%	0%	podporná	
Z toho prechodné		0	0%	0%													0%		prechodná
<b>A.2. Činnosti oprávnené v rámci taxonómie, ale nie environmentálne udržateľné (činnosti nezosúladené s taxonómiou)</b>																			
Výroba nízkouhlíkových technológií pre odvetvie dopravy CCM 3.3		1 909	31,0%	oprávnená	neoprávnená	ávnená	ávnená	ávnená	ávnená								35,9%		
Prevádzkové výdavky činností oprávnených v rámci taxonómie, ale nie environmentálne udržateľných (činnosti nezosúladené s taxonómiou) (A.2)		1 909	31,0%	31,0%	0%	0%	0%	0%	0%								35,9%		
A. Prevádzkové výdavky činností oprávnených v rámci taxonómie (A.1+A.2)		1 909	31,0%	31,0%	0%	0%	0%	0%	0%								35,9%		
<b>B. NEOPRAVNENÉ ČINNOSTI V RÁMCI TAXONÓMIE</b>																			
Prevádzkové výdavky činností neoprávnených v rámci taxonómie		4 250	69%																
<b>SPOLU</b>		<b>6 158</b>	<b>100%</b>																

Strana 1

## Účtovné metódy a všeobecné účtovné zásady

### Základné princípy

Spoločnosť pripravuje účtovné záznamy a zostavuje účtovnú závierku v súlade obchodnými a účtovnými predpismi platnými v Slovenskej republike. Mesačný reporting sa zostavuje v súlade s účtovným a reportovacím manuálom spoločnosti Hanon. Účtovným obdobím Spoločnosti je kalendárny rok.

Účtovná závierka za rok končiaci 31. decembra 2024 bola zostavená podľa Medzinárodných štandardov finančného výkazníctva v znení prijatom EÚ ("IFRS"). Slovenský zákon o účtovníctve v súlade s §17a, ods. 2 zákona NR SR č. 431/2002 Z. z. o účtovníctve ("Zákon o účtovníctve") vyžaduje aby spoločnosti spĺňajúce určité kritériá zostavili účtovnú závierku podľa Medzinárodných štandardov finančného výkazníctva v znení prijatom EÚ ("IFRS").

### Východiská pre zostavenie účtovnej závierky

Finančné výkazy za rok končiaci 31. decembra 2024 Spoločnosť pripravila v súlade s IFRS. Prvé finančné výkazy, ktoré Spoločnosť pripravila v súlade s IFRS, boli za rok končiaci 31. decembra 2017. Počas rokov do a vrátane 31. decembra 2016, Spoločnosť pripravovala finančné výkazy v súlade s miestnymi všeobecne záväznými účtovnými metódami.

Spoločnosť v roku 2024 neaplikovala v predstihu žiadne Medzinárodné štandardy finančného výkazníctva v znení prijatom EÚ, pri ktorých ich aplikácia ku dňu, ku ktorému sa zostavuje účtovná závierka, nebola povinná. V prípade, že prechodné ustanovenia dávajú spoločnostiam možnosť vybrať si, či chcú aplikovať nové štandardy prospektívne alebo retrospektívne, Spoločnosť sa rozhodla aplikovať tieto štandardy prospektívne.

### Konsolidovaný celok

Spoločnosť sa zahrňuje do konsolidovanej účtovnej závierky spoločnosti Hanon Systems, Sinil-dong 95, Daedeok-gu, Deajeon, Kórejská republika. Túto konsolidovanú účtovnú závierku je možné dostať priamo v sídle uvedenej spoločnosti.

### Vývoj výsledkov spoločnosti počas roku 2024

Nasledujúca časť sumarizuje údaje o vývoji kľúčových ukazovateľov výsledovky a súvahy Spoločnosti za rok 2024.

## Výnosy

Tržby za vlastné výkony a tovar

Tržby za vlastné výkony a tovar podľa jednotlivých segmentov, t.j. podľa typov výrobkov a služieb, a podľa hlavných teritórií sú uvedené v nasledujúcej tabuľke (v '000 EUR):

v tis. Eur	1.1.2024 – 31.12.2024			1.1.2023 – 31.12.2023		
	Tuzemské	Export	Spolu	Tuzemské	Export	Spolu
Tržby z predaja vlastných výrobkov	101 709	241 282	342 991	99 049	281 670	380 719
Tržby z predaja tovaru	78 520	110 898	189 418	81 234	102 189	183 423
Formy financované zákazníkmi	0	699	699	0	5 291	5 291
Ostatné výnosy	822	-	822	504	0	504
<b>Celkom</b>	<b>181 051</b>	<b>352 879</b>	<b>533 930</b>	<b>180 787</b>	<b>389 150</b>	<b>569 936</b>

Hlavné zdroje tržieb predstavuje predaj chladiacich jednotiek, kondenzérov, ventilátorov a plastových rámov chladiacich modulov, distribúcia, montáž chladiacich zariadení, výparníkov a iné.

## Náklady

### Spotreba materiálu a tovarov

Spotreba materiálu a tovarov v roku 2024 (483 494 tis. EUR) v porovnaní s rokom 2023 (519 803 tis. EUR) klesla ako dôsledok zníženého objemu predaných výrobkov počas roku 2024.

### Distribučné, všeobecné a administratívne náklady

Tento typ nákladov v roku 2024 (34 000 tis. EUR) v porovnaní s rokom 2023 (33 469 tis. EUR) stúpol o 531 tis. EUR. Najvýznamnejšia zmena sa týka zvýšených poplatkov za služby, nákladov na výskum a vývoj a osobných nákladov (1 455 tis. EUR). Ostatné náklady sa výrazne nezvýšili ( o 269 tis. EUR). Niektoré náklady sa znížili. Najvýznamnejšia zmena sa týka zníženia nákladov na Royalty a prepravné náklady (1 085 tis. EUR).

### Finančné náklady

Najvýznamnejšiu časť finančných nákladov a príjmov predstavujú úroky z prijatých a poskytnutých úverov.

Okrem vlastného kapitálu sa na financovanie prevádzkových činností Spoločnosti využíva aj externý úver.

## Pohľadávky

Veková štruktúra pohľadávok k 31.12.2024 a k 31.12.2023 je uvedená v nasledujúcej tabuľke (v tis. EUR):

<i>v tis. Eur</i>	31.12.2024		
	Brutto	Očakávaná úverová strata	Netto
v lehote splatnosti	39 213	-2	39 211
po lehote splatnosti do 30 dní	883	-1	882
po lehote splatnosti od 31 dní do 180 dní	890	-35	855
po lehote splatnosti od 181 dní do 365 dní	227	-128	99
po lehote splatnosti viac ako 365 dní	104	-104	0
<b>Celkom</b>	<b>41 317</b>	<b>-270</b>	<b>41 047</b>

<i>v tis. Eur</i>	31.12.2023		
	Brutto	Očakávaná úverová strata	Netto
v lehote splatnosti	42 809	0	42 809
po lehote splatnosti do 30 dní	3 230	-18	3 212
po lehote splatnosti od 31 dní do 180 dní	249	62	311
po lehote splatnosti od 181 dní do 365 dní	89	-26	63
po lehote splatnosti viac ako 365 dní	54	-54	0
<b>Celkom</b>	<b>46 431</b>	<b>-36</b>	<b>46 395</b>

Hodnota pohľadávok sa v porovnaní s predošlým obdobím znížila o takmer 5,3 mil. EUR, a to predovšetkým z dôvodu nižších tržieb v mesiaci december 2024 v porovnaní s decembrom 2023. Návratnosť pohľadávok v roku 2024, podobne ako v predchádzajúcich obdobiach, je veľmi dobrá. Okrem niekoľkých výnimiek Spoločnosť dokázala pohľadávky speňažiť v rámci doby splatnosti. Všetky pohľadávky po termíne splatnosti sú detailne monitorované. Opravná položka k pohľadávkam stúpla o 234 tis EUR.

## Závazky

Štruktúra záväzkov podľa zostatkovej doby splatnosti je uvedená v nasledujúcej tabuľke (v tis. EUR):

<i>v tis. Eur</i>	31.12.2024	31.12.2023
Závazky z obchodného styku	188 065	168 590
Ostatné finančné záväzky	3 475	3 680
Ostatné časovo rozlíšené záväzky voči tretím stranám	17 914	10 433
Ostatné časovo rozlíšené záväzky voči bankám	32 385	3 366
<b>Spolu finančné záväzky vrátane záväzkov z obchodného styku a ostatných záväzkov v amortizovanej hodnote</b>	<b>241 839</b>	<b>186 069</b>
Ostatné záväzky	32	-
<b>Ostatné záväzky celkom</b>	<b>32</b>	<b>-</b>
<b>Závazky z obchodného styku a ostatné záväzky celkom</b>	<b>241 871</b>	<b>186 069</b>
<i>Krátkodobé</i>	241 871	186 069
<i>Dlhodobé</i>	-	-
<b>Celkom</b>	<b>241 871</b>	<b>186 069</b>

Hodnota záväzkov sa oproti predošlému obdobiu zvýšila, najmä v dôsledku nakupovaného materiálu a služieb počas roka 2024. Počas roka 2024 Spoločnosť pokračovala v zlepšovaní procesu na vysporiadávanie záväzkov, štruktúry dodávateľov a celkovej spolupráce s dodávateľmi, zároveň zabezpečujúc dostatočné peňažné toky pre Spoločnosť.

## Aktíva

Nasledujúce tabuľky uvádzajú informácie o dlhodobom majetku Spoločnosti za rok 2024:

<i>v tis. Eur</i>	Pozemky a budovy	Samostatné hnutelné veci a súbory hnutelných vecí	Ostatný hmotný majetok	Nedokončený majetok	Celkom
<b>Obstarávacia cena</b>					
Počiatkový stav k 1.1.2023	35 004	68 433	4 074	6 648	114 159
Prírastky	-	1 164	169	7 210	8 543
Úbytky	-	-456	-	-	-456
Presuny	11	2 644	0	-2 713	-
Zostatok k 31.12.2023	<b>35 015</b>	<b>71 785</b>	<b>4 243</b>	<b>11 144</b>	<b>122 187</b>
Počiatkový stav k 1.1.2024	35 015	71 785	4 243	11 144	122 187
Prírastky	-	-	-	4 334	4 334
Úbytky	-	-751	-89	-	-840
Presuny	256	1 588	36	-1 880	-
Zostatok k 31.12.2024	<b>35 271</b>	<b>72 622</b>	<b>4 190</b>	<b>13 598</b>	<b>125 681</b>
<b>Oprávky</b>					
Počiatkový stav k 1.1.2023	-10 404	-40 940	-2 851	-	-54 195
Odpis	-1 067	-4 447	-441	-	-5 955
Úbytky	-	407	-	-	407
Zostatok k 31.12.2023	<b>-11 471</b>	<b>-44 980</b>	<b>-3 292</b>	<b>-</b>	<b>-59 743</b>
Počiatkový stav k 1.1.2024	-11 471	-44 980	-3 292	-	-59 743
Odpis	-1 071	-4 258	-302	-	-5 631
Úbytky	-	698	83	-	781
Zostatok k 31.12.2024	<b>-12 542</b>	<b>-48 540</b>	<b>-3 511</b>	<b>-</b>	<b>-64 593</b>
<b>Opravné položky</b>					
Počiatkový stav k 1.1.2023	-	-488	-	-	-488
Zníženie hodnoty	-	-	-	-	-
Prehodnotenie zníženia hodnoty	-	-	-	-	-
Zostatok k 31.12.2023	<b>-</b>	<b>-488</b>	<b>-</b>	<b>-</b>	<b>-488</b>
Počiatkový stav k 1.1.2024	-	-488	-	-	-488
Zníženie hodnoty	-	-	-	-	-
Prehodnotenie zníženia hodnoty	-	-	-	-	-
Zostatok k 31.12.2024	<b>-</b>	<b>-488</b>	<b>-</b>	<b>-</b>	<b>-488</b>
<b>Účtovná hodnota</b>					
k 1.1.2023	<b>24 600</b>	<b>27 005</b>	<b>1 223</b>	<b>6 648</b>	<b>59 476</b>
k 31.12.2023	<b>23 544</b>	<b>26 317</b>	<b>950</b>	<b>11 144</b>	<b>61 956</b>
k 1.1.2024	<b>23 544</b>	<b>26 317</b>	<b>950</b>	<b>11 144</b>	<b>61 956</b>
k 31.12.2024	<b>22 729</b>	<b>23 594</b>	<b>679</b>	<b>13 598</b>	<b>60 600</b>

Počas roku 2024 Spoločnosť investovala 4,3 mil. EUR do dlhodobého hmotného a nehmotného majetku. Výdavky boli vynaložené predovšetkým za účelom pokrytia zvýšenej výroby a nákupu strojného zariadenia z dôvodu plánovanej novej výroby.

<i>v tis. Eur</i>	<b>Vývoj</b>	<b>Softvér</b>	<b>Obstaraný nehmotný majetok</b>	<b>Celkom</b>
<b>Obstarávacia cena</b>				
Počiatočný stav k 1.1.2023	-	1 243	-	1 243
Prírastky	-	-	-	-
Úbytky	-	-	-	-
Presuny	-	-	-	-
Zostatok k 31.12.2023	-	<b>1 243</b>	-	<b>1 243</b>
<b>Počiatočný stav k 1.1.2024</b>				
Počiatočný stav k 1.1.2024	-	1 243	-	1 243
Prírastky	-	-	-	-
Úbytky	-	-70	-	-70
Presuny	-	-	-	-
Zostatok k 31.12.2024	-	<b>1 173</b>	-	<b>1 173</b>
<b>Oprávky</b>				
Počiatočný stav k 1.1.2023	-	-1 150	-	-1 150
Odpis	-	-55	-	-55
Úbytky	-	-	-	-
Straty zo zníženia hodnoty majetku	-	-	-	-
Zostatok k 31.12.2023	-	<b>- 1 205</b>	-	<b>- 1 205</b>
<b>Počiatočný stav k 1.1.2024</b>				
Počiatočný stav k 1.1.2024	-	- 1 205	-	- 1 205
Odpis	-	-10	-	-10
Úbytky	-	68	-	68
Straty zo zníženia hodnoty majetku	-	-	-	-
Zostatok k 31.12.2024	-	<b>-1 147</b>	-	<b>-1 147</b>
<b>Účtovná hodnota</b>				
k 1.1.2023	-	93	-	93
k 31.12.2023	-	<b>38</b>	-	<b>38</b>
<b>Počiatočný stav k 1.1.2024</b>				
k 1.1.2024	-	38	-	38
k 31.12.2024	-	<b>26</b>	-	<b>26</b>

## Očakávaný vývoj Spoločnosti v roku 2025

V roku 2025 sa spoločnosť zameria na nasledujúce strategické iniciatívy s cieľom zvýšiť prevádzkovú efektívnosť a posilniť pozíciu na trhu:

- Zvyšovanie produktivity: Realizácia opatrení zameraných na zvýšenie celkovej produktivity vo všetkých funkciách
- Maximalizácia využitia kapacít: Plné využitie existujúcich výrobných kapacít vrátane úspešného spustenia nových projektov.
- Posilnenie vzťahov so zákazníkmi: Prehĺbenie spolupráce so súčasnými zákazníkmi s osobitným dôrazom na rozšírenie partnerstiev v rámci Európskej únie
- Lokalizácia obstarávania materiálov: Pokračovať v lokalizácii obstarávania výrobných materiálov s cieľom zlepšiť odolnosť a nákladovú efektívnosť dodávateľského reťazca
- Rozvoj pracovnej sily: Investovať do odbornej prípravy a rozvoja zamestnancov s cieľom zvýšiť ich zručnosti a prevádzkové kompetencie
- Zníženie prestojov vo výrobe: Implementácia iniciatívy na minimalizáciu prestojov výrobných liniek a zvýšenie kontinuity prevádzky
- Zníženie nákladov na záruky: Zameranie sa na zlepšenie kvality s cieľom znížiť výdavky spojené so zárukami
- Využívanie vedúceho postavenia na trhu: Využiť silné postavenie spoločnosti v sektore klimatických zariadení na podporu rastu a inovácií

## Významné riziká a neistoty

Vedenie spoločnosti Hanon Slovakia si nie je vedomé žiadnych významných rizík a neistôt, ktoré by mohli negatívne ovplyvniť činnosť spoločnosti.

## Vplyv činnosti Spoločnosti na životné prostredie a zamestnanosť

Činnosť Spoločnosti nemá žiaden negatívny vplyv na životné prostredie. Spoločnosť počas roku 2024 spĺňala všetky environmentálne požiadavky.

Hanon Slovakia je jedným z významných zamestnávateľov v regióne. Priemerný počet zamestnancov dosiahol v roku 2024 číslo 885. Hanon Slovakia sa snaží zamestnávať zručných a skúsených ľudí a poskytovať im adekvátne pracovné podmienky a ohodnotenie.

## Skutočnosti, ktoré nastali po dni, ku ktorému sa zostavuje účtovná závierka, do dňa jej zostavenia

Od 31. decembra 2024 až do dátumu vydania tejto účtovnej závierky neboli zistené žiadne ďalšie udalosti, ktoré by vyžadovali úpravu alebo vykázanie.

## Náklady na činnosť v oblasti výskumu a vývoja a vplyv na životné prostredie

Spoločnosť nevykonáva výskumné a vývojové služby. Spoločnosť v roku 2024 nevynaložila významné náklady vzťahujúce sa na výskum a vývoj, ktoré by bolo potrebné kapitalizovať.

## Nadobúdanie vlastných a ostatných akcií

Spoločnosť v roku 2024 nenadobudla žiadne vlastné ani ostatné akcie.

### Organizačná zložka v zahraničí

Spoločnosť nemala v roku 2024 zriadenú organizačnú zložku v zahraničí.



### Návrh na rozdelenie zisku

Štatutárny orgán Spoločnosti Hanon Systems Slovakia s.r.o. navrhuje Hanon Systems ako jedinému spoločníkovi Spoločnosti, zastúpeného a konajúceho prostredníctvom p. Soo IL Lee, a vykonávajúceho právomoci valného zhromaždenia v zmysle ods. 132, par. 1 Obchodného Zákonníka, rozdeliť účtovný zisk roku 2024 v hodnote 21 137 471 EUR nasledovne (v EUR):

Prevod do nerozdeleného zisku minulých rokov  
Spolu

21 137 471

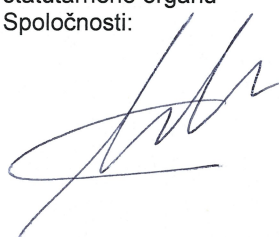
21 137 471

Výročná správa zostavená dňa:  17. novembra 2025	Podpisový záznam člena štatutárneho orgánu Spoločnosti: 	Podpisový záznam osoby zodpovednej za zostavenie Výročnej správy: 	Podpisový záznam osoby zodpovednej za vedenie účtovníctva: 
---	--	--	---

**Hanon Systems Slovakia s.r.o.**

**Účtovná zvierka  
za obdobie od 1.1.2024 do 31.12.2024**

**zostavená podľa  
Medzinárodných štandardov finančného  
výkazníctva v znení prijatom EÚ (“IFRS“)**

**Jún 2025**

**OBSAH**

## SPRÁVA NEZÁVISLÉHO AUDÍTORA

ÚČTOVNÁ ZÁVIERKA .....	Strana
------------------------	--------

Výkaz ziskov a strát a ostatného súhrnného výsledku za rok končiaci 31. decembra 2024.....	4
Výkaz o finančnej situácii k 31. decembru 2024 .....	5
Výkaz zmien vo vlastnom imaní .....	6
Výkaz peňažných tokov .....	7

## Poznámky k účtovnej závierke

<b>Účtovná závierka</b> .....	
1. Informácie o Spoločnosti.....	8
2. Významné účtovné zásady .....	9
3. Zásadné účtovné odhady a predpoklady.....	24
4. Tržby .....	25
5. Spotreba materiálu a tovarov.....	25
6. Distribučné, všeobecné a administratívne náklady.....	26
7. Ostatné výnosy a náklady.....	26
8. Finančné výnosy a náklady.....	27
9. Daň z príjmu a odložená daň .....	27
10. Pozemky, budovy a zariadenie .....	29
11. Dlhodobý majetok s právom na užívanie.....	30
12. Nehmotný majetok .....	31
13. Ostatné dlhodobé aktíva .....	31
14. Odložená daňová pohľadávka, odložený daňový záväzok.....	32
15. Zásoby .....	32
16. Formy financované zákazníkmi .....	33
17. Úvery poskytnuté .....	34
18. Pohľadávky z obchodného styku a ostatné pohľadávky.....	37
19. Preddavky .....	41
20. Peňažné prostriedky a peňažné ekvivalenty .....	41
21. Vlastné imanie .....	42
22. Úvery a pôžičky.....	42
23. Záväzky z obchodného styku a ostatné záväzky.....	43
24. Záväzky z lízingu .....	44
25. Zmluvné záväzky .....	44
26. Rezervy .....	44
27. Údaje o reálnej hodnote.....	46
28. Informácie o riadení rizika.....	47
29. Spriaznené osoby .....	52
30. Udalosti, ktoré nastali po dni, ku ktorému sa zostavuje účtovná závierka .....	53
31. Podmienený majetok a podmienené záväzky .....	53
32. Zamestnanecké benefity.....	54
33. Ostatné zákonom požadované informácie .....	54



KPMG Slovensko spol. s r. o.  
Dvořákovo nábrežie 10  
811 02 Bratislava  
Slovakia

Tel +421 (0)2 69 98 41 11  
Web www.kpmg.sk

# Správa nezávislého audítora

## Spoločníci a konateľovi spoločnosti Hanon Systems Slovakia s.r.o.

### Správa z auditu účtovnej závierky

#### Názor

Uskutočnili sme audit účtovnej závierky spoločnosti Hanon Systems Slovakia s.r.o. („Spoločnosť“), ktorá obsahuje:

- výkaz o finančnej situácii k 31. decembru 2024;

a za rok od 1. januára do 31. decembra 2024:

- výkaz ziskov a strát a ostatných súčastí komplexného výsledku;
- výkaz zmien vlastného imania;
- výkaz peňažných tokov;

a

- poznámky účtovnej závierky, ktoré obsahujú súhrn významných účtovných zásad a účtovných metód.

Podľa nášho názoru, priložená účtovná závierka poskytuje pravdivý a verný obraz finančnej situácie Spoločnosti k 31. decembru 2024, výsledku jej hospodárenia a peňažných tokov za rok končiaci sa k uvedenému dátumu podľa Medzinárodných štandardov finančného výkazníctva v znení prijatom Európskou úniou.

#### Základ pre názor

Audit sme vykonali podľa medzinárodných audítorských štandardov (International Standards on Auditing, ISA). Naša zodpovednosť podľa týchto štandardov je uvedená v našej správe v odseku Zodpovednosť audítora za audit účtovnej závierky. Od Spoločnosti sme nezávislí podľa ustanovení zákona č. 423/2015 Z. z. o štatutárnom audite a o zmene a doplnení zákona č. 431/2002 Z. z. o účtovníctve v znení neskorších predpisov („zákon o štatutárnom audite“) týkajúcich sa etiky, vrátane Etického kódexu audítora, relevantných pre náš audit účtovnej závierky a splnili sme aj ostatné požiadavky týchto ustanovení týkajúcich sa etiky. Sme presvedčení, že audítorské dôkazy, ktoré sme získali, poskytujú dostatočný a vhodný základ pre náš názor.

## Zodpovednosť štatutárneho orgánu a osôb poverených správou a riadením za účtovnú závierku

Štatutárny orgán je zodpovedný za zostavenie tejto účtovnej závierky tak, aby poskytovala pravdivý a verný obraz podľa Medzinárodných štandardov finančného výkazníctva v znení prijatom Európskou úniou a za tie interné kontroly, ktoré považuje za potrebné na zostavenie účtovnej závierky, ktorá neobsahuje významné nesprávnosti, či už v dôsledku podvodu alebo chyby.

Pri zostavovaní účtovnej závierky je štatutárny orgán zodpovedný za zhodnotenie schopnosti Spoločnosti nepretržite pokračovať vo svojej činnosti, za opísanie skutočností týkajúcich sa nepretržitého pokračovania v činnosti, ak je to potrebné, a za použitie predpokladu nepretržitého pokračovania v činnosti v účtovníctve, ibaže by mal v úmysle Spoločnosť zlikvidovať alebo ukončiť jej činnosť, alebo by nemal inú realistickú možnosť než tak urobiť.

Osoby poverené správou a riadením sú zodpovedné za dohľad nad procesom finančného výkazníctva Spoločnosti.

## Zodpovednosť audítora za audit účtovnej závierky

Našou zodpovednosťou je získať primerané uistenie, či účtovná závierka ako celok neobsahuje významné nesprávnosti, či už v dôsledku podvodu alebo chyby, a vydať správu audítora, vrátane názoru. Primerané uistenie je uistenie vysokého stupňa, ale nie je zárukou toho, že audit vykonaný podľa medzinárodných audítorských štandardov vždy odhalí významné nesprávnosti, ak také existujú. Nesprávnosti môžu vzniknúť v dôsledku podvodu alebo chyby a za významné sa považujú vtedy, ak by sa dalo odôvodnene očakávať, že jednotlivito alebo v súhrne by mohli ovplyvniť ekonomické rozhodnutia používateľov, uskutočnené na základe tejto účtovnej závierky.

V rámci auditu uskutočneného podľa medzinárodných audítorských štandardov, počas celého auditu uplatňujeme odborný úsudok a zachovávame profesionálny skepticizmus. Okrem toho:

- Identifikujeme a posudzujeme riziká významnej nesprávnosti účtovnej závierky, či už v dôsledku podvodu alebo chyby, navrhujeme a uskutočňujeme audítorské postupy reagujúce na tieto riziká a získavame audítorské dôkazy, ktoré sú dostatočné a vhodné na poskytnutie základu pre náš názor. Riziko neodhalenia významnej nesprávnosti v dôsledku podvodu je vyššie ako toto riziko v dôsledku chyby, pretože podvod môže zahŕňať tajnú dohodu, falšovanie, úmyselné vynechanie, nepravdivé vyhlásenie alebo obídenie internej kontroly.
- Oboznamujeme sa s internými kontrolami relevantnými pre audit, aby sme mohli navrhnúť audítorské postupy vhodné za daných okolností, ale nie za účelom vyjadrenia názoru na efektívnosť interných kontrol Spoločnosti.
- Hodnotíme vhodnosť použitých účtovných zásad a účtovných metód a primeranosť účtovných odhadov a uvedenie s nimi súvisiacich informácií, uskutočnené štatutárnym orgánom.
- Robíme záver o tom, či štatutárny orgán vhodne v účtovníctve používa predpoklad nepretržitého pokračovania v činnosti a na základe získaných audítorských dôkazov záver o tom, či existuje významná neistota v súvislosti s udalosťami alebo okolnosťami, ktoré by mohli významne spochybniť schopnosť Spoločnosti nepretržite pokračovať v činnosti. Ak dospejeme k záveru, že významná neistota existuje, sme povinní upozorniť v našej správe audítora na súvisiace informácie uvedené v účtovnej závierke alebo, ak sú tieto informácie nedostatočné, modifikovať náš názor. Naše závery vychádzajú z audítorských dôkazov získaných do dátumu vydania našej správy audítora. Budúce udalosti alebo okolnosti však môžu spôsobiť, že Spoločnosť prestane pokračovať v nepretržitej činnosti.
- Hodnotíme celkovú prezentáciu, štruktúru a obsah účtovnej závierky vrátane informácií v nej uvedených, ako aj to, či účtovná závierka zachytáva uskutočnené transakcie a udalosti spôsobom, ktorý vedie k ich vernému zobrazeniu.

S osobami poverenými správou a riadením komunikujeme okrem iného o plánovanom rozsahu a harmonograme auditu a o významných zisteniach auditu, vrátane všetkých významných nedostatkov internej kontroly, ktoré počas nášho auditu zistíme.

## Správa k ďalším požiadavkám zákonov a iných právnych predpisov

### Správa k iným informáciám, ktoré sa uvádzajú vo výročnej správe

Štatutárny orgán je zodpovedný za iné informácie. Iné informácie pozostávajú z informácií uvedených vo výročnej správe, zostavenej podľa požiadaviek zákona č. 431/2002 Z. z. o účtovníctve v znení neskorších predpisov („zákon o účtovníctve“), ale nezahŕňujú účtovnú závierku a našu správu audítora k tejto účtovnej závierke. Náš názor na účtovnú závierku sa nevzťahuje na tieto iné informácie vo výročnej správe.

V súvislosti s auditom účtovnej závierky je našou zodpovednosťou oboznámenie sa s týmito inými informáciami uvedenými vo výročnej správe, ktorú sme obdržali pred dňom vydania správy audítora z auditu účtovnej závierky, a posúdenie, či tieto iné informácie nie sú vo významnom nesúlade s auditovanou účtovnou závierkou alebo našimi poznatkami, ktoré sme získali počas auditu účtovnej závierky, alebo sa inak zdajú byť významne nesprávne. Ak na základe nami vykonanej práce prídeme k záveru, že tieto iné informácie sú významne nesprávne, vyžaduje sa, aby sme tieto skutočnosti uviedli.

Výročnú správu sme ku dňu vydania správy audítora z auditu účtovnej závierky nemali k dispozícii.

Keď obdržíme výročnú správu, na základe prác vykonaných počas auditu účtovnej závierky vyjadríme názor, či, vo všetkých významných súvislostiach:

- tieto iné informácie uvedené vo výročnej správe zostavenej za rok končiaci sa 31. decembra 2024 sú v súlade s účtovnou závierkou zostavenou za to isté účtovné obdobie,
- výročná správa obsahuje informácie, ktorých uvedenie vyžaduje zákon o účtovníctve.

Okrem toho uvedieme, či sme na základe našich poznatkov o Spoločnosti a situácii v nej, ktoré sme získali počas auditu účtovnej závierky, zistili v týchto iných informáciách uvedených vo výročnej správe významné nesprávnosti.

Audítorská spoločnosť:  
**KPMG Slovensko spol. s r.o.**  
Licencia SKAU č. 96



  
Zodpovedný audítor:  
**Ing. Peter Nemečkay, FCCA**  
Licencia UDVA č. 1054

Bratislava, 26. júna 2025

## Hanon Systems Slovakia s.r.o.

## Výkaz ziskov a strát a ostatného súhrnného výsledku za rok končiaci 31. decembra 2024

<i>v tis. Eur</i>	Pozn.	2024	2023
Tržby zo zmlúv so zákazníkmi	4	533 930	569 936
Spotreba materiálu a tovarov	5	-483 494	-519 803
<b>Hrubý zisk</b>		<b>50 436</b>	<b>50 133</b>
Distribučné, všeobecné a administratívne náklady	6	-34 000	-33 469
Ostatné výnosy	7	97	368
Ostatné náklady	7	-371	-312
<b>Prevádzkový zisk</b>		<b>16 162</b>	<b>16 720</b>
Finančné výnosy	8	15 898	11 353
Finančné náklady	8	-5 807	-4 408
<b>Finančné náklady, netto</b>		<b>10 091</b>	<b>6 945</b>
<b>Zisk pred zdanením</b>		<b>26 253</b>	<b>23 665</b>
Daň z príjmu	9	-5 116	-5 136
<b>Zisk</b>		<b>21 137</b>	<b>18 529</b>
<b>Ostatné súčasti súhrnného výsledku</b>			
Ostatný súhrnný zisk		-	-
<b>Celkový súhrnný zisk</b>		<b>21 137</b>	<b>18 529</b>

Účtovná závierka za obdobie od 1.1.2024 do 31.12.2024 zostavená podľa Medzinárodných štandardov finančného výkazníctva v znení prijatom EÚ ("IFRS") bola schválená na zverejnenie 9. júna 2025.



Spĺnomocnenec



Finančný riaditeľ



Osoba zodpovedná za  
zostavenie účtovnej závierky



Osoba zodpovedná  
za účtovníctvo

**Hanon Systems Slovakia s.r.o.**  
**Výkaz o finančnej situácii k 31. decembru 2024**

<i>v tis. Eur</i>	Pozn.	31.12.2024	31.12.2023
<b>Majetok</b>			
<b>Neobežný majetok</b>			
Pozemky, budovy a zariadenie	10	60 600	61 956
Nehmotný majetok	12	26	38
Dlhodobý majetok s právom na užívanie	11	5 278	2 428
Poskytnuté úvery dlhodobé	17	1 506	1 870
Ostatné dlhodobé aktíva- zmluvné náklady	13	7 328	8 221
Odložená daňová pohľadávka	14	2 952	0
<b>Dlhodobé aktíva celkom</b>		<b>77 690</b>	<b>74 513</b>
<b>Obežný majetok</b>			
Zásoby	15	54 708	53 082
Pohľadávky z obchodného styku a ostatné pohľadávky	18	49 823	55 444
Daňová pohľadávka-daň z príjmov	9	0	0
Poskytnuté úvery krátkodobé	17	420 797	316 170
Preddavky	19	4 862	5 171
Formy financované zákazníkmi	16	17 507	4 944
Peňažné prostriedky a peňažné ekvivalenty	20	801	1 803
<b>Krátkodobé aktíva celkom</b>		<b>548 498</b>	<b>436 614</b>
<b>Majetok celkom</b>		<b>626 188</b>	<b>511 127</b>
<b>Vlastné imanie a záväzky</b>			
<b>Vlastné imanie</b>			
Základné imanie	21	300	300
Ostatné kapitálové fondy		14 500	14 500
Zákonný rezervný fond		30	30
Výsledok hospodárenia za účtovné obdobie		21 137	18 529
Výsledok hospodárenia minulých rokov		204 643	186 114
<b>Vlastné imanie celkom</b>		<b>240 610</b>	<b>219 473</b>
<b>Dlhodobé záväzky</b>			
Dlhodobé pôžičky	22	20 000	0
Rezervy	26	1 382	1 310
Lízingové záväzky	24	3 950	1 683
Ostatné záväzky	33	27	7
Odložený daňový záväzok	14	0	953
<b>Dlhodobé záväzky celkom</b>		<b>25 359</b>	<b>3 953</b>
<b>Krátkodobé záväzky</b>			
Záväzky z obchodného styku a ostatné záväzky	23	241 871	186 069
Úvery a pôžičky	22	98 697	98 654
Zmluvné záväzky	25	13 107	1 276
Záväzky zo splatnej dane z príjmov	9	5 083	348
Rezervy	26	549	592
Lízingové záväzky	24	912	762
<b>Krátkodobé záväzky celkom</b>		<b>360 219</b>	<b>287 701</b>
<b>Záväzky celkom</b>		<b>385 578</b>	<b>291 654</b>
<b>Vlastné imanie a záväzky celkom</b>		<b>626 188</b>	<b>511 127</b>

Poznámky uvedené na stranách 8 až 54 tvoria neoddeliteľnú súčasť účtovnej závierky.

**Hanon Systems Slovakia s.r.o.**  
**Výkaz zmien vo vlastnom imaní**

<i>v tis. Eur</i>	<b>Základné imanie</b>	<b>Zákonný rezervný fond</b>	<b>Ostatné kapitálové fondy</b>	<b>Nerozdelený zisk</b>	<b>Celkom</b>
<b>Zostatok k 1. januáru 2024</b>	<b>300</b>	<b>30</b>	<b>14 500</b>	<b>204 643</b>	<b>219 473</b>
Zisk za obdobie	-	-	-	21 137	21 137
Transakcie s vlastníkmi, účtované priamo do vlastného imania	-	-	-	-	-
<b>Zostatok k 31. decembru 2024</b>	<b>300</b>	<b>30</b>	<b>14 500</b>	<b>225 780</b>	<b>240 610</b>

<i>v tis. Eur</i>	<b>Základné imanie</b>	<b>Zákonný rezervný fond</b>	<b>Ostatné kapitálové fondy</b>	<b>Nerozdelený zisk</b>	<b>Celkom</b>
<b>Zostatok k 1. januáru 2023</b>	<b>300</b>	<b>30</b>	<b>14 500</b>	<b>186 079</b>	<b>200 909</b>
Zisk za obdobie	-	-	-	18 529	18 529
Transakcie s vlastníkmi, účtované priamo do vlastného imania	-	-	-	35	35
<b>Zostatok k 31. decembru 2023</b>	<b>300</b>	<b>30</b>	<b>14 500</b>	<b>204 643</b>	<b>219 473</b>

Poznámky uvedené na stranách 8 až 54 tvoria neoddeliteľnú súčasť účtovnej závierky.

**Hanon Systems Slovakia s.r.o.**  
**Výkaz peňažných tokov**

<i>v tis. Eur</i>	Pozn.	1.1.2024 – 31.12.2024	1.1.2023 – 31.12.2023
<b>PREVÁDZKOVÁ ČINNOSŤ</b>			
Zisk pred zdanením za rok		<b>26 254</b>	<b>23 665</b>
Úpravy týkajúce sa:			
Odpisy budov, stavieb, strojov a zariadení a amortizácia nehmotného majetku	10,11,12,13	7 706	8 154
Úroky účtované do nákladov / (výnosov) (netto)	8	-10 091	-6 945
Zmena stavu rezerv	26	28	50
Zmena stavu opravných položiek	18	181	-53
Peňažné toky z prevádzkovej činnosti pred zmenami pracovného kapitálu		24 078	24 871
Zmeny pracovného kapitálu:			
Zmena v pohrádkach a preddavkoch	18,19	7 422	-8 884
Zmena v zásobách	15	-1 678	-1 547
Zmena v záväzkoch	23	59 264	62 234
Zmeny za formy financované zákazníkmi	16	-12 563	-2 711
Zmeny v zmluvných záväzkoch	25	11 831	-580
Peňažné toky z prevádzkovej činnosti		88 354	73 383
Platené úroky	8	-5 807	-4 408
Prijaté úroky	8	15 898	11 353
Zaplatená daň z príjmov	9	-5 208	-4 860
Čisté peňažné toky z prevádzkovej činnosti		<b>93 237</b>	<b>75 468</b>
<b>INVESTIČNÁ ČINNOSŤ</b>			
Výdavky na obstaranie budov, stavieb, strojov a zariadení a nehmotného majetku a nákladov na spustenie výroby	10,11,12,13	-7 667	-11 619
Poskytnuté úvery	17	-104 263	-64 897
Čisté peňažné toky z investičnej činnosti		<b>-111 930</b>	<b>-76 516</b>
<b>FINANČNÁ ČINNOSŤ</b>			
Príjem úveru z banky		20 000	0
Platby za lízing	24	-2 352	-1 832
Čisté peňažné toky z finančnej činnosti		<b>17 648</b>	<b>-1 832</b>
Čisté zníženie peňažných prostriedkov a peňažných ekvivalentov		-1 045	-1 121
Peniaze a peňažné ekvivalenty na začiatku finančného roka	20	-37 851	-38 972
<b>Peniaze a peňažné ekvivalenty na konci finančného roka</b>	20	<b>-38 896</b>	<b>-37 851</b>

Poznámky uvedené na stranách 8 až 54 tvoria neoddeliteľnú súčasť účtovnej závierky.

**Hanon Systems Slovakia s.r.o.****Poznámky k účtovnej závierke za obdobie od 1. januára 2024 do 31. decembra 2024****1. Informácie o Spoločnosti**

Hanon Systems Slovakia s.r.o. (ďalej aj "Spoločnosť") je spoločnosť s ručením obmedzeným s registrovaným sídlom a miestom podnikania na Ulici Ľudovíta Štúra 1033/78, Ilava 019 01. Spoločnosť bola založená dňa 25. júna 2007 a do obchodného registra bola zapísaná dňa 17. júla 2007 (Obchodný register okresného súdu Trenčín, Sekcia Sro, vložka č. 24515/R). Identifikačné číslo Spoločnosti je 36 805 602 a daňové identifikačné číslo Spoločnosti je 2022412282.

Spoločnosť nie je neobmedzene ručiacim spoločníkom v iných účtovných jednotkách.

Štruktúra spoločníkov Spoločnosti k 31. decembru 2024 a k 31. decembru 2023 bola nasledovná:

<b>31. december 2024</b>	<b>Podiel na základnom imaní</b>		<b>Hlasovacie práva</b>
	v tis. Eur	%	%
Hanon Systems, Daejeon, Korea	300	100	100
<b>Celkom</b>	<b>300</b>	<b>100</b>	<b>100</b>

<b>31. december 2023</b>	<b>Podiel na základnom imaní</b>		<b>Hlasovacie práva</b>
	v tis. Eur	%	%
Hanon Systems, Daejeon, Korea	300	100	100
<b>Celkom</b>	<b>300</b>	<b>100</b>	<b>100</b>

Hlavnými aktivitami Spoločnosti je výroba, montáž a predaj automobilových dielov, ako sú automobilové klimatizačné zariadenia a chladiace moduly.

Priemerný počet zamestnancov Spoločnosti v období od 1. januára 2024 do 31. decembra 2024 bol 885, z toho manažment 26 (od 1. januára 2023 do 31. decembra 2023 bol 910, z toho manažment 26).

Orgány spoločnosti sú:

**Štatutárny orgán – Konatelia:**

Kyung Hoon Kim (od 20. decembra 2019)

Spoločnosť sa zahrňuje do konsolidovanej účtovnej závierky spoločnosti Hanon Systems, Sinil-dong 95, Daejeon, Kórejská republika. Konsolidovanú účtovnú závierku skupiny Hanon Systems zostavuje táto spoločnosť a je možné dostať ju priamo v sídle uvedenej spoločnosti.

Hanon Systems Slovakia s.r.o.

Poznámky k účtovnej závierke za obdobie od 1. januára 2024 do 31. decembra 2024

---

## 2. Významné účtovné zásady

### Medzinárodné štandardy finančného výkazníctva prijaté Európskou úniou, ktoré ešte nenadobudli účinnosť

Nasledujúce štandardy a doplnenia k štandardom sú účinné pre účtovné obdobia začínajúce po 1. januári 2024 a skoršia aplikácia je povolená. Spoločnosť predčasne neprijala žiadny z týchto nových a doplnených štandardov a neočakáva, že budú mať významný vplyv na účtovnú závierku Spoločnosti, po nadobudnutí ich účinnosti.

- Nedostatočná vymeniteľnosť (zmeny a doplnenia IAS 21);
- Doplnenia ku klasifikácii a oceňovaniu finančných nástrojov (Zmeny a doplnenia IFRS 9 a IFRS 7)
- Zmluvy odkazujúce na elektrinu závislú od prírody (novely IFRS 9 a IFRS 7);
- IFRS 18 Prezentácia a zverejňovanie v účtovnej závierke;
- IFRS 19 Dcérske spoločnosti bez zverejnenia verejnej zodpovednosti
- Ročné vylepšenia IFRS štandardov – Zv. 11.

### Nové alebo zmenené štandardy a interpretácie schválené Európskou úniou k 20. januáru 2025, ktoré sú účinné pre účtovné obdobia začínajúce po 1. januári 2024

#### Doplnenia IAS 21 Vplyv zmien výmenných kurzov: Nedostatočná vymeniteľnosť

Účinné pre účtovné obdobia začínajúce 1. januára 2025 alebo neskôr. Skoršia aplikácia je povolená.

Podľa IAS 21 **Vplyv zmien výmenných kurzov** spoločnosť používa pri prepočte transakcie v cudzej mene spotový výmenný kurz. V niektorých jurisdikciách nie je k dispozícii žiadny spotový kurz, pretože danú menu nemožno vymeniť za inú menu.

IAS 21 bol upravený s cieľom objasniť:

- kedy je mena zameniteľná za inú menu; a
- ako spoločnosť odhaduje spotový kurz, keď mena nie je vymeniteľná.

Doplnenia tiež obsahujú dodatočné požiadavky na zverejnenie, ktoré majú používateľom pomôcť posúdiť vplyv použitia odhadovaného výmenného kurzu na účtovnú závierku.

Spoločnosť neočakáva, že doplnenia budú mať pri prvotnej aplikácii významný vplyv na účtovnú závierku Spoločnosti.

### Nové alebo zmenené štandardy a interpretácie, ktoré sú účinné pre účtovné obdobia začínajúce po 1. januári 2024, ktoré Európska únia k 20. januáru 2025 ešte neschválila.

#### Doplnenia k IFRS 9 a IFRS 7: Doplnenia ku klasifikácii a oceňovaniu finančných nástrojov

Účinné pre účtovné obdobia začínajúce 1. januára 2026 alebo neskôr. Skoršia aplikácia je povolená.

#### *Vyrovnanie záväzkov prostredníctvom elektronických platobných systémov*

V praxi existuje rôznorodosť pri načasovaní vykazovania a odúčtovania finančných aktív a finančných záväzkov, najmä ak sú vyrovňované prostredníctvom elektronických platobných systémov. Doplnenia k IFRS 9 objasňujú, kedy sa finančné aktívum alebo finančný záväzok vyказuje a kedy sa ukončuje jeho vykazovanie.

**Hanon Systems Slovakia s.r.o.**

**Poznámky k účtovnej závierke za obdobie od 1. januára 2024 do 31. decembra 2024**

---

Podľa doplnení spoločnosť zvyčajne odúčtuje svoj obchodný záväzok k dátumu vyrovnaní. Vo väčšine prípadov je to dátum, kedy je platba zrealizovaná.

Doplnenia taktiež poskytujú voliteľnú výnimku, ktorá umožňuje spoločnosti odúčtovať svoj obchodný záväzok skôr ako k dátumu vyrovnaní, potenciálne v deň, keď bola platba iniciovaná a už ju nie je možné zrušiť. Táto výnimka je dostupná, ak spoločnosť používa elektronický platobný systém, ktorý spĺňa všetky nasledujúce kritériá:

- nie je prakticky možné stiahnuť, zastaviť alebo zrušiť platobný príkaz;
- nie je prakticky možné získať prístup k hotovosti určenej na vyrovnanie ako dôsledok platobného príkazu; a
- riziko vyrovnaní spojené s elektronickým platobným systémom je nevýznamné.

Spoločnosti sa môžu rozhodnúť uplatniť túto výnimku pre elektronické platby individuálne pre každý platobný systém.

***Klasifikácia finančných aktív s ESG vlastnosťami***

Podľa IFRS 9 nebolo jasné, či zmluvné peňažné toky niektorých finančných aktív s ESG prvkami spĺňajú kritérium **SPPI** (len istina a úrok), ktoré je podmienkou pre oceňovanie amortizovanou hodnotou. Výsledkom mohlo byť, že finančné aktíva s ESG vlastnosťami boli oceňované v reálnej hodnote cez výkaz ziskov a strát.

Doplnenia zavádzajú dodatočný **SPPI test** pre finančné aktíva s podmienenými vlastnosťami, ktoré priamo nesúvisia so zmenou základných úverových rizík alebo nákladov – napríklad v prípadoch, keď sa peňažné toky menia v závislosti od toho, či dlžník splní ESG cieľ uvedený v úverovej zmluve.

Podľa doplnení môžu teraz určité finančné aktíva, vrátane tých s ESG vlastnosťami, spĺňať **SPPI kritérium**, pokiaľ sa ich peňažné toky výrazne nelíšia od rovnakého finančného aktíva bez takejto vlastnosti.

Doplnenia tiež zavádzajú dodatočné požiadavky na zverejnenie pre všetky finančné aktíva a finančné záväzky, ktoré majú určité podmienené vlastnosti, ktoré:

- nesúvisia priamo so zmenou základných úverových rizík alebo nákladov; a
- nie sú oceňované v reálnej hodnote cez výkaz ziskov a strát.

***Zmluvne prepojené nástroje (CLIs) a neregresné prvky***

Doplnenia objasňujú kľúčové charakteristiky **zmluvne prepojených nástrojov (CLIs)** a spôsob, akým sa odlišujú od finančných aktív s neregresnými vlastnosťami. Obsahujú tiež faktory, ktoré musí spoločnosť zvážiť pri hodnotení peňažných tokov vyplývajúcich z finančného aktíva s neregresnými prvkami (**tzv. „look-through“ test**).

***Zverejnenia o investíciách do kapitálových nástrojov***

Doplnenia vyžadujú dodatočné zverejnenie pre investície do kapitálových nástrojov, ktoré sú oceňované v reálnej hodnote so ziskom alebo stratou vykázanou v ostatnom súhrnnom výsledku (FVOCI).

Spoločnosť neočakáva, že doplnenia budú mať pri prvotnej aplikácii významný vplyv na účtovnú závierku Spoločnosti.

**Doplnenia k IFRS 9 a IFRS 7: Zmluvy odkazujúce na elektrinu závislú od prírody**

Účinné pre účtovné obdobia začínajúce 1. januára 2026 alebo neskôr. Skoršia aplikácia je povolená.

**Hanon Systems Slovakia s.r.o.**

**Poznámky k účtovnej závierke za obdobie od 1. januára 2024 do 31. decembra 2024**

---

Doplnenia umožňujú, aby zmluvy o dodávke elektriny závislej od prírodných podmienok, ktoré sa niekedy označujú ako zmluvy o nákupe obnoviteľnej energie (PPAs), boli lepšie zohľadnené v účtovnej závierke. Doplnenia:

- Objasňujú uplatňovanie výnimky pre vlastnú spotrebu na tieto zmluvy.
- Menia požiadavky na zabezpečovacie účtovníctvo tak, aby bolo možné použiť zmluvy na dodávku elektriny z obnoviteľných zdrojov závislých od prírody ako zabezpečovací nástroj, ak sú splnené určité podmienky.
- Zavádzajú dodatočné požiadavky na zverejnenie s cieľom umožniť investorom lepšie pochopiť vplyv týchto zmlúv na finančnú výkonnosť spoločnosti a jej budúce peňažné toky.

Spoločnosť neočakáva, že doplnenia budú mať pri prvotnej aplikácii významný vplyv na účtovnú závierku Spoločnosti.

**IFRS 18 Prezentácia a zverejňovanie v účtovnej závierke**

Účinné pre účtovné obdobia začínajúce 1. januára 2027 alebo neskôr. Skoršia aplikácia je povolená.

IFRS 18 nahrádza IAS 1 Prezentácia účtovnej závierky. Hlavné zmeny v požiadavkách sú zhrnuté nižšie.

*Štruktúrovanejší výkaz ziskov a strát*

IFRS 18 zavádza novo definované medzisúčty „prevádzkový zisk“ a „zisk alebo strata pred financovaním a zdanením príjmu“ a požiadavku, aby sa všetky výnosy a náklady rozdelili medzi tri nové odlišné kategórie na základe hlavných podnikateľských aktivít spoločnosti: prevádzkové, investičné a finančné.

Podľa IFRS 18 už spoločnostiam nie je dovolené zverejňovať prevádzkové náklady iba v poznámkach. Spoločnosť prezentuje prevádzkové náklady spôsobom, ktorý poskytuje „najužitočnejší štruktúrovaný súhrn“ svojich nákladov a to buď podľa:

- povahy nákladov,
- funkcie nákladov, alebo
- zmiešanej prezentácie.

Ak sú prevádzkové náklady prezentované podľa ich funkcie, potom platia nové zverejnenia.

*MPMs – Zverejnené a predmetom auditu*

IFRS 18 taktiež vyžaduje, aby sa v účtovnej závierke uvádzali niektoré non-GAAP (neúčtovné) ukazovatele. Zavádza úzku definíciu Manažérskych ukazovateľov výkonnosti (Management Performance Measures – MPMs), ktorá vyžaduje, aby boli:

- medzisúčtom výnosov a nákladov,
- používané vo verejnej komunikácii mimo účtovnej závierky, a
- odrazom pohľadu manažmentu na finančnú výkonnosť.

Pre každý prezentovaný MPM musia spoločnosti v jednej poznámke k účtovnej závierke vysvetliť, prečo ukazovateľ poskytuje užitočné informácie, ako sa vypočítava a zosúladiť ho so sumou určenou podľa účtovných štandardov IFRS.

*Podrobnejšie členenie informácií*

Nový štandard obsahuje rozšírené usmernenia o tom, ako spoločnosti zoskupujú informácie v účtovnej závierke. Tieto usmernenia zahŕňajú rozhodovanie o tom, či sú informácie zahrnuté v hlavných výkazoch alebo sú podrobnejšie rozčlenené v poznámkach.

**Hanon Systems Slovakia s.r.o.****Poznámky k účtovnej závierke za obdobie od 1. januára 2024 do 31. decembra 2024**

---

Spoločnosti sú odrádzané od označovania položiek ako *iné* a ak tak urobia, musia zverejniť podrobnejšie informácie.

*Ďalšie zmeny uplatniteľné na hlavné účtovné výkazy*

IFRS 18 stanovuje prevádzkový zisk ako východiskový bod pri nepriamej metóde zostavovania výkazu peňažných tokov z prevádzkových činností a ruší možnosť klasifikovať úroky a dividendové peňažné toky ako prevádzkové činnosti vo výkaze peňažných tokov (toto sa líši pre spoločnosti s určenými hlavnými podnikateľskými činnosťami). Taktiež vyžaduje, aby bol goodwill prezentovaný ako samostatná riadková položka v súvahe.

*Prechodné ustanovenia*

V ročnej účtovnej závierke zostavenej za obdobie, v ktorom sa nový štandard prvýkrát uplatňuje, musí účtovná jednotka zverejniť za porovnateľné obdobie bezprostredne predchádzajúce tomuto obdobiu zosúladenie každej riadkovej položky vo výkaze ziskov a strát medzi:

- upravenými sumami vykázanými podľa IFRS 18 a
- sumami vykázanými podľa IAS 1.

Spoločnosť plánuje aplikovať nový štandard od 1. januára 2027. Spoločnosť je v procese hodnotenia potenciálneho vplyvu na jej účtovnú závierku vyplývajúceho z aplikácie IFRS 18.

**IFRS 19 Dcérske spoločnosti bez zverejnenia verejnej zodpovednosti**

Účinné pre účtovné obdobia začínajúce 1. januára 2027 alebo neskôr. Skoršia aplikácia je povolená.

IFRS 19 umožňuje oprávneným dcérskym spoločnostiam uplatňovať účtovné štandardy IFRS so zníženými požiadavkami na zverejňovanie podľa IFRS 19.

Dcérska spoločnosť sa môže rozhodnúť uplatniť nový štandard vo svojej konsolidovanej, separátnej alebo individuálnej účtovnej závierke za predpokladu, že ku dňu, ku ktorému sa zostavuje účtovná závierka:

- nemá verejnú zodpovednosť;
- materská spoločnosť zostavuje konsolidovanú účtovnú závierku podľa IFRS účtovných štandardov.

Od dcérskej spoločnosti uplatňujúcej IFRS 19 sa vyžaduje, aby vo svojom explicitnom a bezvýhradnom vyhlásení o súlade s účtovnými štandardmi IFRS jasne uviedla, že IFRS 19 bol aplikovaný.

Spoločnosť neočakáva, že doplnenia budú mať pri prvotnej aplikácii významný vplyv na účtovnú závierku Spoločnosti.

**Ročné vylepšenia IFRS štandardov – Zv. 11**

Účinné pre účtovné obdobia začínajúce 1. januára 2026 alebo neskôr. Skoršia aplikácia je povolená. Doplnenie týkajúce sa odúčtovania záväzkov z prenájmu sa vzťahuje iba na záväzky z prenájmu, ktoré boli zrušené od začiatku účtovného obdobia, v ktorom sa doplnenie prvýkrát uplatňuje.

V tomto súbore vylepšení IASB urobila menšie úpravy v IFRS 9 *Finančné nástroje* a v ďalších štyroch účtovných štandardoch<sup>1</sup>. Doplnenia k IFRS 9 riešia:

- konflikt medzi IFRS 9 a IFRS 15 *Výnosy zo zmlúv so zákazníkmi* týkajúci sa prvotného ocenenia pohľadávok z obchodného styku; a

---

<sup>1</sup> IFRS 1 *Prvé prijatie medzinárodných štandardov finančného výkazníctva*; IFRS 7 *Finančné nástroje: Zverejnenia*; IFRS 10 *Konsolidovaná účtovná závierka* a IAS 7 *Výkaz peňažných tokov*.

**Hanon Systems Slovakia s.r.o.**

**Poznámky k účtovnej závierke za obdobie od 1. januára 2024 do 31. decembra 2024**

---

- spôsob, akým nájomca odúčtuje záväzok z prenájmu podľa odseku 23 IFRS 9.

Doplnenia k IFRS 9 vyžadujú, aby spoločnosti prvotne oceňovali pohľadávky z obchodného styku bez signifikantnej finančnej zložky vo výške určenej podľa IFRS 15. Taktiež objasňujú, že keď sa záväzky z prenájmu odúčtujú podľa IFRS 9, rozdiel medzi ich účtovnou hodnotou a zaplateným protiplnením sa vykazuje vo výkaze ziskov a strát.

Spoločnosť neočakáva, že doplnenia budú mať pri prvotnej aplikácii významný vplyv na účtovnú závierku Spoločnosti.

**Doplnenia k IFRS 10 a IAS 28: Predaj alebo príspevok aktív medzi investorom a jeho pridruženou spoločnosťou alebo spoločným podnikom**

Dátum účinnosti bol odložený na neurčito. K dispozícii na voliteľné prijatie v účtovnej závierke zostavenej podľa úplných IFRS. Európska komisia sa rozhodla odložiť schválenie na neurčito, pričom je nepravdepodobné, že bude v dohľadnej budúcnosti schválené v EÚ.

Doplnenia objasňujú, že pri transakcii zahŕňajúcej pridruženú spoločnosť alebo spoločný podnik rozsah vykazaného zisku alebo straty závisí od toho, či predané alebo prispievané aktíva predstavujú podnik, a to nasledovne:

- úplný zisk alebo strata sa vykazuje vtedy, keď transakcia medzi investorom a jeho pridruženou spoločnosťou alebo spoločným podnikom zahŕňa prevod aktíva alebo aktív, ktoré predstavujú podnik (bez ohľadu na to, či sú súčasťou dcérskej spoločnosti alebo nie).
- čiastočný zisk alebo strata sa vykazuje vtedy, keď transakcia medzi investorom a jeho pridruženou spoločnosťou alebo spoločným podnikom zahŕňa aktíva, ktoré nepovažujeme za podnik, aj keď sú súčasťou dcérskej spoločnosti.

Spoločnosť neočakáva, že doplnenia budú mať pri prvotnej aplikácii významný vplyv na účtovnú závierku Spoločnosti.

**(a) Vyhlásenie o súlade**

Účtovná závierka za rok končiaci 31. decembra 2024 bola zostavená podľa Medzinárodných štandardov finančného výkazníctva v znení prijatom EÚ ("IFRS"). Slovenský zákon o účtovníctve v súlade s §17a, ods. 2 zákona NR SR č. 431/2002 Z. z. o účtovníctve ("Zákon o účtovníctve") vyžaduje, aby spoločnosti spĺňajúce určité kritériá zostavili účtovnú závierku podľa Medzinárodných štandardov finančného výkazníctva v znení prijatom EÚ ("IFRS").

Účtovná závierka za rok končiaci 31. decembra 2023 bola schválená predstavenstvom dňa 28. novembra 2024.

**(b) Východiská pre zostavenie účtovnej závierky**

Tieto finančné výkazy sú zostavené podľa Medzinárodných štandardov finančného výkazníctva v znení prijatom EÚ.

Účtovná závierka bola zostavená na princípe historických obstarávacích cien.

Účtovná závierka Spoločnosti bola zostavená za predpokladu nepretržitého trvania jej činnosti.

Účtovná závierka je zostavená v tisícoch eur, pokiaľ nie je uvedené inak.

Zostavenie účtovnej závierky podľa Medzinárodných štandardov finančného výkazníctva v znení prijatom EÚ vyžaduje použitie rôznych úsudkov, predpokladov a odhadov. Tieto majú vplyv na sumy vykazovaného majetku, záväzkov, výnosov a nákladov. Skutočné výsledky sa však pravdepodobne budú odlišovať od týchto

---

**Hanon Systems Slovakia s.r.o.****Poznámky k účtovnej závierke za obdobie od 1. januára 2024 do 31. decembra 2024**

odhadov. Zásadné účtovné odhady a úsudky uskutočnené manažmentom, ktoré nesú značné riziko spôsobenia významnej úpravy v budúcom účtovnom období, sú opísané v bode 3 – Zásadné účtovné odhady a predpoklady.

Odhady a súvisiace predpoklady sú priebežne prehodnocované. Ak sa prehodnotenie účtovných odhadov vzťahuje len k jednému účtovnému obdobiu, vykáže sa v tomto období, ak prehodnotenie ovplyvní súčasné aj budúce účtovné obdobia, vykáže sa v období, kedy došlo k prehodnoteniu a aj v budúcich obdobiach.

**(c) Dlhodobá a krátkodobá klasifikácia**

Spoločnosť prezentuje majetok a záväzky vo výkaze finančnej pozície podľa dlhodobej a krátkodobej klasifikácie. Majetok je krátkodobý ak:

- Sa očakáva, že bude realizovaný alebo určený na predaj alebo spotrebu v rámci bežného prevádzkového cyklu
- Je držaný predovšetkým na účely obchodovania
- Očakávaná realizácia je do dvanástich mesiacov od dátumu, ku ktorému sa zostavuje účtovná závierka, alebo
- Sú to peňažné prostriedky a peňažné ekvivalenty v prípade, že s nimi nie je obmedzené právo nakladať alebo použiť ich na vyrovnanie záväzku aspoň dvanásť mesiacov po súvahovom dni

Všetok ostatný majetok je klasifikovaný ako neobežný majetok.

Záväzok je krátkodobý ak:

- Sa očakáva, že bude vysporiadaný v rámci bežného prevádzkového cyklu
- Je držaný predovšetkým na účely obchodovania
- Očakávané zúčtovanie je do dvanástich mesiacov od dátumu, ku ktorému sa zostavuje účtovná závierka, alebo
- Neexistuje žiadne bezpodmienečné právo odložiť zúčtovanie záväzku najmenej dvanásť mesiacov po súvahovom dni

Všetky ostatné záväzky spoločnosť klasifikovala ako dlhodobé. Odložená daňová pohľadávka a odložený daňový záväzok sú klasifikované ako neobežný majetok a dlhodobý záväzok.

**(d) Pozemky, budovy a zariadenie**

Jednotlivé položky majetku sú oceňované obstarávacími cenami zníženými o oprávky (pozri nižšie) a o straty zo zníženia ich hodnoty. Obstarávacia cena zahŕňa náklady, ktoré priamo súvisia s obstaraním majetku. Hodnota majetku vytvoreného vlastnou činnosťou zahŕňa náklady na materiál, priame mzdové náklady, ostatné náklady priamo súvisiace s uvedením majetku do používania a náklady na odstránenie a rozobratie zariadenia a uvedenie miesta, kde sa nachádza, do pôvodného stavu. V prípade, že jednotlivé časti dlhodobého hmotného majetku majú rozdielne doby životnosti, tieto komponenty dlhodobého majetku sú účtované ako samostatné položky (hlavné komponenty) dlhodobého hmotného majetku.

Následné náklady sú aktivované len vtedy, ak je pravdepodobné, že Spoločnosti z nich budú plynúť budúce ekonomické úžitky obsiahnuté v príslušnej položke dlhodobého majetku a príslušné náklady je možné spoľahlivo merať. Všetky ostatné náklady, vrátane bežnej údržby dlhodobého majetku, sú zúčtované do výsledku hospodárenia v období, s ktorým súvisia.

Odpisy sú účtované do výsledku hospodárenia na lineárnej báze počas odhadovanej životnosti jednotlivých položiek dlhodobého majetku. Pozemky sa neodpisujú. Odhadované životnosti sú nasledovné:

- |   |            |
|---|------------|
| • Budovy  | 30 rokov   |
| • Samostatné hnutelné veci a súbory hnutelných vecí |            |
| ▪ Zariadenia  | 14,5 rokov |
| ▪ Motorové vozidlá                                  | 5 rokov    |
| ▪ Počítače  | 6 rokov    |
| ▪ Kontajnery  | 6 rokov    |

**Hanon Systems Slovakia s.r.o.****Poznámky k účtovnej závierke za obdobie od 1. januára 2024 do 31. decembra 2024**

---

Metódy odpisovania, odhadovaná životnosť a zvyšková hodnota (angl. residual value) sa každoročne prehodnocujú ku dňu, ku ktorému sa zostavuje účtovná závierka. Každá významná časť dlhodobého hmotného majetku, ktorej obstarávacie náklady sú významné v pomere k celkovým obstarávacím nákladom predmetnej položky, je odpisovaná samostatne.

**Kapitalizované finančné náklady**

Finančné náklady súvisiace s majetkom, ktorý vyžaduje významné časové obdobie na uvedenie do stavu potrebného na jeho použitie alebo predaj, Spoločnosť aktivuje ako súčasť obstarávacej ceny majetku.

Finančné náklady, ktoré vznikli v deň prechodu alebo následne po dni prechodu (1. januára 2016) týkajúce sa daného majetku sa kapitalizujú. Finančné náklady kapitalizované podľa slovenských účtovných predpisov týkajúce sa daného majetku do dátumu prechodu na IFRS tvoria súčasť účtovnej hodnoty daného majetku.

**(e) Nehmotný majetok**

Softvér a ostatný nehmotný majetok nadobudnutý Spoločnosťou je vykázaný v obstarávacej cene po odpočítaní oprávok (pozri nižšie) a strát zo zníženia jeho hodnoty. Doba životnosti tohto majetku sa pravidelne prehodnocuje.

Amortizácia je účtovaná do výsledku hospodárenia na lineárnej báze počas odhadovanej životnosti nehmotného majetku od dátumu jeho určenia na používanie. Odhadované životnosti sú nasledovné:

- Softvér 8 rokov

Zisk alebo strata z odúčtovania nehmotného majetku je vykázaná ako rozdiel medzi čistým príjmom z predaja a účtovnou hodnotou daného majetku a vo výkaze ziskov a strát je vykázaný v momente odúčtovania daného majetku.

Spoločnosti vznikajú náklady za služby výskumu a vývoja v súvislosti s činnosťou vývojových centier Hanon Systems. Tieto náklady sú účtované do Výkazu ziskov a strát v momente ich vzniku, keďže nespĺňajú kritériá na vykázanie ako súčasť Nehmotného majetku podľa IAS 38.

**(f) Zásoby**

Zásoby sa vykazujú v obstarávacej cene (nakupované zásoby) respektíve vo vlastných nákladoch (zásoby vytvorené vlastnou činnosťou) alebo čistej realizačnej hodnote podľa toho, ktorá je nižšia. Čistá realizačná hodnota je odhadovaná predajná cena v rámci bežného obchodovania, znížená o odhadované náklady na dokončenie a náklady na predaj. Nakupované zásoby sú ocenené v obstarávacej cene, ktorá zahŕňa cenu obstarania a ostatné priamo priraditeľné náklady súvisiace s obstaraním zásob a ich uložením v existujúcej lokalite a stave. Vlastné náklady zahŕňajú priame náklady a časť nepriamych nákladov bezprostredne súvisiacich s vytvorením zásob vlastnou činnosťou.

**(g) Peňažné prostriedky a peňažné ekvivalenty**

Peňažné prostriedky a peňažné ekvivalenty pozostávajú z peňažných prostriedkov v pokladni a v bankách, krátkodobých vysoko likvidných investícií s pôvodnou dobou splatnosti tri mesiace a menej a z krátkodobých vysoko likvidných investícií, ktoré sú priamo zameniteľné za vopred známu sumu peňažných prostriedkov.

Peňažné prostriedky a peňažné ekvivalenty sú vykazované v amortizovanej hodnote, pretože sú držané na získanie zmluvných peňažných tokov a tieto peňažné toky predstavujú výlučne platby istiny a úrokov („SPPI“) a nie sú ocenené v reálnej hodnote cez výkaz ziskov a strát (FVTPL).

**(h) Finančné nástroje (okrem finančných záväzkov)****Finančné nástroje - kľúčové definície pojmov pre oceňovanie.**

Reálna hodnota je cena, ktorá by bola prijatá pri predaji majetku alebo zaplatená za prevod záväzku v bežnej

---

**Hanon Systems Slovakia s.r.o.****Poznámky k účtovnej závierke za obdobie od 1. januára 2024 do 31. decembra 2024**

---

transakcii medzi účastníkmi trhu k dátumu ocenenia. Najlepším dôkazom reálnej hodnoty je cena na aktívnom trhu. Aktívny trh je trh, v ktorom transakcie týkajúce sa aktíva alebo záväzku sa uskutočňujú dostatočne často a v takom objeme, že môžu priebežne poskytovať informácie o cenách.

Reálna hodnota finančných nástrojov obchodovaných na aktívnom trhu sa meria ako súčin kótovanej trhovej ceny za jednotlivý majetok alebo záväzok a počtu nástrojov držaných Spoločnosťou. Tento postup je aplikovaný aj v prípade, že normálny denný objem obchodovania na trhu nepostačuje na absorbovanie držaného množstva a zadávanie pokynov na predaj pozície v jednej transakcii by mohlo ovplyvniť kótovanú cenu.

Metódy oceňovania, akými sú modely peňažných tokov alebo modely založené na transakciách za obvyklých podmienok alebo zohľadnenie finančných údajov investorských spoločností, sa používajú na meranie reálnej hodnoty určitých finančných nástrojov, pre ktoré nie sú dostupné informácie o cenách na externom trhu.

*Transakčné náklady* sú dodatočné náklady, ktoré možno priamo pripísať akvizícii, emisii alebo vyradeniu finančného nástroja. Dodatočné náklady sú také, ktoré by nevznikli, keby sa transakcia neuskutočnila. Transakčné náklady zahŕňajú poplatky a provízie vyplácané obchodným zástupcom (vrátane zamestnancov, ktorí konajú ako predajcovia), poradcom, sprostredkovateľom a obchodníkom, odvody do regulačných agentúr a búrz cenných papierov a dané a poplatky z prevodu. Transakčné náklady nezahŕňajú prémie alebo diskonty dlhových nástrojov, náklady na financovanie alebo interné administratívne náklady alebo náklady na údržbu. *Amortizovaná hodnota („AH“)* je hodnota, za ktorú bol finančný nástroj vykázaný pri prvotnom vykázaní znížený o splátky istiny plus kumulované úroky a pre finančné aktíva znížené o akékoľvek opravné položky na očakávané úverové straty („ECL“). Časovo rozlíšený úrok zahŕňa amortizáciu transakčných nákladov časovo rozlíšených pri prvotnom vykázaní a akúkoľvek prémii alebo diskont dlhového nástroja do splatnej sumy použitím metódy efektívnej úrokovej miery. Časovo rozlíšené úrokové výnosy a časovo rozlíšené úrokové náklady vrátane časovo rozlíšeného kupónu a amortizovaného diskontu dlhového nástroja alebo prémie (vrátane prípadných časovo rozlíšených poplatkov) nie sú vykazované samostatne a sú zahrnuté do účtovných hodnôt súvisiacich položiek vo výkaze o finančnej situácii.

*Metóda efektívnej úrokovej miery* je metóda rozloženia úrokových výnosov alebo úrokových nákladov počas príslušného obdobia tak, aby sa dosiahla konštantná pravidelná úroková miera (efektívna úroková miera) z účtovnej hodnoty.

Efektívna úroková miera je sadzba, ktorá presne diskontuje odhadované budúce platby alebo príjmy (okrem budúcich úverových strát) počas očakávanej životnosti finančného nástroja alebo kratšieho obdobia, ak je to vhodné, na brutto účtovnú hodnotu finančného nástroja. Efektívna úroková sadzba diskontuje peňažné toky nástrojov s variabilným úrokom do nasledujúceho dátumu precenenia úrokovej sadzby okrem prémie alebo diskontu dlhového nástroja, ktoré odrážajú úverové rozpätie nad pohyblivou sadzbou špecifikovanou nástrojom alebo inými premennými, ktoré nie sú precenené, tak aby zohľadňovali trhové sadzby. Takéto prémie alebo diskonty dlhových nástrojov sa amortizujú počas celej predpokladanej doby životnosti nástroja. Výpočet súčasnej hodnoty zahŕňa všetky zaplatené alebo prijaté poplatky medzi zmluvnými stranami, ktoré sú neoddeliteľnou súčasťou efektívnej úrokovej miery. Pri aktívach, ktoré sú pri počiatočnom vykázaní pri ich kúpe alebo vzniku už znehodnotené, sa efektívna úroková miera upraví o kreditné riziko, t.j. vypočíta sa na základe očakávaných peňažných tokov pri prvotnom vykázaní namiesto zmluvných platieb.

***Finančné nástroje – prvotné vykazovanie.***

Finančné nástroje oceňované pomocou reálnej hodnoty cez výkaz ziskov a strát sa prvotne vykazujú v reálnej hodnote. Všetky ostatné finančné nástroje sa prvotne vykazujú v reálnej hodnote upravenej o transakčné náklady. Reálna hodnota pri prvotnom vykázaní sa najlepšie preukazuje transakčnou cenou. O zisku alebo strate pri prvotnom vykázaní sa účtuje iba vtedy, ak existuje rozdiel medzi reálnou hodnotou a transakčnou cenou, ktorý možno doložiť inými bežnými trhovými transakciami toho istého nástroja alebo technikou oceňovania, ktorej vstupy zahŕňajú iba údaje z pozorovateľných trhov. Po prvotnom vykázaní sa pre finančné aktíva oceňované amortizovanou hodnotou vykáže opravná položka, čo vedie k okamžitej účtovnej strate.

***Finančné aktíva – klasifikácia a následné oceňovanie – kategórie oceňovania.***

Spoločnosť klasifikuje finančné aktíva len v kategórii amortizovaná hodnota. Klasifikácia a následné ocenenie finančných aktív závisí od: (i) obchodného modelu Spoločnosti na riadenie portfólia súvisiacich aktív a (ii) vlastností peňažných tokov majetku.

---

**Hanon Systems Slovakia s.r.o.****Poznámky k účtovnej závierke za obdobie od 1. januára 2024 do 31. decembra 2024**

---

***Finančné aktíva – klasifikácia a následné oceňovanie – obchodný model.***

Obchodný model odzrkadľuje, ako Spoločnosť spravuje aktíva za účelom vytvárania peňažných tokov, t. j. či je cieľom Spoločnosti: (i) výlučne zinkasovať zmluvné peňažné toky z aktív (držba na účely zinkasovania zmluvných peňažných tokov), alebo (ii) zinkasovať zmluvné peňažné toky a peňažné toky vznikajúce z predaja aktív (držba na účely získavania zmluvných peňažných tokov a peňažných tokov z predaja), alebo ak nie je uplatniteľná ani jedna z položiek (i) a (ii), finančné aktíva sú klasifikované ako súčasť „iného“ obchodného modelu a ocenené pomocou reálnej hodnoty cez výkaz ziskov a strát („FVTPL“).

Obchodný model je určený pre skupinu aktív (na úrovni portfólia) na základe všetkých relevantných dôkazov o činnostiach, ktoré Spoločnosť vykonáva za účelom dosiahnuť cieľ stanovený pre portfólio dostupné v deň hodnotenia. Faktory, ktoré Spoločnosť zvažuje pri určovaní obchodného modelu, zahŕňajú účel a zloženie portfólia a predchádzajúce skúsenosti s tým, ako boli peňažné toky za príslušné aktíva inkasované. Obchodný model, ktorý Spoločnosť používa, má za účel držať finančné aktíva do splatnosti a zinkasovať zmluvné peňažné toky.

***Finančné aktíva – klasifikácia a následné ocenenie – charakteristiky peňažného toku.***

Ak je cieľom obchodného modelu držať aktíva na zinkasovanie zmluvných peňažných tokov alebo držať finančné aktíva za účelom zinkasovania peňažných tokov a predaja, tak Spoločnosť posudzuje, či peňažné toky predstavujú výlučne platby istiny a úrokov („SPPI“). Pri tomto posúdení Spoločnosť posudzuje, či sú zmluvné peňažné toky v súlade so základnými úverovými dojednaniami, t. j. úroky zahŕňajú iba zohľadnenie úverového rizika, časovú hodnotu peňazí, ostatné základné úverové riziká a ziskovú maržu.

Ak zmluvné podmienky zavádzajú expozíciu voči riziku alebo volatilitu, ktorá je v rozpore so základnými úverovými dojednaniami poskytovania úverov, finančné aktívum sa klasifikuje a oceňuje na základe FVTPL. Posúdenie SPPI sa vykonáva pri prvotnom vykázaní majetku a následne sa neprehodnocuje.

Spoločnosť má vo svojej držbe len pohľadávky z obchodného styku, pôžičky spriazneným stranám a tretím stranám a peniaze a peňažné ekvivalenty. Charakteristika týchto finančných aktív je krátkodobá a zmluvné peňažné toky predstavujú splátku istiny a úroku, ktorý zohľadňuje časovú hodnotu peňazí a preto ich Spoločnosť oceňuje v amortizovanej hodnote.

***Finančné aktíva – reklasifikácia.***

Finančné nástroje sa reklasifikujú iba vtedy, keď sa zmení obchodný model na riadenie portfólia ako celku. Táto reklasifikácia má budúci účinok a prebieha od začiatku prvého obdobia vykazovania, ktoré nasleduje po zmene obchodného modelu. Spoločnosť nemenila svoj obchodný model počas súčasného obdobia a nevykonávala žiadne reklasifikácie.

***Zníženie hodnoty finančných aktív – opravná položka z očakávaných úverových strát („ECL“).***

Spoločnosť určuje ECL, na základe predpokladaného budúceho vývoja, k pohľadávkam oceňovaným v amortizovanej hodnote a k zmluvným aktívam. Spoločnosť vypočítava ECL a vykazuje čisté straty zo zníženia hodnoty finančných a zmluvných aktív ku každému dátumu vykazovania. Výpočet ECL odzrkadľuje: (i) nezaujatú a pravdepodobnosťou váženú sumu, ktorá je určená vyhodnotením spektra možných výsledkov, (ii) časovú hodnotu peňazí a (iii) všetky dostupné a preukázateľné informácie, ktoré sú k dispozícii bez neprímeraných nákladov a úsilia na konci každého vykazovaného obdobia o minulých udalostiach, súčasných podmienkach a predpovediach budúcich podmienok.

Pohľadávky oceňované v amortizovanej hodnote sú prezentované vo výkaze o finančnej situácii po odpočítaní opravnej položky ECL.

Finančné aktíva oceňované v amortizovanej hodnote sú prezentované vo výkaze o finančnej situácii po odpočítaní opravnej položky ECL.

Spoločnosť aplikuje na pohľadávky z obchodného styku zjednodušený prístup podľa IFRS 9, t. j. meria ECL pomocou celoživotných očakávaných strát. Spoločnosť na výpočet celoživotných očakávaných strát pre pohľadávky z obchodného styku používa maticu, ktorá zohľadňuje dobu obratu pohľadávok počas aktuálneho obdobia, výnosy za aktuálne obdobie a výšku odpísaných pohľadávok.

---

**Hanon Systems Slovakia s.r.o.****Poznámky k účtovnej závierke za obdobie od 1. januára 2024 do 31. decembra 2024**

---

**Finančné aktíva – odpis.**

Spoločnosť odpíše finančné aktíva, vcelku alebo ich časť, keď Spoločnosť vyčerpala všetky praktické možnosti spätného získania prostriedkov z týchto aktív a neexistuje žiadne rozumné očakávanie získania týchto prostriedkov späť.

**Finančný majetok - odúčtovanie.**

Spoločnosť prestane vykazovať finančné aktíva, keď (a) boli aktíva splatené alebo právo k peňažným tokom z týchto aktív uplynulo alebo (b) Spoločnosť presunula práva k peňažným tokom z finančným aktíva na inú osobu alebo vstúpila do kvalifikovaného presunu (i) pričom prenášala všetky riziká a výhody plynúce z vlastníctva aktíva alebo (ii) ani neprenášala ani si neoponechala všetky riziká a výhody plynúce z vlastníctva, ale nezachovala si kontrolu.

Kontrola bola zachovaná, ak zmluvná strana nie je schopná predat' aktívum v plnom rozsahu neprepojenej tretej strane.

**Poskytnuté pôžičky**

Poskytnuté pôžičky sa prvotne vykazujú v reálnej hodnote a následne sú vykázané v amortizovanej hodnote získanej metódou efektívnej úrokovej miery.

**(i) Zníženie hodnoty (impairment)**

Účtovná hodnota majetku Spoločnosti iného než zásob a odloženej daňovej pohľadávky (dlhodobý hmotný a nehmotný majetok, majetok s právom na užívanie, formy financované zákazníkmi, preddavky a ostatný dlhodobý majetok - náklady na spustenie výroby) je prehodnocovaná ku každému dňu, ku ktorému sa zostavuje účtovná závierka, aby sa zistilo, či existuje objektívny indikátor zníženia jeho hodnoty. Ak existuje akýkoľvek takýto náznak, je odhadnutá návratná hodnota tohto majetku. Nehmotný majetok, ktorý má neobmedzenú životnosť, nie je predmetom amortizácie. Zníženie hodnoty takéhoto majetku sa každoročne preveruje ako súčasť jednotky generujúcej hotovosť (angl. cash generating unit), ku ktorej tento majetok patrí.

O znížení hodnoty majetku sa účtuje vtedy, keď účtovná hodnota daného majetku alebo jeho jednotky generujúcej hotovosť, presiahne jeho návratnú hodnotu. Straty zo zníženia hodnoty sú vykázané vo výsledku hospodárenia.

Návratná hodnota ostatného majetku je hodnota, ktorá je vyššia spomedzi jeho reálnej hodnoty zníženej o náklady na predaj a hodnoty z použitia (angl. value in use). Pri stanovovaní hodnoty z použitia sa odhadované budúce peňažné toky diskontujú na ich súčasnú hodnotu použitím takej diskontnej miery pred zdanením, ktorá odráža súčasné trhové ocenenie časovej hodnoty peňazí a riziká špecifické pre daný majetok. Pre majetok, ktorý negeneruje do značnej miery samostatné peňažné toky, sa návratná hodnota určuje pre skupinu jednotiek generujúcich hotovosť, do ktorej tento majetok patrí.

Pre ostatný majetok sa strata zo zníženia hodnoty zruší alebo zníži, ak existuje indikátor, že toto zníženie hodnoty už nie je opodstatnené a došlo k zmene predpokladov použitých pri stanovení návratnej hodnoty.

Strata zo zníženia hodnoty môže byť zrušená alebo znížená len do takej výšky, aby účtovná hodnota neprevýšila účtovnú hodnotu, ktorá by bola stanovená po zohľadnení odpisov a amortizácie, ak by nebola vykázaná strata zo zníženia hodnoty.

**(j) Cudzía mena****Transakcie v cudzej mene**

Položky vykázané v účtovnej závierke Spoločnosti sú vyjadrené v mene primárneho ekonomického prostredia, v ktorom Spoločnosť pôsobí (funkčná mena). Účtovná závierka je prezentovaná v tisícoch eur, ktoré predstavujú funkčnú menu aj menu vykazovania Spoločnosti. Transakcie v cudzej mene sú prepočítané na eurá výmenným kurzom platným v deň uskutočnenia danej transakcie. Peňažný majetok a záväzky v cudzích menách sú prepočítané na eurá ku dňu, ku ktorému je účtovná závierka zostavená, kurzom Európskej Centrálny Banky platným v tento deň.

---

**Hanon Systems Slovakia s.r.o.**

**Poznámky k účtovnej závierke za obdobie od 1. januára 2024 do 31. decembra 2024**

---

Kurzové rozdiely vyplývajúce z takýchto prepočtov sú vykázané vo výsledku hospodárenia. Nepeňažný majetok a záväzky v cudzích menách, ktoré sú ocenené obstarávacou cenou, sú prepočítané na eurá kurzom platným v deň uskutočnenia transakcie. Nepeňažný majetok a záväzky v cudzích menách, ktoré sa oceňujú reálnou hodnotou, sú prepočítané na eurá kurzami platnými v dňoch, keď boli určené reálne hodnoty.

**(k) Finančné záväzky - kategórie oceňovania**

Finančné záväzky sú klasifikované ako následne ocenené v amortizovanej hodnote.

***Finančné záväzky - odúčtovanie.***

Finančné záväzky sa odúčtovávajú, keď zaniknú (napr. keď sa záväzok uvedený v zmluve vypustí, zruší alebo uplynie).

Výmena medzi Spoločnosťou a jej pôvodnými veriteľmi dlhových nástrojov s výrazne odlišnými podmienkami, ako aj podstatné zmeny podmienok existujúcich finančných záväzkov, sa účtuje ako zánik pôvodného finančného záväzku a vykávanie nového finančného záväzku. Podmienky sú podstatne odlišné, ak diskontovaná súčasná hodnota peňažných tokov podľa nových podmienok, vrátane všetkých zaplatených poplatkov ponížených o akýchkoľvek prijaté poplatky a diskontovaných s použitím pôvodnej efektívnej úrokovej miery, sa minimálne 10% líši od diskontovanej súčasnej hodnoty zostávajúcich peňažných tokov z pôvodného finančného záväzku. Ak je výmena dlhových nástrojov alebo zmena podmienok zaúčtovaná ako zánik, akékoľvek vzniknuté náklady alebo poplatky sa vykazujú ako súčasť zisku alebo straty zo splatenia. Ak výmena alebo zmena nie je zaúčtovaná ako zánik, akékoľvek vzniknuté náklady alebo poplatky upravujú účtovnú hodnotu záväzku a opisujú sa počas zostávajúceho obdobia zmeneného záväzku.

Zmeny pasív, ktoré nevedú k zániku, sa účtujú ako zmena v odhade s použitím kumulatívnej metódy vyrovnania, pričom akýkoľvek zisk alebo strata sa vykazujú vo výkaze ziskov a strát, pokiaľ ekonomická podstata rozdielu v účtovných hodnotách neznamena kapitálovú transakciu s vlastníkami.

Spoločnosť k 31. decembru 2024, ani k 31. decembru 2023, neevidovala žiadny zánik úveru.

***Obchodné a ostatné záväzky.***

Záväzky z obchodného styku sa vykazujú v okamihu, keď zmluvná strana splní svoje záväzky vyplývajúce zo zmluvy. Prvotne sa oceňujú v reálnej hodnote a následne sa vykazujú v amortizovanej hodnote použitím metódy efektívnej úrokovej miery.

***Pôžičky.***

Pôžičky sú prvotne ocenené v reálnej hodnote (bez transakčných nákladov) a následne sa vykazujú v amortizovanej hodnote použitím metódy efektívnej úrokovej miery.

**Hanon Systems Slovakia s.r.o.****Poznámky k účtovnej závierke za obdobie od 1. januára 2024 do 31. decembra 2024**

---

**(l) Rezervy**

Spoločnosť v súvahe zaúčtuje rezervu, ak existuje zákonná, zmluvná alebo mimozmluvná povinnosť ako dôsledok minulej udalosti a je pravdepodobné, že pri vysporiadaní tejto povinnosti dôjde k úbytku ekonomických úžitkov a tento úbytok je možné spoľahlivo odhadnúť. Dlhodobé rezervy, pri ktorých by malo ich zníženie na súčasnú hodnotu významný dopad na účtovnú závierku, sú diskontované na ich súčasnú hodnotu.

**Dlhodobé zamestnanecké požitky**

Závazok Spoločnosti vyplývajúci z dlhodobých zamestnaneckých požitkov predstavuje odhad budúcej hodnoty požitkov, ktoré si zamestnanci zaslúžili za prácu vykonanú v bežnom období a v predchádzajúcich obdobiach. Závazok je vypočítaný metódou projektovaných jednotkových kreditov, pričom je diskontovaný na jeho súčasnú hodnotu. Diskontná sadzba použitá na výpočet súčasnej hodnoty záväzku je odvodená z výnosovej krivky vysoko kvalitných dlhopisov so splatnosťou približujúcou sa podmienkam záväzkov Spoločnosti ku dňu, ku ktorému sa zostavuje účtovná závierka.

**Záručné opravy**

Spoločnosť zaúčtovala rezervu na záručné opravy k 31. decembru 2024 vypočítanú na základe minulých skúseností. Rezerva predstavuje náklady na záručné opravy a je vykázaná v momente predaja výrobku alebo poskytnutia služby zákazníkovi. Prvotné vykázanie je uskutočnené na základe historických skúseností a každoročne sa prehodnocuje.

**(m) Započítavanie finančných aktív a záväzkov**

Finančné aktíva a záväzky sú vzájomne započítané a netto hodnota je vykázaná vo výkaze finančnej pozície len ak existuje právne vymožiteľné právo navzájom započítať zaúčtované sumy a tiež existuje zámer buď položky vyrovnáť netto alebo realizovať aktívum a vyrovnáť záväzok simultánne v tom istom čase. Takéto právo vzájomného zápočtu (a) nesmie byť podmienené budúcou udalosťou a (b) musí byť právne uplatniteľné za všetkých nasledovných okolností: (i) v rámci bežnej obchodnej činnosti, (ii) v prípade neplnenia záväzku a (iii) v prípade konkurzu alebo reštrukturalizácie.

**(n) Tržby**

Spoločnosť účtuje o troch druhoch základných tržieb:

- Tržby z predaja tovaru
- Tržby z predaja vlastných výrobkov
- Tržby z predaja foriem financovaných zákazníkmi

Spoločnosť pri vykazovaní výnosov uplatňuje päťstupňový model v súlade s IFRS 15: 1) identifikácia zmluvy so zákazníkom; 2) identifikácia povinnosti plnenia; 3) stanovenie transakčnej ceny; 4) alokácia transakčnej ceny k samostatným povinnostiam plnenia a 5) vykazovanie výnosov po splnení povinností vyplývajúcich zo zmluvy.

Výnosy sa vykazujú vo výške transakčnej ceny. Transakčná cena je suma protihodnoty, na ktorú spoločnosť očakáva, že bude mať právo výmenou za prevod kontroly nad sľúbeným tovarom alebo službami zákazníkovi, s výnimkou súm inkasovaných v mene tretích strán.

Tržby neobsahujú daň z pridanej hodnoty. Sú tiež znížené o zľavy a zrážky (rabaty, bonusy, skontá, dobropisy a pod.).

Spoločnosť hodnotí svoje obchodné zmluvy s cieľom identifikovať, či vystupuje ako poskytovateľ alebo sprostredkovateľ. Spoločnosť na základe hodnotenia usúdila, že vo všetkých obchodných zmluvách vystupuje ako poskytovateľ (s jedinou výnimkou), nakoľko predstavuje zaviazanú stranu vo väčšine obchodných zmlúv, znáša riziká zmeny cien a je vystavená inventúrnym a kreditným rizikám.

Výnimkou, kde Spoločnosť vystupuje ako sprostredkovateľ, sú predaje spoločnostiam Daejung Europe, Daejung CZ a KNP, pretože predaje a nákupy sa započítavajú.

**Hanon Systems Slovakia s.r.o.****Poznámky k účtovnej závierke za obdobie od 1. januára 2024 do 31. decembra 2024**

---

Spoločnosť nemá k súvahovému dňu žiadne zmluvy so zákazníkmi uzatvorené na obdobie dlhšie ako jeden rok, podľa definície stanovenej IFRS 15. Všeobecné nominačné listy, ktoré spoločnosť uzatvára s jednotlivými výrobcami automobilov, sa uzatvárajú na obdobie zahŕňajúce životný cyklus jednotlivého modelu vozidla.

Transakčná cena sa priradzuje ku každej povinnosti plnenia na základe samostatných predajných cien určených pre každý predaný tovar a výrobky.

Spoločnosť vyrába a predáva automobilové diely. Tržby z predaja sú vykázané v momente prechodu kontroly nad produktom v momente dodania produktu kupujúcemu. Spoločnosť poskytuje záruku na základné opravy, na základe zmlúv s jednotlivými predajcami áut, na všetky svoje predané produkty. Záručná doba je v rozmedzí 2 - 5 rokov, čo je štandardný rozsah záručnej doby v automobilovom priemysle. Záruka sa preto nepovažuje za predĺženú záruku, ktorú si môže zákazník kúpiť osobitne. Z tohto dôvodu Spoločnosť neúčtuje o záruke ako o samostatnej povinnosti plnenia. Závazok na možné uplatnenie danej záruky je vykázaný v momente predaja produktu.

**(o) Dividendy**

Dividendy sa vykážu vo výkaze zmien vo vlastnom imaní a takisto ako záväzok v období, keď sú schválené.

**(p) Odhady reálnych hodnôt**

Nasledovné odseky opisujú hlavné metódy a predpoklady použité pri odhadoch reálnych hodnôt finančného majetku a záväzkov:

Úvery poskytnuté

Reálna hodnota bola vypočítaná na základe predpokladaných budúcich diskontovaných príjmov zo splátok istiny a úrokov. Pri odhadoch predpokladaných budúcich peňažných tokov boli vzaté do úvahy aj riziká z nesplatenia ako aj skutočnosti, ktoré môžu naznačovať zníženie hodnoty. Odhadované reálne hodnoty úverov vyjadrujú zmeny v úverovom hodnotení od momentu ich poskytnutia, ako aj zmeny v úrokových sadzbach v prípade úverov s fixnou úrokovou sadzbou.

Úvery a pôžičky

Pre úvery a pôžičky bez určenej lehoty splatnosti bola reálna hodnota určená ako suma záväzkov splatných k dátumu, ku ktorému sa zostavuje účtovná závierka. Pre úvery a pôžičky s dohodnutou lehotou splatnosti je reálna hodnota stanovená na základe diskontovaných peňažných tokov používajúc aktuálne úrokové sadzby ponúkané v súčasnosti na úvery a pôžičky s podobnou lehotou splatnosti.

Pohľadávky/záväzky z obchodného styku, ostatné pohľadávky a ostatný majetok/záväzky

Pre pohľadávky/záväzky so zostatkovou dobou splatnosti menšou ako jeden rok sa predpokladá, že ich nominálna hodnota predstavuje zároveň aj reálnu hodnotu. Ostatné pohľadávky/záväzky sa pre určenie reálnej hodnoty odúčujú.

**(q) Úrokové výnosy a náklady**

Úrokové výnosy a náklady sú účtované vo výsledku hospodárenia v období, s ktorým súvisia použitím metódy efektívnej úrokovej miery. Všetky náklady na úvery a pôžičky sú vykázané vo výsledku hospodárenia, okrem prípadov kapitalizovaných finančných nákladov.

**(r) Daň z príjmov**

Daň z príjmov bežného účtovného obdobia sa skladá zo splatnej a odloženej dane.

Splatná daň je očakávaný daňový záväzok zo zdaniteľného príjmu bežného účtovného obdobia s použitím daňových sadzieb, ktoré boli platné ku dňu, ku ktorému sa zostavuje účtovná závierka a všetky úpravy daňového záväzku v súvislosti s predchádzajúcimi účtovnými obdobiami.

Odložená daň je účtovaná s použitím súvahovej metódy a je vypočítaná zo všetkých dočasných rozdielov medzi účtovnými hodnotami majetku a záväzkov stanovených pre účely finančného vykazovania a hodnotami, ktoré sa používajú pre daňové účely. Nasledovné dočasné rozdiely neboli zohľadnené: prvotné vykázanie majetku a záväzkov, ktoré neovplyvňuje účtovný ani daňový zisk a rozdiely týkajúce sa investícií v dcérskych

---

**Hanon Systems Slovakia s.r.o.****Poznámky k účtovnej závierke za obdobie od 1. januára 2024 do 31. decembra 2024**

---

spoločnostiach, pre ktoré je pravdepodobné, že sa v dohľadnej budúcnosti nezrušia. Pri prvotnom vykázaní goodwillu sa nevykazujú žiadne odložené dane. Výška odloženej dane je založená na očakávanom spôsobe realizácie alebo zúčtovania účtovnej hodnoty majetku a záväzkov, s použitím daňových sadzieb platných ku dňu, ku ktorému sa zostavuje účtovná závierka, resp. k tomuto dňu schválených.

Daň z príjmov sa účtuje priamo do výsledku hospodárenia okrem tej časti, ktorá sa týka položiek vykázaných priamo vo vlastnom imaní. V takom prípade sa daň z príjmov účtuje vo vlastnom imaní.

Odložená daňová pohľadávka a záväzkov sú vzájomne započítané, ak existuje právne vynútiteľné právo započítať splatný daňový záväzok a pohľadávku a tieto sa týkajú rovnakého daňového úradu a rovnakého daňového subjektu.

Odložená daňová pohľadávka sa vykazuje iba do výšky pravdepodobných budúcich zdaniteľných ziskov, proti ktorým budú môcť byť nevyužitú daňové straty a kredity započítané. Odložená daňová pohľadávka je znížená o hodnotu, pre ktorú je pravdepodobné, že príslušné daňové využitie nebude v budúcnosti realizovateľné.

**(s) Lízingy**

Lízingy sa vykazujú ako majetok s právom na užívanie a zodpovedajúci záväzok k dátumu, keď je prenajatý majetok k dispozícii na použitie spoločnosťou. Aktíva a pasíva vyplývajúce z lízingu sa prvotne oceňujú v súčasnej hodnote. Lízingové splátky sa diskontujú pomocou úrokovej sadzby implicitnej v lízingu, ak je možné túto sadzbu určiť, alebo pomocou úrokovej sadzby pôžičiek nájomcu.

Lízingové záväzky zahŕňajú čistú súčasnú hodnotu nasledujúcich lízingových splátok:

- fixné platby (vrátane platieb, ktoré sú vo svojej podstate fixné) po odpočítaní všetkých stimulačných pohľadávok z lízingu
- variabilné splátky lízingu, ktoré sú založené na indexe alebo sadzbe
- sumy, o ktorých sa predpokladá, že budú splatné nájomcom na základe garancie zostatkovej ceny
- realizačnú cenu kúpnej opcie, ak si je nájomca dostatočne istý, že túto opciu uplatní, a
- platby pokút za ukončenie lízingu, ak doba nájmu odráža možnosť nájomcu využiť toto ukončenie.

Majetok s právom na užívanie sa oceňuje v obstarávacej cene, ktorá zahŕňa:

- sumu počiatočného ocenenia lízingového záväzku
- lízingové platby uskutočnené v deň začatia alebo pred dátumom začatia po odpočítaní všetkých stimulačných platieb z lízingu
- počiatočné priame náklady a
- náklady na uvedenie do pôvodného stavu.

Majetok s právom na užívanie sa všeobecne odpisuje rovnomerne počas doby životnosti majetku a doby prenájmu podľa toho, ktorá je kratšia. Ak si je spoločnosť dostatočne istá, že uplatní opciu na kúpu, majetok s právom na užívanie sa odpisuje počas doby životnosti základných aktív. Odpisy položiek majetku s právom na užívanie sa vypočítavajú lineárnou metódou a účtujú sa do ziskov a strát.

Každá lízingová platba je rozdelená na splátku záväzku a finančné náklady. Finančný náklad je rozložený na celú dobu trvania lízingu, aby bola vykázaná konštantná úroková sadzba vzhľadom k zostatkovej výške záväzku. Majetok s právom na užívanie sa odpisuje rovnomerne počas doby použiteľnosti majetku alebo doby prenájmu podľa toho, ktorá je kratšia.

**(t) Formy financované zákazníkmi**

Toolingové zmluvy predstavujú typické zmluvy medzi Spoločnosťou a jej zákazníkmi (výrobcovia automobilov), ktoré boli uzavreté s cieľom vyrobiť špecifické nástroje (formy) pre zákazníka. Spoločnosť vyvíja formy financované zákazníkmi ("Customer Funded Tooling", ďalej aj ako „CFT“), ktoré Spoločnosť pôvodne vyvinula alebo obstarala, avšak ich vlastníctvo sa napokon prevedie na zákazníka za dojednanú protihodnotu.

Keďže Spoločnosť nemá vždy vymáhateľné právo na platbu za plnenie dokončené predtým, ako sa prevedie konečné vlastníctvo foriem na zákazníka, transakcia zahŕňajúca CFT sa považuje za povinnosť plnenia splnenú v určitom okamihu než za povinnosť plnenú počas obdobia. Z tohto dôvodu sa predaj a náklady z CFT transakcie vykážu v momente, keď sa kontrola foriem prevedie na zákazníka. Zmluva so zákazníkom o formách

---

**Hanon Systems Slovakia s.r.o.****Poznámky k účtovnej závierke za obdobie od 1. januára 2024 do 31. decembra 2024**

---

financovaných zákazníkmi určuje, že vlastníctvo sa prevádza v okamihu, keď forma (nástroj) preukáže svoju technickú spôsobilosť na hromadnú výrobu výrobkov (medzi Spoločnosťou a zákazníkom ďalej existuje osobitná povinnosť plnenia v súvislosti s výrobou výrobkov).

Formy financované zákazníkmi sa oceňujú v obstarávacích nákladoch (nakupované formy), resp. vo vlastných nákladoch (formy vytvorené vlastnou činnosťou) alebo čistej realizačnej hodnote podľa toho, ktorá je nižšia. Čistá realizačná hodnota je odhadovaná predajná cena znížená o odhadované náklady na dokončenie a náklady na predaj. Nakupované formy sa oceňujú v obstarávacej cene, ktorá zahŕňa kúpnu cenu a ďalšie priamo súvisiace náklady, ktoré vznikli pri obstaraní foriem a ich uložení v existujúcej lokalite a stave. Vlastné náklady zahŕňajú priame náklady a nepriame náklady spojené s obstaraním zásob vlastnou činnosťou.

Obstarávacie náklady, resp. vlastné náklady nakúpených alebo vlastnou činnosťou vytvorených foriem sú vo výkaze o finančnej situácii vykázané na samostatnom riadku "Formy financované zákazníkmi".

Zmluvný záväzok je vykázaný vo výkaze o finančnej situácii v prípade, keď Spoločnosť obdrží protihodnotu pred prevodom vlastníctva foriem na zákazníka.

Spoločnosť účtuje o povinnosti plnenia z CFT transakcie v brutto vyjadrení. Predaj a náklady z predaja foriem financovaných zákazníkmi sa vykazujú v brutto vyjadrení vo výkaze ziskov a strát v okamihu, keď je kontrola foriem prevedená na zákazníka.

**(u) Zmluvné aktíva a zmluvné záväzky**

Ak zákazník zaplatí protihodnotu alebo ak má Spoločnosť právo na protihodnotu, ktorá je nepodmienená (t.j. pohľadávka), predtým ako Spoločnosť prevedie tovar alebo službu na zákazníka, Spoločnosť vykáže zmluvný záväzok, keď je platba vykonaná alebo splatná (podľa toho, ktorý okamih nastane skôr). Zmluvný záväzok je záväzok Spoločnosti previesť tovar alebo služby na zákazníka, za ktoré Spoločnosť prijala protihodnotu od zákazníka (alebo je určitá protihodnota splatná).

Ak Spoločnosť splní povinnosť plnenia prevodom tovaru alebo služieb zákazníkovi skôr, ako zákazník zaplatí protihodnotu alebo pred splatnosťou platby, Spoločnosť vykáže zmluvné aktívum, s vylúčením akýchkoľvek súm prezentovaných ako pohľadávka. Zmluvné aktívum je právo Spoločnosti na protihodnotu za tovary alebo služby, ktoré Spoločnosť previedla na zákazníka. Spoločnosť posudzuje zníženie hodnoty zmluvného aktíva v súlade s IFRS 9.

**(v) Náklady na spustenie výroby**

Spoločnosť kapitalizuje náklady na spustenie výroby (tzv. launch costs), ktoré predstavujú náklady vynaložené po fáze výskumu a vývoja konkrétneho výrobku a pred začiatkom výroby tohto výrobku, keď Spoločnosť začína vyrábať konkrétny produkt v hromadnom meradle, a tak začína plniť plnenia vyplývajúce zo zmluvy so zákazníkom. Náklady vynaložené na plnenie zmluvy majú povahu priamej práce, priameho materiálu, nákladov, ktoré priamo súvisia so zmluvami a ktoré Spoločnosti vznikli výlučne v dôsledku uzavretia zmluvy so zákazníkom (napríklad poistenie, testovacie skúšky atď.). Náklady vynaložené na plnenie zmluvy sa odpisujú rovnomerne počas päťročného obdobia, čo je priemerná doba platnosti nominačných zmlúv uzatvorených s výrobcami automobilov. Spoločnosť posúdila, či existujú indikátory zníženia hodnoty a dospela k záveru, že náklady vynaložené na plnenie zmlúv vykázané v súvahe k 31. decembru 2023 a k 31. decembru 2022 sú plne uhraditeľné.

**(w) Finančné nástroje podľa kategórie oceňovania**

Všetky finančné aktíva spoločnosti k 31. decembru 2024 spadali do kategórie „finančné aktíva v amortizovanej hodnote“. Všetky finančné záväzky spoločnosti spadali do kategórie „finančné záväzky v amortizovanej hodnote“.

**Hanon Systems Slovakia s.r.o.****Poznámky k účtovnej závierke za obdobie od 1. januára 2024 do 31. decembra 2024**

---

**(x) Štátne dotácie**

Štátne dotácie vykazuje Spoločnosť až keď je takmer isté, že (a) sú splnené všetky podmienky súvisiace s dotáciou a súčasne, že (b) sa dotácia poskytne. Štátne dotácie sa vykazujú vo výkaze ziskov a strát počas účtovných období, v ktorých Skupina vykazuje súvisiace náklady, na kompenzáciu ktorých sú dotácie určené. Spoločnosť uplatňuje výnosový prístup, podľa ktorého je dotácia vykazovaná vo výkaze ziskov a strát počas jedného alebo viacerých účtovných období. Štátna dotácia, ktorá sa stane pohľadávkou ako kompenzácia za už vzniknuté náklady alebo straty, alebo štátna dotácia poskytnutá s cieľom okamžitej finančnej pomoci Skupiny bez budúcich súvisiacich nákladov, sa vykáže vo výkaze ziskov a strát v období, v ktorom sa stala pohľadávkou. Spoločnosť vykazuje prijaté štátne dotácie vzťahujúce sa k prevádzke v rámci ostatných prevádzkových výnosov.

**3. Zásadné účtovné odhady a predpoklady**

Zostavenie účtovnej závierky podľa Medzinárodných štandardov finančného výkazníctva v znení prijatom EÚ si vyžaduje použitie určitých zásadných účtovných odhadov. Takisto si vyžaduje, aby manažment v procese aplikácie účtovných zásad spoločnosti použil svoj úsudok. Tieto účtovné odhady budú preto zákonite iba zriedka zhodné so skutočnými výsledkami. Odhady a predpoklady, ktoré nesú značné riziko spôsobenia významnej úpravy účtovnej hodnoty majetku a záväzkov v budúcom účtovnom období, sú opísané v ďalšom texte. Odhady a predpoklady sú priebežne prehodnocované. Ak sa prehodnotenie účtovných odhadov vzťahuje len k jednému účtovnému obdobiu, vykáže sa v tom období, ak prehodnotenie ovplyvní súčasné aj budúce účtovné obdobia, vykáže sa v období, kedy došlo k prehodnoteniu a aj v budúcich obdobiach.

**Doby životnosti pozemkov, budov a zariadení**

Odhad doby životnosti položiek nehnuteľností, strojov a zariadení je záležitosťou posúdenia na základe skúseností s podobnými aktívami. Vedenie Spoločnosti posudzuje zostávajúcu dobu životnosti v súlade so súčasnými technickými podmienkami majetku a odhadovaným obdobím, počas ktorého sa očakáva, že z majetku vyplynú pre spoločnosť ekonomické úžitky. Priemerná doba životnosti odpisovaného majetku - budov, strojov, ostatného hmotného a nehmotného majetku je k 31. decembru 2024 8 rokov (k 31. decembru 2023: 8 rokov). Ak by sa predpokladaná priemerná doba životnosti zvýšila o jeden rok, ročná hodnota odpisov by klesla o 128 tis. EUR (2023: 112 tis. EUR). Ak by sa predpokladaná priemerná doba životnosti znížila o jeden rok, ročná hodnota odpisov by sa zvýšila o 1 324 tis. EUR. (2023: 1 790 tis. EUR).

**Odhad zníženia predajnej ceny**

Spoločnosť aplikuje zníženie predajných cien voči zákazníkom na programy pokračujúce z minulých období podobne ako ostatní dodávatelia v rámci automobilového priemyslu. Odhad zníženia cien je vykonaný na základe zmluvy, minulých skúseností a praxe v odvetví. Záväzok zo zníženia predajnej ceny sa vykazuje na očakávané zľavy splatné zákazníkom v súvislosti s predajmi uskutočnenými do konca vykazovaného obdobia. K 31. decembru 2024 a k 31. decembru 2023 Spoločnosť nezaúčtovala rezervu súvisiacu s odhadom zníženia predajnej ceny (vykázané vo výkaze o finančnej situácii na riadku Krátkodobé rezervy).

**Testovanie zníženia hodnoty majetku**

Ku dňu, ku ktorému sa zostavuje účtovná závierka, Spoločnosť posudzuje, či nedošlo k zníženiu hodnoty majetku Spoločnosti. IAS 36 vyžaduje testovanie zníženia hodnoty majetku v prípade, ak existujú interné alebo externé indikátory, ktoré by poukazovali na možné zníženie hodnoty majetku.

K 31. decembru 2024 a k 31. decembru 2023 po posúdení vedením Spoločnosti, nebol identifikovaný žiadny indikátor možného zníženia hodnoty majetku Spoločnosti. Z tohto dôvodu sa nepristúpilo k testovaniu zníženia hodnoty majetku.

**Riziká súvisiace s klimatickými podmienkami**

Produkcia Spoločnosti súvisiaca s projektmi spaľovacích motorov je vystavená riziku zákazu výroby nových benzínových a naftových automobilov v Európskej únii od roku 2035. Podľa budúceho nariadenia by všetky nové vozidlá a dodávky predávané v EÚ od roku 2035 nemali produkovať žiadne emisie CO<sub>2</sub>. Spoločnosť má zavedené rozsiahle procesy zamerané na monitorovanie a zmierňovanie týchto rizík prostredníctvom proaktívneho riadenia a včasného odhalenia. Spoločnosť zahrnula úvahy o tomto riziku do zamerania sa na výrobu produktov pre elektrické a hybridné vozidlá.

**Hanon Systems Slovakia s.r.o.****Poznámky k účtovnej závierke za obdobie od 1. januára 2024 do 31. decembra 2024****4. Tržby**

<i>v tis. Eur</i>	1.1.2024 – 31.12.2024			1.1.2023 – 31.12.2023		
	Tuzemské	Export	Spolu	Tuzemské	Export	Spolu
Tržby z predaja vlastných výrobkov	101 709	241 282	342 991	99 049	281 670	380 719
Tržby z predaja tovaru	78 520	110 898	189 418	81 234	102 189	183 423
Formy financované zákazníkmi	0	699	699	0	5 291	5 291
Ostatné výnosy	822	-	822	504	0	504
<b>Celkom</b>	<b>181 051</b>	<b>352 879</b>	<b>533 930</b>	<b>180 787</b>	<b>389 150</b>	<b>569 936</b>

Transakcie (predaje a nákupy so spoločnosťami Daejung Europe, Daejung CZ a KNP) vylúčené vo výkaze ziskov a strát, kde je spoločnosť sprostredkovateľom podľa IFRS 15

<i>v tis. Eur</i>	1.1.2024 – 31.12.2024			1.1.2023 – 31.12.2023		
	Tuzemské	Export	Spolu	Tuzemské	Export	Spolu
Tržby z predaja tovaru	43 226	2 166	45 392	40 760	2 524	43 284
<b>Total</b>	<b>43 226</b>	<b>2 166</b>	<b>45 392</b>	<b>40 760</b>	<b>2 524</b>	<b>43 284</b>

**Moment vykazovania výnosov**

Spoločnosť vykazuje všetky svoje výnosy zo zmlúv so zákazníkmi v určitom okamihu - Poznámka 2(n).

**Aktíva a pasíva vyplývajúce zo zmlúv so zákazníkmi**

<i>v tis. Eur</i>	Pozn.	31.12.2024	1.1.2024
Ostatné dlhodobé aktíva – zmluvné náklady	13	7 328	8 221
Krátkodobé zmluvné záväzky			
- Zmluvné záväzky súvisiace s formami financovanými zákazníkmi	25	13 107	1 276
<b>Spolu zmluvné záväzky</b>		<b>13 107</b>	<b>1 276</b>

**Výnosy súvisiace so zmluvnými záväzkami**

Nasledujúca tabuľka ukazuje sumu výnosov vykázaných v bežnom účtovnom období a týkajúcu sa zmluvných záväzkov vykázaných ku koncu predchádzajúceho účtovného obdobia.

<i>v tis. Eur</i>	Pozn.	2023
Výnosy vykázané v bežnom účtovnom období, ktoré boli súčasťou zmluvných záväzkov na začiatku účtovného obdobia		
- Formy financované zákazníkmi	25	1 276
<b>Spolu</b>		<b>1 276</b>

V bežnom účtovnom období Spoločnosť neúčtovala o výnosoch, ktoré by súviseli s povinnosťou plnenia splnenou v predchádzajúcich účtovných obdobiach.

**5. Spotreba materiálu a tovarov**

<i>v tis. Eur</i>	1.1.2024 – 31.12.2024	1.1.2023 – 31.12.2023

**Hanon Systems Slovakia s.r.o.****Poznámky k účtovnej závierke za obdobie od 1. januára 2024 do 31. decembra 2024**

Materiálové náklady	434 772	469 277
Mzdové náklady	26 657	26 503
Režijné náklady	11 238	12 827
Odpisy a amortizácia	6 899	8 393
Ostatné	3 928	3 935
<b>Celkom</b>	<b>483 494</b>	<b>519 803</b>

Odpisy a amortizácia zahrnutá v spotrebe materiálu a tovarov obsahuje nasledovné sumy súvisiace s odpismi majetku s právom na užívanie.

<i>v tis. Eur</i>	<b>2024</b>	<b>2023</b>
Budovy	826	631
Stroje	484	401
Kancelárske vybavenie	153	448
Dopravné prostriedky	90	70
<b>Spolu</b>	<b>1 553</b>	<b>1 550</b>

**6. Distribučné, všeobecné a administratívne náklady**

<i>v tis. Eur</i>	<b>1.1.2024 – 31.12.2024</b>	<b>1.1.2023 – 31.12.2023</b>
Licenčné náklady	12 344	12 920
Náklady na výskum a vývoj	5 513	5 213
Servisné náklady	8 588	7 680
Osobné náklady	3 464	3 217
Prepravné náklady	2 109	2 618
Ostatné náklady	602	489
Náklady na záručné opravy	665	735
Odpisy a amortizácia	394	432
Opravné položky	234	82
Náklady voči audítorovi	87	83
<b>Celkom</b>	<b>34 000</b>	<b>33 469</b>

Odpisy a amortizácia zahrnutá v distribučných, všeobecných a administratívnych nákladoch obsahuje nasledovné sumy súvisiace s odpismi majetku s právom na užívanie:

<i>v tis. Eur</i>	<b>2024</b>	<b>2023</b>
Budovy	54	46
Stroje	0	1
Kancelárske vybavenie	0	46
Dopravné prostriedky	32	28
<b>Spolu</b>	<b>86</b>	<b>121</b>

**7. Ostatné výnosy a náklady**

<i>v tis. Eur</i>	<b>1.1.2024 – 31.12.2024</b>	<b>1.1.2023 – 31.12.2023</b>
Ostatné výnosy a náklady, z toho:		
Kurzové zisky a straty	-171	-134
Ostatné výnosy	23	243
Strata pri predaji dlhodobého majetku	-93	-53
Ostatné náklady	-33	0
<b>Celkom</b>	<b>-274</b>	<b>56</b>

**Hanon Systems Slovakia s.r.o.****Poznámky k účtovnej závierke za obdobie od 1. januára 2024 do 31. decembra 2024****8. Finančné výnosy a náklady**

<i>v tis. Eur</i>	<b>1.1.2024 – 31.12.2024</b>	<b>1.1.2023 – 31.12.2023</b>
Úrokové výnosy	15 898	11 353
Úrokové náklady	-5 658	-4 378
Úrokový náklad z lízingu	-149	-30
<b>Celkom</b>	<b>10 091</b>	<b>6 945</b>

Za obdobie od 1. januára 2024 do 31. decembra 2024, úrokový výnos vo výške 15 898 tis. EUR (za obdobie od 1. januára 2023 do 31. decembra 2023, vo výške 11 353 tis. EUR) predstavuje výnos z poskytnutých úverov s variabilnou úrokovou sadzbou.

Za obdobie od 1. januára 2024 do 31. decembra 2024 Spoločnosť nekapitalizovala úrokové náklady do majetku (za obdobie od 1. januára 2023 do 31. decembra 2023 Spoločnosť nekapitalizovala úrokové náklady do majetku).

**9. Daň z príjmu a odložená daň**

<i>v tis. Eur</i>	<b>1.1.2024 – 31.12.2024</b>	<b>1.1.2023 – 31.12.2023</b>
Splatná daň:		
Daň bežného účtovného obdobia	9 021	5 208
Odložená daň:		
Zaučtovanie a zúčtovanie dočasných rozdielov	-3 905	(72)
<b>Celková daň z príjmov</b>	<b>5 116</b>	<b>5 136</b>

Odložené dane z príjmov sú vypočítané použitím uzákonených daňových sadzieb, ktorých platnosť sa predpokladá v období, v ktorom sa pohľadávka zrealizuje alebo záväzok vyrovná.

Na výpočet odloženej dane z dočasných rozdielov vzniknutých v Slovenskej republike, Spoločnosť použila sadzbu 24% vyplývajúcu zo sadzby dane z príjmov právnických osôb platnej v deň, ku ktorému sa zostavuje účtovná závierka.

V roku 2024 slovenská vláda schválila zvýšenie sadzby dane z príjmov právnických osôb z 21 % na 24 % s účinnosťou od 1. januára 2025.

**Odsúhlasenie efektívnej daňovej sadzby**

<i>v tis. Eur</i>	<b>1.1.2024 – 31.12.2024</b>		<b>1.1.2023 – 31.12.2023</b>	
		<b>%</b>		<b>%</b>
Zisk/(strata) pred zdanením	26 254		23 665	
Daň	5 513	21	4 970	21
Daňovo neuznané náklady a nezdaňované výnosy	-28	-0,1	166	0,7
Vplyv zmeny sadzby dane	-369	-1,4	0	0
<b>Celkom</b>	<b>5 116</b>	<b>19,5</b>	<b>5 136</b>	<b>21,7</b>

**Pohyby odloženého daňovej pohľadávky/záväzku (netto) počas obdobia 2024 a 2023****2024**

<i>v tis. Eur</i>	<b>Zostatok k 1. januáru 2024</b>	<b>Vykázané vo výkaze ziskov a strát</b>	<b>Zostatok k 31. decembru 2024</b>
Dlhodobý hmotný a nehmotný majetok	4 146	679	4 825

**Hanon Systems Slovakia s.r.o.****Poznámky k účtovnej závierke za obdobie od 1. januára 2024 do 31. decembra 2024**

Straty zo zníženia hodnoty pohľadávok z obchodného styku a ostatného majetku	-83	-45	-138
Rezervy a záväzky	-3 110	-4 529	-7 639
<b>Celkom, netto</b>	<b>953</b>	<b>-3 905</b>	<b>-2 952</b>

**2023**

<i>v tis. Eur</i>	Zostatok k 1. januáru 2023	Vykázané vo výkaze ziskov a strát	Zostatok k 31. decembru 2023
Dlhodobý hmotný a nehmotný majetok	3 987	159	4 146
Straty zo zníženia hodnoty pohľadávok z obchodného styku a ostatného majetku	-96	13	-83
Rezervy a záväzky	-2 866	-244	-3 110
<b>Celkom, netto</b>	<b>1 025</b>	<b>-72</b>	<b>953</b>

## Hanon Systems Slovakia s.r.o.

Poznámky k účtovnej závierke za obdobie od 1. januára 2024 do 31. decembra 2024

## 10. Pozemky, budovy a zariadenie

<i>v tis. Eur</i>	Pozemky a budovy	Samostatné hnuiteľné veci a súbory hnuiteľných vecí	Ostatný hmotný majetok	Nedokončený majetok	Celkom
<b>Obstarávacia cena</b>					
Počiatkový stav k 1.1.2023	35 004	68 433	4 074	6 648	114 159
Prírastky	-	1 164	169	7 210	8 543
Úbytky	-	-456	-	-	-456
Presuny	11	2 644	0	-2 713	-
Zostatok k 31.12.2023	<b>35 015</b>	<b>71 785</b>	<b>4 243</b>	<b>11 144</b>	<b>122 187</b>
Počiatkový stav k 1.1.2024	35 015	71 785	4 243	11 144	122 187
Prírastky	-	-	-	4 334	4 334
Úbytky	-	-751	-89	-	-840
Presuny	256	1 588	36	-1 880	-
Zostatok k 31.12.2024	<b>35 271</b>	<b>72 622</b>	<b>4 190</b>	<b>13 598</b>	<b>125 681</b>
<b>Oprávky</b>					
Počiatkový stav k 1.1.2023	-10 404	-40 940	-2 851	-	-54 195
Odpis	-1 067	-4 447	-441	-	-5 955
Úbytky	-	407	-	-	407
Zostatok k 31.12.2023	<b>-11 471</b>	<b>-44 980</b>	<b>-3 292</b>	<b>-</b>	<b>-59 743</b>
Počiatkový stav k 1.1.2024	-11 471	-44 980	-3 292	-	-59 743
Odpis	-1 071	-4 258	-302	-	-5 631
Úbytky	-	698	83	-	781
Zostatok k 31.12.2024	<b>-12 542</b>	<b>-48 540</b>	<b>-3 511</b>	<b>-</b>	<b>-64 593</b>
<b>Opravné položky</b>					
Počiatkový stav k 1.1.2023	-	-488	-	-	-488
Zníženie hodnoty	-	-	-	-	-
Prehodnotenie zníženia hodnoty	-	-	-	-	-
Zostatok k 31.12.2023	<b>-</b>	<b>-488</b>	<b>-</b>	<b>-</b>	<b>-488</b>
Počiatkový stav k 1.1.2024	-	-488	-	-	-488
Zníženie hodnoty	-	-	-	-	-
Prehodnotenie zníženia hodnoty	-	-	-	-	-
Zostatok k 31.12.2024	<b>-</b>	<b>-488</b>	<b>-</b>	<b>-</b>	<b>-488</b>
<b>Účtovná hodnota</b>					
k 1.1.2023	<b>24 600</b>	<b>27 005</b>	<b>1 223</b>	<b>6 648</b>	<b>59 476</b>
k 31.12.2023	<b>23 544</b>	<b>26 317</b>	<b>950</b>	<b>11 144</b>	<b>61 956</b>
k 1.1.2024	<b>23 544</b>	<b>26 317</b>	<b>950</b>	<b>11 144</b>	<b>61 956</b>
k 31.12.2024	<b>22 729</b>	<b>23 594</b>	<b>679</b>	<b>13 598</b>	<b>60 600</b>

**Hanon Systems Slovakia s.r.o.****Poznámky k účtovnej závierke za obdobie od 1. januára 2024 do 31. decembra 2024****Nevyužívaný majetok**

K 31. decembru 2024 a 31. decembru 2023 Spoločnosť vlastnila plne odpísaný nevyužívaný majetok v obstarávacej cene 1 616 tis. EUR.

**Strata zo zníženia hodnoty**

Za obdobie končiacie sa 31. decembra 2024 spoločnosť nezrušila opravnú položku k zariadeniam a nevykázala stratu zo zníženia hodnoty zariadení.

Za obdobie končiacie sa 31. decembra 2023 spoločnosť nezrušila opravnú položku k zariadeniam a nevykázala stratu zo zníženia hodnoty zariadení.

**Poistenie majetku**

Všetok majetok je poistený voči všetkým rizikám v ich plnej hodnote.

**Kapitalizované finančné náklady**

K 31. decembru 2024 Spoločnosť nekapitalizovala do majetku žiadne úroky z úverov (k 31. decembru 2023: Spoločnosť nekapitalizovala do majetku žiadne úroky z úverov).

**11. Dlhodobý majetok s právom na užívanie**

Dlhodobý majetok s právom na užívanie je vykázaný v nasledujúcej tabuľke (netto):

<i>v tis. Eur</i>	<b>2024</b>	<b>2023</b>
Budovy	4 127	1 665
Stroje	782	509
Kancelárske vybavenie	176	41
Dopravné prostriedky	193	213
<b>Spolu</b>	<b>5 278</b>	<b>2 428</b>

Prírastky majetku s právom na užívanie počas roku 2024 boli v celkovej sume 4 489 tis. EUR.

Odpisy majetku s právom na užívanie počas roku 2024 boli v sume 1 639 tis. EUR a sú prezentované ako súčasť Spotreby materiálu a tovarov (Pozn. 5) a distribučných, všeobecných a administratívnych nákladov (Pozn. 6).

## Hanon Systems Slovakia s.r.o.

Poznámky k účtovnej závierke za obdobie od 1. januára 2024 do 31. decembra 2024

## 12. Nehmotný majetok

<i>v tis. Eur</i>	Vývoj	Softvér	Obstaraný nehmotný majetok	Celkom
<b>Obstarávacia cena</b>				
Počiatkový stav k 1.1.2023	-	1 243	-	1 243
Prírastky	-	-	-	-
Úbytky	-	-	-	-
Presuny	-	-	-	-
Zostatok k 31.12.2023	-	<b>1 243</b>	-	<b>1 243</b>
Počiatkový stav k 1.1.2024	-	1 243	-	1 243
Prírastky	-	-	-	-
Úbytky	-	-70	-	-70
Presuny	-	-	-	-
Zostatok k 31.12.2024	-	<b>1 173</b>	-	<b>1 173</b>
<b>Oprávky</b>				
Počiatkový stav k 1.1.2023	-	-1 150	-	-1 150
Odpis	-	-55	-	-55
Úbytky	-	-	-	-
Straty zo zníženia hodnoty majetku	-	-	-	-
Zostatok k 31.12.2023	-	<b>-1 205</b>	-	<b>-1 205</b>
Počiatkový stav k 1.1.2024	-	-1 205	-	-1 205
Odpis	-	-10	-	-10
Úbytky	-	68	-	68
Straty zo zníženia hodnoty majetku	-	-	-	-
Zostatok k 31.12.2024	-	<b>-1 147</b>	-	<b>-1 147</b>
<b>Účtovná hodnota</b>				
k 1.1.2023	-	93	-	93
k 31.12.2023	-	<b>38</b>	-	<b>38</b>
k 1.1.2024	-	38	-	38
k 31.12.2024	-	<b>26</b>	-	<b>26</b>

**Nevyužívaný majetok**

K 31. decembru 2024 ani 31. decembru 2023 Spoločnosť nevlastnila nevyužívaný majetok.

## 13. Ostatné dlhodobé aktíva

Spoločnosť vykazuje dlhodobé aktívum a kapitalizuje náklady na spustenie výroby (tzv. launch costs), ktoré predstavujú náklady vynaložené po fáze výskumu a vývoja konkrétneho výrobku a pred začiatkom výroby tohto výrobku, keď Spoločnosť začína vyrábať konkrétny produkt v hromadnom meradle. Vid' Pozn. 2(v). Pred aplikovaním IFRS 15 boli náklady na spustenie výroby účtované do nákladov predaja.

<i>v tis. Eur</i>	2024	2023
Aktívum vykázané ako kapitalizované náklady na spustenie výroby na začiatku obdobia	8 221	1 700
Aktívum vykázané ako kapitalizované náklady na spustenie výroby počas obdobia a zmluvné náklady - výnos	1 260	7 731
Zníženie hodnoty vykázané ako kapitalizované náklady na spustenie výroby počas obdobia - náklad	0	-102
Odpisy kapitalizovaných nákladov na spustenie výroby a zmluvných nákladov počas obdobia - náklad	-2 153	-1 108
<b>Spolu</b>	<b>7 328</b>	<b>8 221</b>

**Hanon Systems Slovakia s.r.o.****Poznámky k účtovnej závierke za obdobie od 1. januára 2024 do 31. decembra 2024****Amortizácia kapitalizovaných nákladov**

Amortizácia vykázaná počas vykazovaného obdobia predstavovala 2 153 tis. EUR a je uvedená v spotrebe materiálu a tovarov.

**Zníženie hodnoty kapitalizovaných nákladov.**

Počas vykazovaného obdobia nebola ako náklady na poskytovanie služieb vykázaná žiadna strata zo zníženia hodnoty.

**Náklady na obstaranie zmluvy.** Spoločnosť nemá žiadne náklady na obstaranie zmlúv.

**14. Odložená daňová pohľadávka, odložený daňový záväzok**

Odložená daňová pohľadávka (záväzok) boli účtované k nasledovným položkám:

v tis. Eur	Pohľadávky		Záväzky		Celkom	
	31.12.2024	31.12.2023	31.12.2024	31.12.2023	31.12.2024	31.12.2023
Dočasné rozdiely vzťahujúce sa k: Dlhodobý hmotný a nehmotný majetok	-	-	-4 825	- 4 146	-4 825	- 4 146
Straty zo zníženia hodnoty pohľadávok z obchodného styku a ostatného majetku	138	83	-	-	138	83
Rezervy a záväzky	7 639	3 110	-	-	7 639	3 110
<b>Celkom</b>	<b>7 777</b>	<b>3 193</b>	<b>-4 825</b>	<b>- 4 146</b>	<b>2 952</b>	<b>-953</b>

Veková štruktúra odloženej dane je vykázaná v nasledujúcej tabuľke:

v tis. Eur	31.12.2024	31.12.2023
<b>Odložená daňová pohľadávka:</b>		
- splatná v rámci 12 mesiacov	7 272	2 792
- splatná po 12 mesiacoch	505	401
<b>Medzisúčet</b>	<b>7 777</b>	<b>3 193</b>
<b>Odložený daňový záväzok:</b>		
- splatný v rámci 12 mesiacov	-	-
- splatný po 12 mesiacoch	-4 825	-4 146
<b>Medzisúčet</b>	<b>-4 825</b>	<b>-4 146</b>
<b>Spolu odložená daň, netto</b>	<b>2 952</b>	<b>-953</b>

**15. Zásoby**

**Hanon Systems Slovakia s.r.o.****Poznámky k účtovnej závierke za obdobie od 1. januára 2024 do 31. decembra 2024**

<i>v tis. Eur</i>	<b>31.12.2024</b>	<b>31.12.2023</b>
Tovar na ceste	7 668	13 660
Materiál	13 094	13 781
Materiál na ceste	13 581	9 709
Tovar	10 375	7 621
Výrobky	5 700	4 393
Polotovary vlastnej výroby	1 453	1 413
Zásoby v konsignačných skladoch	1 830	1 587
Nevýrobné dodávky	1 007	918
<b>Celkom</b>	<b>54 708</b>	<b>53 082</b>

Hodnota zásob uvedená v tabuľke vyššie je prezentovaná po zohľadnení opravnej položky k zásobám.

Spoločnosť vytvorila opravnú položku k zásobám k 31. decembru 2024 vo výške 307 tis. EUR (31. decembra 2023: 360 tis. EUR) na zastarané a pomaly obrátkové zásoby.

Pohyby opravnej položky k zásobám sú uvedené v nasledujúcej tabuľke.

<i>v tis. Eur</i>	<b>31.12.2024</b>	<b>31.12.2023</b>
<b>Zostatok k 1. januáru</b>	<b>359</b>	<b>330</b>
Tvorba opravnej položky	30	29
Rozpustenie opravnej položky	-82	-
Použitie opravnej položky	-	-
<b>Zostatok k 31. decembru</b>	<b>307</b>	<b>359</b>

**16. Formy financované zákazníkmi**

<i>v tis. Eur</i>	<b>31.12.2024</b>	<b>31.12.2023</b>
Formy financované zákazníkmi	17 507	4 944
<b>Celkom</b>	<b>17 507</b>	<b>4 944</b>

Spoločnosť vyvíja formy financované zákazníkmi („CFT“), ktoré Spoločnosť pôvodne vyvinula alebo obstarala, avšak ich vlastníctvo sa napokon prevedie na zákazníka za dojednanú protihodnotu. Viď Pozn. 2(t) pre významné účtovné zásady týkajúce sa foriem financovaných zákazníkmi.

**Hanon Systems Slovakia s.r.o.****Poznámky k účtovnej závierke za obdobie od 1. januára 2024 do 31. decembra 2024****17. Úvery poskytnuté**

<i>v tis. Eur</i>	<b>31.12.2024</b>	<b>31.12.2023</b>
Krátkodobé	420 797	316 170
Dlhodobé	1 506	1 870
<b>Celkom</b>	<b>422 303</b>	<b>318 040</b>
<i>v tis. Eur</i>	<b>2024</b>	<b>2023</b>
Korporátne úvery - krátkodobé		
- Hanon Netherlands	420 797	316 170
Mínus: Opravná položka na zníženie hodnoty	-	-
Úvery tretím stranám - dlhodobé		
- Daejung CZ	1 506	1 870
Mínus: Opravná položka na zníženie hodnoty	-	-
<b>Spolu účtovná hodnota poskytnutých úverov ocenených v amortizovanej hodnote k 31. decembru</b>	<b>422 303</b>	<b>318 040</b>

Pôžička poskytnutá spriazneným stranám je splatná na požiadanie, a preto je klasifikovaná ako krátkodobá.

Úver poskytnutý spriaznenej strane predstavuje pohľadávku v rámci cash pooling mechanizmu skupiny, ktorého je Spoločnosť súčasťou. Spoločnosť získala platobnú záruku od materskej spoločnosti datovanú 1. februára 2013 a platnú počas celej doby platnosti základnej zmluvy definujúcej podmienky fungovania cash pooling mechanizmu skupiny.

Spoločnosť poskytla úver tretej strane - externému dodávateľovi Daejung CZ, ktorý je klasifikovaný ako dlhodobý. Tento úver je zabezpečený do celkovej hodnoty vykázananej k 31. decembru 2024.

Úver poskytnutý spriazneným stranám nebol k 31. decembru 2024 a 31. decembru 2023 zabezpečený.

V prípade poskytnutých úverov Spoločnosť analyzovala historické údaje za celé úverové obdobie a súčasne finančnú stabilitu jednotlivých dlžníkov. Podľa týchto kritérií boli dlžníci úverovej bonity 1, bonity 2 a bonity 3 zaradení do stupňa 1 ECL podľa IFRS 9 (dlžníci, u ktorých sa úverové riziko od prvého vykazovania výrazne nezvýšilo) a dlžníci úverovej bonity 4 boli zaradení do stupňa 3 ECL podľa IFRS 9 (dlžníci, ktorých finančné aktíva sú znehodnotené).

Keďže všetci dlžníci patria pod spoločnosť Hanon Systems Group, alebo patria k dlhodobým dodávateľom skupiny Hanon Systems Group, ktoré nie sú kótované na aktívnom trhu alebo nie sú hodnotené žiadnou ratingovou agentúrou, manažment spoločnosti hodnotí týchto dlžníkov na základe interného systému hodnotenia. Stupeň bonity 1 predstavuje najsolventnejšie zmluvné strany s najnižším rizikom zlyhania; stupeň bonity 2 predstavuje ziskové spoločnosti, stupeň bonity 3 predstavuje stabilné spoločnosti, ktoré nedosahujú čistý zisk avšak ani stratu (tzv. break-even) a stupeň bonity 4 predstavuje stratové spoločnosti s vyšším zadlžením.

Očakávané úverové straty z poskytnutých úverov boli odhadnuté ako nevýznamné na základe odhadovaného rizika bankrotu dlžníkov v rozmedzí 0,05% - 0,1%.

## Hanon Systems Slovakia s.r.o.

## Poznámky k účtovnej závierke za obdobie od 1. januára 2024 do 31. decembra 2024

Úvery poskytnuté k 31. decembru 2024 a 31. decembru 2023 sú uvedené v nasledujúcej tabuľke:

Dlžník	Mena	Typ úrokovej miery	Splatnosť	Zostatok k 31.12.2024 v tis. Eur
Hanon Netherlands	EUR	1MEURIBOR+1%	na požiadanie	420 797
Daejung CZ	EUR	4,68%	31.5.2027	1 506

Dlžník	Mena	Typ úrokovej miery	Splatnosť	Zostatok k 31.12.2023 v tis. Eur
Hanon Netherlands	EUR	1MEURIBOR+1%	na požiadanie	316 170
Daejung CZ	EUR	5,157%	31.5.2027	1 870

K 31. decembru 2024 je kvalita úverov vykazovaných v amortizovanej hodnote nasledovná:

	Stupeň 1 (12- mesačná ECL)	Stupeň 2 (celoživotná ECL pre aktíva, ktorých kreditné riziko sa zvýšilo)	Stupeň 3 (celoživotná ECL pre znehodnotenú aktíva)	POCI (kúpené alebo vzniknuté úverovo znehodnotenú finančné aktíva)	Spolu
<i>v tis. Eur</i>					
<b>Korporátne úvery</b>					
Hanon Netherlands					
- Úverová bonita 1	420 797	0	0	0	420 797
- Úverová bonita 2	0	0	0	0	0
- Úverová bonita 3	0	0	0	0	0
- Úverová bonita 4	0	0	0	0	0
<b>Brutto účtovná hodnota</b>	<b>420 797</b>	<b>0</b>	<b>0</b>	<b>0</b>	<b>420 797</b>
Opravná položka z očakávaných strát	0	0	0	0	0
<b>Účtovná hodnota</b>	<b>420 797</b>	<b>0</b>	<b>0</b>	<b>0</b>	<b>420 797</b>
<b>Úvery tretím stranám</b>					
Daejung CZ					
- Úverová bonita 1	0	0	0	0	0
- Úverová bonita 2	1 506	0	0	0	1 506
- Úverová bonita 3	0	0	0	0	0
- Úverová bonita 4	0	0	0	0	0
<b>Brutto účtovná hodnota</b>	<b>1 506</b>	<b>0</b>	<b>0</b>	<b>0</b>	<b>1 506</b>
Opravná položka z očakávaných strát	0	0	0	0	0
<b>Účtovná hodnota</b>	<b>1 506</b>	<b>0</b>	<b>0</b>	<b>0</b>	<b>1 506</b>

## Hanon Systems Slovakia s.r.o.

## Poznámky k účtovnej závierke za obdobie od 1. januára 2024 do 31. decembra 2024

K 31. decembru 2023 je kvalita úverov vykazovaných v amortizovanej hodnote nasledovná:

	Stupeň 1 (12- mesačná ECL)	Stupeň 2 (celoživotná ECL pre aktíva, ktorých kreditné riziko sa zvýšilo)	Stupeň 3 (celoživotná ECL pre znehodnotené aktíva)	POCI (kúpené alebo vzniknuté úverovo znehodnotené finančné aktíva)	Spolu
<i>v tis. Eur</i>					
<b>Korporátne úvery</b>					
Hanon Netherlands					
- Úverová bonita 1	316 170	0	0	0	316 170
- Úverová bonita 2	0	0	0	0	0
- Úverová bonita 3	0	0	0	0	0
- Úverová bonita 4	0	0	0	0	0
<b>Brutto účtovná hodnota</b>	<b>316 170</b>	<b>0</b>	<b>0</b>	<b>0</b>	<b>316 170</b>
Opravná položka z očakávaných strát	0	0	0	0	0
<b>Účtovná hodnota</b>	<b>316 170</b>	<b>0</b>	<b>0</b>	<b>0</b>	<b>316 170</b>
<b>Úvery tretím stranám</b>					
Daejung CZ					
- Úverová bonita 1	0	0	0	0	0
- Úverová bonita 2	1 870	0	0	0	1 870
- Úverová bonita 3	0	0	0	0	0
- Úverová bonita 4	0	0	0	0	0
<b>Brutto účtovná hodnota</b>	<b>1 870</b>	<b>0</b>	<b>0</b>	<b>0</b>	<b>1 870</b>
Opravná položka z očakávaných strát	0	0	0	0	0
<b>Účtovná hodnota</b>	<b>1 870</b>	<b>0</b>	<b>0</b>	<b>0</b>	<b>1 870</b>

Spoločnosť prehodnotila opravnú položku na očakávané straty z poskytnutých úverov (Pozn. 28). Keďže ide o úvery poskytnuté podnikom v skupine Hanon Systems Group alebo úvery poskytnuté tretím stranám s dobrou úverovou bonitou, očakávaná úverová strata bola manažmentom Spoločnosti považovaná ako nevýznamná, a preto sa Spoločnosť rozhodla o nej neúčtovať k 31. decembru 2024 ani k 31. decembru 2023.

V prípade poskytnutých úverov nedošlo k žiadnemu významnému zvýšeniu či zníženiu ich kreditného rizika, ani ku znehodnoteniu týchto úverov počas účtovného obdobia a z toho dôvodu nebola potrebná zmena medzi stupňami 1, 2 a 3 ECL podľa IFRS 9.

## Hanon Systems Slovakia s.r.o.

Poznámky k účtovnej závierke za obdobie od 1. januára 2024 do 31. decembra 2024

## 18. Pohľadávky z obchodného styku a ostatné pohľadávky

<i>v tis. Eur</i>	31.12.2024	31.12.2023
Pohľadávky zo zmlúv so zákazníkmi	41 317	46 431
Príjmy budúcich období / tretie strany	643	884
Krátkodobé pohľadávky so zamestnancami	27	36
Opravná položka z očakávaných strát	-270	-36
Spolu finančné aktíva vrátane pohľadávok z obchodného styku a ostatných pohľadávok	<b>41 717</b>	<b>47 315</b>
Ostatné pohľadávky - DPH	7 102	7 890
Ostatné krátkodobé aktíva	1 004	239
<b>Celkom</b>	<b>49 823</b>	<b>55 444</b>
<i>Krátkodobé</i>	49 823	55 444
<i>Dlhodobé</i>	-	-
<b>Celkom</b>	<b>49 823</b>	<b>55 444</b>

Pohľadávky z obchodného styku predstavujú sumy dlžné zákazníkmi za predaný tovar alebo vykonanú službu v rámci bežného podnikania. Zvyčajne sú splatné do 25 dní, a preto sú všetky klasifikované ako krátkodobé.

Spoločnosť na výpočet očakávaných strát pre pohľadávky z obchodného styku a ostatné pohľadávky používa maticu prezentovanú nižšie. Táto matica zohľadňuje počet dní, po ktorých je aktívum po termíne splatnosti a kategorizáciu zákazníka do skupiny Top 10 globálnych zákazníkov a ďalších zákazníkov. Podrobnosti o zásadách merania očakávaných úverových strát sú popísané v poznámke 2 a 28.

## Hanon Systems Slovakia s.r.o.

Poznámky k účtovnej závierke za obdobie od 1. januára 2024 do 31. decembra 2024

## Stav k 31. decembru 2024

<i>v % z brutto hodnoty</i>	<b>% straty</b>	<b>Brutto účtovná hodnota</b>	<b>Očakávaná úverová strata (ECL)</b>
<b>Pohľadávky zo zmlúv so zákazníkmi</b>			
- top zákazníci menej ako 12 mesiacov po splatnosti	0%	37 564	0
- top zákazníci viac ako 12 mesiacov po splatnosti	100%	0	0
- ostatní zákazníci do splatnosti	0,12%	1 649	-2
- menej ako 30 dní po splatnosti	0,12%	883	-1
- 30 až 90 dní po splatnosti	1,77%	545	-10
- 91 až 180 dní po splatnosti	7,30%	345	-25
- 181 až 270 dní po splatnosti	66,7%	30	-20
- 271 až 365 dní po splatnosti	55,11%	197	-108
- viac ako 365 dní po splatnosti	100%	104	-104
<b>Pohľadávky zo zmlúv so zákazníkmi (brutto účtovná hodnota)</b>		<b>41 317</b>	
Opravná položka z očakávaných strát		<b>-270</b>	
<b>Pohľadávky zo zmlúv so zákazníkmi po opravnej položke (účtovná hodnota)</b>		<b>41 047</b>	
<b>Ostatné finančné pohľadávky</b>			
- do splatnosti	0%	249	
<b>Ostatné finančné pohľadávky (brutto účtovná hodnota)</b>		<b>249</b>	
Opravná položka z očakávaných strát		-	
<b>Ostatné finančné pohľadávky (účtovná hodnota)</b>		<b>249</b>	

## Hanon Systems Slovakia s.r.o.

Poznámky k účtovnej závierke za obdobie od 1. januára 2024 do 31. decembra 2024

## Stav k 31. decembru 2023

<i>v % z brutto hodnoty</i>	<b>% straty</b>	<b>Brutto účtovná hodnota</b>	<b>Očakávaná úverová strata (ECL)</b>
<b>Pohľadávky zo zmlúv so zákazníkmi</b>			
- top zákazníci menej ako 12 mesiacov po splatnosti	0%	42 809	0
- top zákazníci viac ako 12 mesiacov po splatnosti	100%	0	0
- ostatní zákazníci do splatnosti	0,40%	0	0
- menej ako 30 dní po splatnosti	0,57%	3 230	-18
- 30 až 90 dní po splatnosti	25,06%	249	62
- 91 až 180 dní po splatnosti	17,11%	0	0
- 181 až 270 dní po splatnosti	41,88%	42	-17
- 271 až 365 dní po splatnosti	18,60%	47	-9
- viac ako 365 dní po splatnosti	100,0%	54	-54
<b>Pohľadávky zo zmlúv so zákazníkmi (brutto účtovná hodnota)</b>		<b>46 431</b>	
Opravná položka z očakávaných strát		<b>-36</b>	
<b>Pohľadávky zo zmlúv so zákazníkmi po opravnej položke (účtovná hodnota)</b>		<b>46 395</b>	
<b>Ostatné finančné pohľadávky</b>			
- do splatnosti	0%	920	
<b>Ostatné finančné pohľadávky (brutto účtovná hodnota)</b>		<b>920</b>	
Opravná položka z očakávaných strát		-	
<b>Ostatné finančné pohľadávky (účtovná hodnota)</b>		<b>920</b>	

Ostatné finančné pohľadávky (k 31. decembru 2024: 249 tis. EUR, 31. decembru 2023: 920 tis. EUR) predstavujú pohľadávky za tovar dodaný, ale nevyfakturovaný zákazníkom do konca príslušného účtovného obdobia. Vedenie Spoločnosti považuje očakávanú úverovú stratu z týchto aktív za nevýznamnú, a preto k nim nebola k 31. decembru 2024 a 31. decembru 2023 tvorená opravná položka z očakávaných úverových strát.

## Hanon Systems Slovakia s.r.o.

## Poznámky k účtovnej závierke za obdobie od 1. januára 2024 do 31. decembra 2024

Rozdelenie pohľadávok na základe splatností k 31. decembru 2024 a k 31. decembru 2023 je nasledovné:

<i>v tis. Eur</i>	31.12.2024		
	Brutto	Očakávaná úverová strata	Netto
v lehote splatnosti	39 213	-2	39 211
po lehote splatnosti do 30 dní	883	-1	882
po lehote splatnosti od 31 dní do 180 dní	890	-35	855
po lehote splatnosti od 181 dní do 365 dní	227	-128	99
po lehote splatnosti viac ako 365 dní	104	-104	0
<b>Celkom</b>	<b>41 317</b>	<b>-270</b>	<b>41 047</b>

<i>v tis. Eur</i>	31.12.2023		
	Brutto	Očakávaná úverová strata	Netto
v lehote splatnosti	42 809	0	42 809
po lehote splatnosti do 30 dní	3 230	-18	3 212
po lehote splatnosti od 31 dní do 180 dní	249	62	311
po lehote splatnosti od 181 dní do 365 dní	89	-26	63
po lehote splatnosti viac ako 365 dní	54	-54	0
<b>Celkom</b>	<b>46 431</b>	<b>-36</b>	<b>46 395</b>

Pohľadávky z obchodného styku neboli zabezpečené ani poistené k 31. decembru 2024 ak 31. decembru 2023.

Očakávaná úverová strata ("ECL") k pohľadávkam z obchodného styku bola vytvorená na základe predpokladu, že došlo k zníženiu hodnoty majetku v porovnaní s jeho ocenením v účtovníctve.

Očakávaná úverová strata k pohľadávkam z obchodného styku bola zúčtovaná na základe oneskorenej platby zo strany zákazníka a odpísaných nedobytných pohľadávok.

Vývoj očakávanej úverovej straty v priebehu účtovného obdobia je zobrazený v nasledujúcom prehľade:

<i>v tis. Eur</i>	31.12.2024	31.12.2023
<b>Zostatok k 1. januáru</b>	<b>36</b>	<b>118</b>
Tvorba ECL	234	-
Použitie	-	-82
Zrušenie	-	-
Rozpustenie ECL	-	-
<b>Zostatok k 31. decembru</b>	<b>270</b>	<b>36</b>

## Hanon Systems Slovakia s.r.o.

Poznámky k účtovnej závierke za obdobie od 1. januára 2024 do 31. decembra 2024

## 19. Preddavky

<i>v tis. Eur</i>	31.12.2024	31.12.2023
Poskytnuté zálohy na služby a dlhodobý majetok	4 862	5 171
<b>Celkom</b>	<b>4 862</b>	<b>5 171</b>
<i>Krátkodobé</i>	4 862	5 171
<i>Dlhodobé</i>	-	-
<b>Celkom</b>	<b>4 862</b>	<b>5 171</b>

<i>v tis. Eur</i>	Zálohy na služby a majetok	Ostatné zálohy	Celkom
<b>Účtovná hodnota k 1. januáru 2023</b>	<b>4 489</b>	-	<b>4 489</b>
Prírastky	8 359	-	8 359
Zúčtované zálohy po prijatí faktúry	-7 677	-	-7 677
<b>Celkom zálohy k 31. decembru 2023</b>	<b>5 171</b>	-	<b>5 171</b>
Prírastky	7 146	-	7 146
Zúčtované zálohy po prijatí faktúry	-7 455	-	7 455
<b>Celkom zálohy k 31. decembru 2024</b>	<b>4 862</b>	-	<b>4 862</b>

## 20. Peňažné prostriedky a peňažné ekvivalenty

<i>v tis. Eur</i>	31.12.2024	31.12.2023
Bežné účty v bankách	801	1 803
<b>Celkom</b>	<b>801</b>	<b>1 803</b>

Účtami v bankách môže Spoločnosť voľne disponovať.

Pre účely výkazu peňažných tokov sa za peňažné prostriedky a peňažné ekvivalenty považujú aktívne zostatkové hodnoty ako aj pasívny zostatok kontokorentného účtu.

<i>v tis. Eur</i>	31.12.2024	31.12.2023
Bežné účty v bankách	801	1 803
<b>Peňažné prostriedky a peňažné ekvivalenty (aktíva)</b>	<b>801</b>	<b>1 803</b>
<b>Kontokorentné zostatky (pasíva)</b>	<b>-39 697</b>	<b>-39 654</b>
<b>Peňažné prostriedky a peňažné ekvivalenty vo výkaze peňažných tokov</b>	<b>-38 896</b>	<b>-37 851</b>

**Hanon Systems Slovakia s.r.o.****Poznámky k účtovnej závierke za obdobie od 1. januára 2024 do 31. decembra 2024****21. Vlastné imanie****Základné imanie a emisné ážio**

Schválené, upísané a plne splatené základné imanie k 31. decembru 2024 a 31. decembru 2023 pozostávalo z hodnoty 300 tis. EUR. Materskou spoločnosťou Hanon Systems Slovakia s.r.o. je Hanon Systems, Daejeon (Korea). K 31. decembru 2024 a 31. decembru 2023 Hanon Systems, Daejeon (Korea) vlastnil 100% podiel v Spoločnosti. Materskou spoločnosťou na najvyššej úrovni je Hahn & Co. Auto Holdings Co. Ltd.

**Zákonný rezervný fond**

K 31. decembru 2024 a 31. decembru 2023 dosiahol zákonný rezervný fond výšku 30 tis. EUR. Zákonný rezervný fond sa podľa slovenskej legislatívy povinne ročne vytvára v minimálnej výške 5% z čistého zisku spoločnosti a minimálne do výšky 10% z upísaného základného imania (kumulatívne). Zákonný rezervný fond môže byť použitý iba na úhradu strát spoločnosti a nesmie sa použiť na výplatu dividend. Výpočet rezervného fondu je uskutočnený v súlade so slovenskými právnymi predpismi.

**Rozdelenie zisku**

Za finančný rok končiaci 31. decembra 2024 vedenie Spoločnosti navrhuje rozdeliť celkový dosiahnutý zisk vo výške 21 137 tis. EUR nasledovne:

- Zostatok vo výške 21 137 tis. EUR presunúť na nerozdelený zisk minulých období

**Ostatné kapitálové fondy**

K 31. decembru 2024 boli ostatné kapitálové fondy vo výške 14 500 tis. EUR (k 31. decembru 2023: 14 500 tis. EUR). Suma predstavuje kapitálovú pomoc poskytnutú na prevádzkové účely materskou spoločnosťou pri vzniku Spoločnosti a je distribuovateľná spoločníkom.

Spoločnosť spĺňa požiadavky Obchodného zákonníka vo vzťahu ku kapitálovej primeranosti.

**22. Úvery a pôžičky**

<i>v tis. Eur</i>	<b>31.12.2024</b>	<b>31.12.2023</b>
Prečerpanie (kontokorent)	39 697	39 654
Prijaté pôžičky a úvery	79 000	59 000
<b>Celkom</b>	<b>118 697</b>	<b>98 654</b>
<i>Krátkodobé</i>	98 697	98 654
<i>Dlhodobé</i>	20 000	-
<b>Úvery celkom</b>	<b>118 697</b>	<b>98 654</b>

## Hanon Systems Slovakia s.r.o.

## Poznámky k účtovnej závierke za obdobie od 1. januára 2024 do 31. decembra 2024

Prijaté úvery a pôžičky k 31. decembru 2024 a 31. decembru 2023 sú uvedené v nasledujúcom prehľade:

Veriteľ	Mena	Typ úrokovej miery	Dátum splatnosti	Nesplatená suma k 31.12.2024 v tis. Eur
Citibank Europe plc	EUR	3M EURIBOR + 1,50%	19.06.2025	10 000
Citibank Europe plc	EUR	3M EURIBOR + 1,50%	19.06.2025	9 000
ING Bank N.V.	EUR	1M EURIBOR + 1,20%	30.06.2025	39 697
ING Bank N.V.	EUR	1M EURIBOR + 1,20%	30.07.2025	40 000
Tatrabanka	EUR	1M EURIBOR + 1,50%	31.08.2026	20 000

Veriteľ	Mena	Typ úrokovej miery	Dátum splatnosti	Nesplatená suma k 31.12.2023 v tis. Eur
Citibank Europe plc	EUR	6M EURIBOR + 1,50%	20.06.2024	10 000
Citibank Europe plc	EUR	6M EURIBOR + 1,50%	20.06.2024	9 000
ING Bank N.V.	EUR	1M EURIBOR + 1,20%	30.06.2024	39 654
ING Bank N.V.	EUR	1M EURIBOR + 1,20%	28.06.2024	40 000

Pôžičky prijaté k 31. decembru 2024 ak 31. decembru 2023 boli použité Spoločnosťou na financovanie prevádzkovej činnosti.

Na zabezpečenie pôžičiek od Citibank a ING Bank nie je založený žiadny dlhodobý hmotný majetok, zásoby ani pohľadávky z obchodného styku. V prípade úveru od Tatra banky má Spoločnosť podpísanú Zmluvu o záložnom práve k pohľadávkam. Podľa tejto zmluvy je hodnota založených pohľadávok limitovaná - nepresahuje sumu 23 miliónov EUR.

Spoločnosť neaplikuje zabezpečovacie účtovníctvo a neuzatvorila žiadne zabezpečovacie dohody týkajúce sa úrokového rizika.

Pohľadávka veriteľa Citibank Europe plc je zabezpečená prostredníctvom „Letter of Comfort“.

### 23. Závazky z obchodného styku a ostatné záväzky

v tis. Eur	31.12.2024	31.12.2023
Závazky z obchodného styku	188 065	168 590
Ostatné finančné záväzky	3 475	3 680
Ostatné časovo rozlíšené záväzky voči tretím stranami	17 914	10 433
Ostatné časovo rozlíšené záväzky voči bankám	32 385	3 366
<b>Spolu finančné záväzky vrátane záväzkov z obchodného styku a ostatných záväzkov v amortizovanej hodnote</b>	<b>241 839</b>	<b>186 069</b>
Ostatné záväzky	32	-
<b>Ostatné záväzky celkom</b>	<b>32</b>	<b>-</b>
<b>Závazky z obchodného styku a ostatné záväzky celkom</b>	<b>241 871</b>	<b>186 069</b>
Krátkodobé	241 871	186 069
Dlhodobé	-	-
<b>Celkom</b>	<b>241 871</b>	<b>186 069</b>

**Hanon Systems Slovakia s.r.o.****Poznámky k účtovnej závierke za obdobie od 1. januára 2024 do 31. decembra 2024**

K 31. decembru 2024 boli záväzky po lehote splatnosti voči materskej spoločnosti vo výške 129 101 tis. EUR (k 31. decembru 2023: 105 033 tis. EUR). Záväzky z obchodného styku nie sú zabezpečené a obvykle sú splatené do 60 dní od vykázania, a preto sú klasifikované ako krátkodobé.

**24. Záväzky z lízingu**

Suma lízingového záväzku je zahrnutá vo výkaze o finančnej situácii v samostatnom riadku.

<i>v tis. Eur</i>	<b>2024</b>	<b>2023</b>
Krátkodobé	912	761
Dlhodobé	3 952	1 683

Celkový peňažný tok z prenájmov v roku 2024 bol 2 352 tis. EUR.

**25. Zmluvné záväzky**

<i>v tis. Eur</i>	<b>31.12.2024</b>	<b>31.12.2023</b>
Zmluvné záväzky - CFT	13 107	1 276
<b>Celkom</b>	<b>13 107</b>	<b>1 276</b>
<i>Krátkodobé</i>	13 107	1 276
<i>Dlhodobé</i>	-	-
<b>Celkom</b>	<b>13 107</b>	<b>1 276</b>

<i>v tis. Eur</i>	<b>2024</b>	<b>2023</b>
Zmluvné záväzky - CFT na začiatku účtovného obdobia	1 276	3 132
Zmluvné záväzky - CFT – prírastky	12 530	3 435
Zmluvné záväzky - CFT -výnos	(699)	(5 291)
<b>Total</b>	<b>13 107</b>	<b>1 276</b>

**26. Rezervy**

<i>v tis. Eur</i>	<b>Záručné opravy</b>	<b>Dlhodobé zamestnanecké požitky</b>	<b>Ostatné (rezerva na spätnú úpravu cien)</b>	<b>Celkom</b>
<b>Počiatkový stav k 1.1.2024</b>	<b>1 523</b>	<b>379</b>	-	<b>1 902</b>
Tvorba rezerv počas roka	665	147	-	812
Rozpustenie rezerv počas roka	-	-	-	-
Použitie rezerv počas roka	-755	-29	-	-784
<b>Zostatok k 31.12.2024</b>	<b>1 433</b>	<b>-497</b>	-	<b>1 930</b>

<i>v tis. Eur</i>	<b>Záručné opravy</b>	<b>Dlhodobé zamestnanecké požitky</b>	<b>Ostatné</b>	<b>Celkom</b>
Počiatkový stav k 1.1.2023	1 524	329	-	1 853
Tvorba rezerv počas roka	646	81	-	727
Rozpustenie rezerv počas roka	-	-	-	-
Použitie rezerv počas roka	-647	-31	-	-678
<b>Zostatok k 31.12.2023</b>	<b>1 523</b>	<b>379</b>	-	<b>1 902</b>

<i>v tis. Eur</i>	<b>31.12.2024</b>	<b>31.12.2023</b>
-------------------	-------------------	-------------------

**Hanon Systems Slovakia s.r.o.****Poznámky k účtovnej závierke za obdobie od 1. januára 2024 do 31. decembra 2024**

Krátkodobé	549	592
Dlhodobé	1 381	1 310
<b>Celkom</b>	<b>1 930</b>	<b>1 902</b>

**Dlhodobé zamestnanecké požitky**

Závazok Spoločnosti z Dlhodobých zamestnaneckých požitkov predstavuje odhadovanú sumu budúcich požitkov prináležiacich zamestnancom za ich činnosť v bežnom a predošlých obdobiach. Spoločnosť vypláca jednu priemernú mzdu všetkým zamestnancom pri ich odchode do dôchodku.

<i>v tis. Eur</i>	<b>Celkom k 31. decembru 2024</b>	<b>Celkom k 31. decembru 2023</b>
Závazky k 1. januáru, netto	<b>379</b>	<b>329</b>
Vyplatenie		
Náklady minulej a súčasnej služby, netto	56	48
Úrokové náklady	12	10
Uhradené zamestnanecké požitky	-31	-30
Poistno-matematické (zisky)/straty		
z toho:	80	22
Poistno-matematické (zisky)/straty zo zmeny demografických predpokladov	-	0
Poistno-matematické (zisky)/straty zo zmeny finančných predpokladov	42	0
Poistno-matematické (zisky)/straty zo zmeny vyplývajúce z praxe	38	22
<b>Závazky, netto</b>	<b>496</b>	<b>379</b>

Analýza citlivosti: v prípade nárastu/poklesu diskontnej sadzby a/alebo predpokladanej zmeny mzdových nákladov, suma záväzku z dlhodobých zamestnaneckých požitkov sa zmení nasledovne:

<i>v tis. Eur</i>	<b>Celkom k 31. decembru 2024</b>	<b>Celkom k 31. decembru 2023</b>
Nárast diskontnej sadzby o 1,00%	-52	-40
Nárast mzdových nákladov o 1,00%	60	46
Pokles diskontnej sadzby o 1,00%	62	47
Pokles mzdových nákladov o 1,00%	-52	-39

**Kľúčové poistno-matematické predpoklady:**

	<b>31.12.2024</b>	<b>31.12.2023</b>
Predpoklady		
Trhové výnosy zo štátnych dlhopisov	3,40%	3,20%
Reálna budúca miera nárastu miezd, p.a.	5,00%	4,00%
Ročná miera odchodov / fluktuácia zamestnancov	14,94%	9,63%
Vek odchodu do dôchodku (muži a ženy)	64	64

**Hanon Systems Slovakia s.r.o.****Poznámky k účtovnej závierke za obdobie od 1. januára 2024 do 31. decembra 2024****27. Údaje o reálnej hodnote**

Ocenenia reálnou hodnotou sú analyzované podľa úrovne reálnych hodnôt a to nasledovne: (i) úroveň jeden predstavujú ocenenia (neupravenou) cenou kótovanou na aktívnych trhoch pre identické aktíva alebo záväzky, (ii) úroveň dva predstavujú oceňovacie techniky so všetkými podstatnými vstupnými premennými pre aktíva alebo záväzky, ktoré sú podložené trhovými údajmi buď priamo (t.j. ako ceny) alebo nepriamo (t.j. odvodené z cien) a (iii) úroveň tri predstavujú ocenenia, ktoré nie sú založené na trhovými údajov (t.j. ide o subjektívne vstupné premenné). Prechody medzi úrovňami reálnej hodnoty sa uskutočňujú na konci vykazovaného obdobia. Manažment uplatňuje úsudok pri kategorizácii finančných nástrojov do jednotlivých úrovní reálnej hodnoty. V prípade že ocenenie reálnou hodnotou používa trhové vstupné premenné, ktoré si však vyžadujú významnú úpravu, toto ocenenie spadá do úrovne 3. Významnosť vstupnej premennej pri ocenení sa vyhodnocuje voči sume reálnej hodnoty ako celku.

Reálna hodnota analyzovaná podľa hierarchie reálnych hodnôt a účtovná hodnota aktív a záväzkov, ktoré nie sú ocenené reálnou hodnotou, sú nasledovné:

v tis. Eur	31. december 2024			31. december 2023		
	Úroveň 2 Reálna hodnota	Úroveň 3 Reálna hodnota	Účtovná hodnota	Úroveň 2 Reálna hodnota	Úroveň 3 Reálna hodnota	Účtovná hodnota
<b>OBEŽNÉ AKTÍVA</b>						
- Pohľadávky z obchodného styku	41 047	0	41 047	46 395	0	46 395
- Ostatné finančné pohľadávky	249	0	249	920	0	920
- Pôžičky spriazneným stranám	0	420 797	420 797	0	316 170	316 170
<b>DLHODOBÉ AKTÍVA</b>						
- Úvery tretím stranám	0	1 506	1 506	0	1 633	1 870
<b>AKTÍVA SPOLU</b>	<b>41 296</b>	<b>422 303</b>	<b>463 599</b>	<b>47 315</b>	<b>317 803</b>	<b>365 355</b>
<b>OBEŽNÉ PASÍVA</b>						
Úvery a pôžičky						
- Úvery z banky	0	79 000	79 000	0	59 000	59 000
- Kontokorentný úver	0	39 679	39 697	0	39 654	39 654
Ostatné finančné záväzky						
- Záväzky z obchodného styku	188 065	0	188 065	168 590	0	168 590
- Ostatné finančné záväzky	3 475	0	3 475	3 680	0	3 680
-Ostatné časovo rozlíšené záväzky voči tretím stranám	17 914	0	17 914	10 433	0	10 433
- Ostatné časovo rozlíšené záväzky voči bankám	32 385	0	32 385	3 366	0	3 366
<b>PASÍVA SPOLU</b>	<b>241 839</b>	<b>118 697</b>	<b>360 536</b>	<b>186 069</b>	<b>98 654</b>	<b>284 723</b>

Vzhľadom na krátkodobý charakter aktív a pasív uvedených v tabuľke vyššie je Spoločnosť presvedčená, že ich reálne hodnoty sa významne nelíšia od ich účtovných hodnôt.

**Hanon Systems Slovakia s.r.o.****Poznámky k účtovnej závierke za obdobie od 1. januára 2024 do 31. decembra 2024****28. Informácie o riadení rizika**

Táto sekcia poskytuje detaily o rizikách, ktorým je Spoločnosť vystavená a spôsobe ich riadenia. Spoločnosť je vystavená riziku v nasledujúcich oblastiach:

- úverové riziko
- riziko likvidity
- trhové riziko
- prevádzkové riziko
- kapitálové riziko

Manažment má celkovú zodpovednosť za stanovenie a kontrolu riadenia rizík Spoločnosti. Manažment Spoločnosti identifikuje finančné riziká, ktoré môžu mať nepriaznivý vplyv na ciele Spoločnosti a pomocou aktívneho riadenia rizík znižuje riziko na prijateľnú úroveň.

**Úverové riziko**

Spoločnosť sa vystavuje tomuto riziku predovšetkým pri pohľadávkach z obchodného styku, ostatných pohľadávkach, preddavkoch a poskytnutých úveroch. Objem vystavenia sa tomuto riziku je vyjadrený účtovnou hodnotou tohto majetku v súvahe v prípade, že nie je vystavená žiadna forma ručenia. Účtovná hodnota pohľadávok, preddavkov a poskytnutých úverov vyjadruje najvyššiu možnú účtovnú stratu, ktorá by musela byť zaúčtovaná v prípade, že protistrana úplne zlyhá pri plnení svojich zmluvných záväzkov a všetky zábezpeky a záruky by mali nulovú hodnotu. Pri manažovaní úverového rizika, Spoločnosť vyhodnocuje úverové riziko súvisiace s protistranou, finančnú pozíciu klienta, historické dáta a určuje úverové limity pre každého klienta a protistranu. V prípade identifikácie významných rizík, Spoločnosť k uzavretiu zmluvy nepristúpi.

Úverové riziko vzťahujúce sa k pohľadávkam je nízke, pretože zákazníkmi Spoločnosti sú najmä veľké výrobné spoločnosti v automobilovom priemysle s minimálnym rizikom platobnej neschopnosti. Peňažné prostriedky a peňažné ekvivalenty sú uložené v slovenských bankách s investičným ratingom. Úvery sú poskytnuté spoločnostiam zo skupiny Hanon Systems a dlhodobým dodávateľom skupiny Hanon Systems.

K 31. decembru 2024 bola Spoločnosť vystavená nasledovnému úverovému riziku:

<i>v tis. Eur</i>	<b>Právnické osoby</b>	<b>Banky</b>	<b>Spolu</b>
<b>Finančný majetok</b>			
Úvery poskytnuté	422 303	-	422 303
Pohľadávky z obchodného styku a ostatné pohľadávky	41 047	-	41 047
Peňažné prostriedky a peňažné ekvivalenty	-	801	801
<b>Celkom</b>	<b>463 350</b>	<b>801</b>	<b>464 151</b>

K 31. decembru 2023 bola Spoločnosť vystavená nasledovnému úverovému riziku:

<i>v tis. Eur</i>	<b>Právnické osoby</b>	<b>Banky</b>	<b>Spolu</b>
<b>Finančný majetok</b>			
Úvery poskytnuté	318 040		318 040
Pohľadávky z obchodného styku a ostatné pohľadávky	46 395		46 395
Peňažné prostriedky a peňažné ekvivalenty		1 803	1 803
<b>Celkom</b>	<b>364 435</b>	<b>1 803</b>	<b>366 238</b>

**Hanon Systems Slovakia s.r.o.****Poznámky k účtovnej závierke za obdobie od 1. januára 2024 do 31. decembra 2024**

Nasledujúca tabuľka uvádza úverovú kvalitu peňazí a peňažných ekvivalentov na základe stupňov úverového rizika k 31. decembru 2024. Popis klasifikácie úverového rizika Spoločnosti pre poskytnuté úvery a pohľadávky z obchodného styku je uvedený v poznámke 18.

v tis. EUR	31. december 2024			31. december 2023		
	Bankové zostatky splatné na požiadanie	Termínované vklady	Spolu	Bankové zostatky splatné na požiadanie	Termínované vklady	Spolu
- [A3 rating] – Moody's	801	-	801	1 803	0	1 803
<b>Spolu peniaze a peňažné ekvivalenty (mimo zostatkov pokladnice)</b>	<b>801</b>	<b>-</b>	<b>801</b>	<b>1 803</b>	<b>0</b>	<b>1 803</b>

**Očakávané úverové straty („ECL“)**

Spoločnosť aplikuje zjednodušený model očakávanej úverovej straty („ECL“) pre svoje pohľadávky z obchodného styku, ostatné finančné pohľadávky a zmluvné aktíva a všeobecný model očakávanej úverovej straty (trojstupňový model) pre peňažné zostatky a ich ekvivalenty a pôžičky poskytnuté spriazneným stranám. Očakávaná úverová strata týkajúca sa peňažných prostriedkov a peňažných ekvivalentov a pôžičiek poskytnutých spriazneným a tretím stranám je k 31. decembru 2024 a k 31. decembru 2023 zanedbateľná.

**Zjednodušený prístup**

Zjednodušený prístup je povolený pre finančné aktíva (pohľadávky z obchodného styku a zmluvné aktíva), ktoré nemajú významnú zložku financovania. Spoločnosť uplatňuje zjednodušený prístup podľa IFRS 9, t. j. meria ECL pre svoje pohľadávky z obchodného styku a ostatné finančné pohľadávky pomocou celoživotných očakávaných strát. Pri prvotnom vykázaní Spoločnosť začítuje stratu rovnajúcu sa celoživotnej očakávanej strate, pokiaľ sa aktíva nepovažujú za znehodnotené.

Na meranie očakávaných úverových strát boli pohľadávky z obchodného styku a iné finančné pohľadávky zoskupené na základe charakteristík spoločného úverového rizika a dní po splatnosti. Spoločnosť používa zoskupenia podľa typu zákazníkov (napr. poprední svetoví výrobcovia automobilov a ďalší), u ktorých vykazuje kreditné riziko rozličnú mieru.

Očakávané úverové straty sú založené na platobnej disciplíne zákazníkov za obdobie 36 mesiacov pred 31. decembrom 2024 alebo do 1. januára 2024 a zodpovedajúcich historických úverových strát zaznamenaných v tomto období.

Historické miery strát sú upravené tak, aby odzrkadľovali súčasné a výhľadové informácie o makroekonomických faktoroch ovplyvňujúcich schopnosť zákazníkov splácať svoje pohľadávky.

Dopad výhľadových informácií na meranie ECL považuje Spoločnosť za zanedbateľný.

Na základe toho bola opravná položka k obchodným pohľadávkam a ostatným finančným pohľadávkam k 31. decembru 2024 a k 1. januáru 2024 (po prijatí IFRS 9) stanovená podľa matice uvedenej v poznámke 18.

**Hanon Systems Slovakia s.r.o.****Poznámky k účtovnej závierke za obdobie od 1. januára 2024 do 31. decembra 2024****Riziko likvidity**

Riziko likvidity vzniká v rámci všeobecného financovania činností Spoločnosti a riadenia finančných pozícií. Zahŕňa riziko neschopnosti financovať majetok v dohodnutej dobe splatnosti a úrokovej sadzbe a taktiež riziko neschopnosti realizovať majetok za rozumnú cenu v primeranom časovom horizonte. Manažment Spoločnosti sa zameriava na riadenie a monitorovanie likvidity s cieľom zabezpečiť dostatok hotovosti potrebnej na prevádzkové účely. Prebytok hotovosti, držanej Spoločnosťou nad hodnotou potrebnou pre riadenie pracovného kapitálu, je posielaný oddeleniu treasury v materskej spoločnosti. Oddelenie treasury investuje tieto prebytky hotovosti do bežných účtov a terminovaných vkladov, vkladov na peňažnom trhu a obchodovateľných cenných papierov výberom inštrumentov s vhodnou splatnosťou alebo dostatočnou likviditou s cieľom zabezpečiť potreby podľa plánov.

V nasledovnej tabuľke je uvedená analýza finančných záväzkov Spoločnosti zoskupených podľa zostatkovej doby splatnosti. Táto analýza predstavuje najopatrnejší variant zostatkových dôb splatnosti vrátane zahrnutia úrokov. Preto v prípade záväzkov je vykázané najskoršie možné splatenie. Záväzky, ktoré nemajú stanovenú splatnosť, sú vykázané spolu v kategórii „bez určenia“.

K 31. decembru 2024 je splatnosť finančných záväzkov na základe zmluvných nediskontovaných platieb uvedená v nasledujúcom prehľade:

<i>v tis. Eur</i>	Účtovná hodnota	Budúci peňažný tok	Do 1 roka	1 rok až 5 rokov	Nad 5 rokov	Bez určenia
<b>Finančné záväzky</b>						
Úvery a pôžičky	118 698	118 698	98 698	20 000	-	-
Záväzky z obchodného styku	188 065	188 065	188 065	-	-	-
Ostatné záväzky, z toho:	4 862	4 862	912	3 950	-	-
<i>Záväzky z lízingu</i>	4 862	4 862	912	3 950	-	-
<b>Celkom</b>	<b>311 625</b>	<b>311 625</b>	<b>287 675</b>	<b>23 950</b>	-	-

K 31. decembru 2023 je splatnosť finančných záväzkov na základe zmluvných nediskontovaných platieb uvedená v nasledujúcom prehľade:

<i>v tis. Eur</i>	Účtovná hodnota	Budúci peňažný tok	Do 1 roka	1 rok až 5 rokov	Nad 5 rokov	Bez určenia
<b>Finančné záväzky</b>						
Úvery a pôžičky	98 654	98 654	98 654	0	-	-
Záväzky z obchodného styku	168 590	168 590	168 590	0	-	-
Ostatné záväzky, z toho:	2 444	2 444	761	1 683	-	-
<i>Záväzky z lízingu</i>	2 444	2 444	761	1 683	-	-
<b>Celkom</b>	<b>269 688</b>	<b>269 688</b>	<b>268 005</b>	<b>1 683</b>	-	-

**Trhové riziko**

Spoločnosť je vystavená rôznym trhovým rizikám. Trhové riziká môžu vzniknúť z otvorených pozícií v cudzej mene a úrokových sadzbách. Všetky tieto otvorené pozície sú vystavené všeobecným aj špecifickým pohybom na trhu. Manažment stanovuje limity hodnôt rizika, ktoré je možné akceptovať a ktoré sa denne monitoruje. Použitie tohto prístupu však nezabráni možným stratám mimo týchto limitov v prípade výraznejších pohybov na trhu.

**Menové riziko**

Spoločnosť je vystavená menovému riziku najmä z dôvodu nákupov vo viacerých zahraničných menách, hlavne v mene USD. Menové riziko vzniká, ak sú budúce očakávané transakcie alebo aktíva a pasíva vykázané v inej mene, ako je funkčná mena Spoločnosti. Podiel peňažných aktív a pasív vykázaných v cudzej mene na celkových aktívach / pasívach Spoločnosti nebol k 31. decembru 2024 a k 31. decembru 2023 významný.

Manažment pravidelne sleduje, či neexistuje veľký rozdiel medzi záväzkami a pohľadávkami v cudzej mene.

Spoločnosť neevidovala žiadny menový derivát k 31. decembru 2024 ani k 31. decembru 2023.

**Hanon Systems Slovakia s.r.o.****Poznámky k účtovnej závierke za obdobie od 1. januára 2024 do 31. decembra 2024****Analýza senzitivity**

Nasledujúca tabuľka uvádza vystavenie sa Spoločnosti menovému riziku ku koncu účtovného obdobia. Analýza zahŕňa iba peňažné aktíva a pasíva.

<i>v tis. Eur</i>	31.12.2024		31.12.2023	
	Majetok	Závazky	Majetok	Závazky
USD	19	-530	705	-354
GBP	-	-	-	-
CZK	-	-3	-	-3
CNY	-	-	-	-
JPY	-	-	-	-11
KRW	-	-	-	-2
<b>Celkom</b>	<b>19</b>	<b>-533</b>	<b>705</b>	<b>-370</b>

Zmena v cudzej mene o 5 % oproti mene EUR by mala nasledujúci vplyv na zisk pred zdanením Spoločnosti k 31. decembru 2024 a 31. decembru 2023:

<i>v tis. Eur</i>	31.12.2024		31.12.2023	
	5% zvýšenie	5% zníženie	5% zvýšenie	5% zníženie
USD	-26	26	18	-18
JPY	-	-	-1	1
CNY	-	-	0	0
<b>Celkom</b>	<b>-26</b>	<b>26</b>	<b>17</b>	<b>-17</b>

Finančný majetok a záväzky zahŕňajú peňažné prostriedky a peňažné ekvivalenty, pohľadávky z obchodného styku a ostatné pohľadávky, poskytnuté úvery, záväzky z obchodného styku a ostatné záväzky, úvery a pôžičky. Všetky ostatné položky majetku a záväzkov v cudzej mene sú nemateriálne a nie sú predmetom zmien k kurzov cudzích mien (napr. pozemky, budovy a zariadenie).

Zmeny kurzov v cudzej mene k 31. decembru 2024 a 31. decembru 2023 nemali vplyv na účty vlastného imania.

**Úrokové riziko**

Operácie Spoločnosti sú vystavené riziku zmien v úrokových sadzbách. Objem tohto rizika je rovný sume úročeného majetku a úročených záväzkov, pri ktorých je úroková sadzba v dobe splatnosti alebo v dobe zmeny odlišná od súčasnej úrokovej sadzby. Doba, na ktorú je pre finančný nástroj stanovená variabilná sadzba, preto vyjadruje vystavenie riziku zmien v úrokových sadzbách.

**Hanon Systems Slovakia s.r.o.****Poznámky k účtovnej závierke za obdobie od 1. januára 2024 do 31. decembra 2024****Analýza senzitivity pre nástroje s variabilnou úrokovou sadzbou**

Zmena o 100 bázičkých bodov v úrokových sadzbách by mala nasledovný vplyv na výsledok hospodárenia:

<i>v tis. Eur</i>	Zisk (strata)	
	100 bb rast	100 bb pokles
<b>31. december 2024</b>		
Nástroje s variabilnou úrokovou sadzbou	3 036	-1 518
Celkom	<b>3 036</b>	<b>-1 518</b>

<i>v tis. Eur</i>	Zisk (strata)	
	100 bb rast	100 bb pokles
<b>31. december 2023</b>		
Nástroje s variabilnou úrokovou sadzbou	2 194	-1 097
Celkom	<b>2 194</b>	<b>-1 097</b>

Úročené záväzky Spoločnosti sú úročené variabilnou úrokovou sadzbou odvolávajúcou sa na EURIBOR. Finančné záväzky vystavené riziku zmeny úrokovej sadzby sú krátkodobé prijaté úvery s variabilnou úrokovou sadzbou vo výške 118 697 tis. EUR k 31. decembru 2024 a 98 654 tis. EUR k 31. decembru 2023.

Spoločnosť je vystavená výkyvom trhových úrokových sadzieb, ktoré môžu mať vplyv na jej finančnú situáciu a peňažné toky. Úrokové marže sa môžu v dôsledku týchto zmien zvýšiť, alebo v prípade neočakávaných zmien znížiť alebo vytvoriť straty.

Nasledujúca tabuľka sumarizuje vystavenie sa Spoločnosti úrokovému riziku. V tabuľke sa uvádzajú súhrnné hodnoty finančných aktív a záväzkov Spoločnosti v účtovných hodnotách, ktoré sú rozčlenené podľa dátumu splatnosti:

<i>v tis. Eur</i>	Na požiadanie a do 1 mesiaca	Od 1 do 6 mesiacov	Od 6 do 12 mesiacov	Viac ako 1 rok	Nepeňažné	Spolu
<b>31. december 2024</b>						
Spolu úročené finančné aktíva	420 797	-	-	1 506	-	<b>422 303</b>
Spolu úročené finančné pasíva	-	79 697	19 000	20 000	-	<b>118 697</b>
<b>31. december 2023</b>						
Spolu úročené finančné aktíva	316 170	-	-	1 870	-	<b>318 040</b>
Spolu úročené finančné pasíva	-	76 654	19 000	-	-	<b>98 654</b>

Spoločnosť neevidovala žiadny úrokový derivát k 31. decembru 2024 ani k 31. decembru 2023.

**Hanon Systems Slovakia s.r.o.****Poznámky k účtovnej závierke za obdobie od 1. januára 2024 do 31. decembra 2024****Prevádzkové riziko**

Prevádzkové riziko je riziko straty vyplývajúcej zo sprenevery, neautorizovaných aktivít, chýb, omylov, neefektívnosti alebo zlyhania systémov. Toto riziko vzniká pri všetkých aktivitách Spoločnosti. Prevádzkové riziko zahŕňa aj riziko súdnych sporov.

Cieľom Spoločnosti je riadiť prevádzkové riziko tak, aby sa zabránilo finančným stratám a ujám na dobrom mene Spoločnosti v rámci efektivity nákladov vynaložených na splnenie tohto cieľa.

Hlavnú zodpovednosť za implementáciu kontrol súvisiacich s riadením prevádzkového rizika má manažment Spoločnosti. Táto zodpovednosť je podporovaná vypracovaním štandardov na riadenie prevádzkového rizika spoločného pre celú Spoločnosť. Prevádzkové riziko sa riadi systémom smerníc, zápisov z porady a kontrolných mechanizmov.

**Kapitálové riziko**

Úlohou Spoločnosti pri riadení kapitálu je ochrániť schopnosť Spoločnosti nepretržite pokračovať vo svojej činnosti a tým zabezpečiť pre vlastníkov Spoločnosti návratnosť a udržiavať optimálnu kapitálovú štruktúru a tým znížiť náklady na kapitál. Spoločnosť riadi kapitálové riziko na základe ukazovateľa pomeru dlhov k vlastnému imaniu, podobne ako iné spoločnosti v danom odvetví.

Miera zadlženosti Spoločnosti k 31. decembru 2024 a 31. decembru 2023:

<i>v tis. Eur</i>	<b>31.12.2024</b>	<b>31.12.2023</b>
Zadlženosť	123 559	101 099
Vlastné imanie	240 610	218 788
<b>Miera zadlženosti</b>	<b>51%</b>	<b>46%</b>

Zadlženosť zahŕňa krátkodobé pôžičky a záväzky z lízingu.

Vlastné imanie zahŕňa Základné imanie, Ostatné kapitálové fondy, Zákonný rezervný fond, Výsledok hospodárenia minulých rokov a Výsledok hospodárenia za účtovné obdobie.

Počas obdobia od 1. januára 2024 do 31. decembra 2024 ani počas obdobia od 1. januára 2023 do 31. decembra 2023 nenastali žiadne zmeny v prístupe vedenia Spoločnosti k riadeniu kapitálu.

**29. Spriaznené osoby****Identifikácia spriaznených osôb**

Ako je uvedené v nasledujúcom prehľade, Spoločnosť je vo vzťahu spriaznenej osoby ku svojim vlastníkom, ktorí majú v Spoločnosti podstatný vplyv a iným stranám, k 31. decembru 2024 a 31. decembru 2023 alebo počas obdobia od 1. januára 2024 do 31. decembra 2024 a od 1. januára 2023 do 31. decembra 2023:

- (1) Spoločnosti, ktoré spoločne ovládajú alebo majú podstatný vplyv na účtovnú jednotku a jej dcérske a pridružené spoločnosti
- (2) Členovia vrcholového manažmentu spoločnosti alebo spoločníka Spoločnosti

**Hanon Systems Slovakia s.r.o.****Poznámky k účtovnej závierke za obdobie od 1. januára 2024 do 31. decembra 2024**

Spoločnosť má voči spriazneným osobám dolevedené transakcie :

<i>v tis. Eur</i>		<b>Predaje spriazneným osobám</b>	<b>Nákupy od spriaznených osôb</b>	<b>Pohľadávky od spriaznených osôb</b>	<b>Závazky voči spriazneným osobám</b>
<i>Spoločnosti s podstatným vplyvom nad Spoločnosťou:</i>					
	2024	406	145 565	264	148 989
	2023	278	168 322	287	132 911
	<i>Hanon Systems (materská spoločnosť)</i>				
<i>Sesterské spoločnosti (Affiliates)</i>					
	2024	27 495	114 977	4 866	17 643
	2023	40 187	117 117	5 948	18 327

Úvery poskytnuté spriazneným osobám:

<i>v tis. Eur</i>		<b>Prijatý úrok</b>	<b>Zaplatený úrok</b>	<b>Pohľadávky od spriaznených osôb</b>	<b>Závazky voči spriazneným osobám</b>
<i>Spoločnosti s podstatným vplyvom nad Spoločnosťou:</i>					
	2024	-	-	-	-
	2023	-	-	-	-
	<i>Hanon Systems (materská spoločnosť)</i>				
<i>Sesterské spoločnosti (Affiliates)</i>					
	2024	15 809	-	420 797	-
	2023	11 278	-	316 170	-

**30. Udalosti, ktoré nastali po dni, ku ktorému sa zostavuje účtovná závierka**

Vplyv udalostí, ktoré nastanú od dátumu, ku ktorému sa zostavuje účtovná závierka, do dátumu, ku ktorému je účtovná závierka schválená, sa vykazuje v účtovnej závierke za predpokladu, že tieto udalosti poskytujú dodatočné dôkazy o stave, ktorý existoval k súvahovému dňu.

Ak po súvahovom dni došlo k významným udalostiam odrážajúcim skutočnosti, ku ktorým došlo medzi dátumom ku ktorému je zostavená účtovná závierka a dátumom zostavenia účtovnej závierky, dôsledky týchto udalostí sú uvedené v poznámkach k účtovnej závierke, ale nie sú vykázané v účtovnej závierke.

Od 31. decembra 2024 až do dátumu vydania tejto účtovnej závierky neboli zistené žiadne ďalšie udalosti, ktoré by vyžadovali úpravu alebo vykázanie.

**31. Podmienený majetok a podmienené záväzky**

Vzhľadom na to, že mnohé oblasti slovenského daňového práva doteraz neboli dostatočne overené praxou, existuje neistota v tom, ako ich budú daňové orgány aplikovať. Mieru tejto neistoty nie je možné kvantifikovať a zanikne až potom, keď budú k dispozícii právne precedensy, prípadne oficiálne interpretácie príslušných orgánov.

Spoločnosť vystavila colnú záruku vo výške 1 mil. EUR voči colnému agentovi pre potrebu krytia prípadných colných nedoplatkov.

**Hanon Systems Slovakia s.r.o.****Poznámky k účtovnej závierke za obdobie od 1. januára 2024 do 31. decembra 2024****32. Zamestnanecké benefity**

<i>V tis. Eur</i>	<b>2024</b>	<b>2023</b>
Mzdy	20 399	19 848
Príspevky na povinné dôchodkové poistenie	2 815	2 724
Ostatné sociálne príspevky	5 588	5 344
Príspevky na odchodné (Note 26)	56	49
<b>Zamestnanecké benefity spolu</b>	<b>28 858</b>	<b>27 965</b>

**33. Ostatné zákonom požadované informácie****Sociálny fond**

Podľa slovenskej legislatívy je Spoločnosť povinná tvoriť sociálny fond.

V nasledujúcej tabuľke sú uvedené pohyby tvorby a použitia sociálneho fondu za rok 2024 a 2023.

<i>v tis. Eur</i>	<b>2024</b>	<b>2023</b>
Počiatkový stav sociálneho fondu k 1. januáru	7	19
Tvorba sociálneho fondu z nákladov	258	250
Čerpanie sociálneho fondu	238	262
<b>Konečný zostatok sociálneho fondu k 31. decembru</b>	<b>27</b>	<b>7</b>

**Veková štruktúra pohľadávok z obchodného styku**

Veková štruktúra pohľadávok z obchodného styku k 31. decembru 2024 a k 31. decembru 2023 je uvedená v nasledujúcej tabuľke:

<i>v tis. Eur</i>	<b>2024</b>	<b>2023</b>
V lehote splatnosti	37 564	42 809
Po splatnosti	3 753	3 622
<b>Celkom</b>	<b>41 317</b>	<b>46 431</b>

**Veková štruktúra záväzkov z obchodného styku**

Veková štruktúra záväzkov z obchodného styku k 31. decembru 2024 a k 31. decembru 2023 je uvedená v nasledujúcej tabuľke:

<i>v tis. Eur</i>	<b>2024</b>	<b>2023</b>
V lehote splatnosti	112 770	81 036
Po splatnosti	129 101	105 033
<b>Celkom</b>	<b>241 871</b>	<b>186 069</b>