

Výročná správa 2015 / 2016



IMOS-Systemair



O spoločnosti



HISTÓRIA SPOLOČNOSTI

Spoločnosť IMOS spol. s r.o. bola založená 7. septembra 1990. Vďaka úsiliu majiteľov spoločnosti a ich spolupracovníkov sa v priebehu krátkeho obdobia stala popredným slovenským podnikom, ktorý vyrába a v rámci vlastného technického rozvoja aj inovuje vzduchotechnické prvky.



OBSAH

O spoločnosti	2
Celkové hodnotenie	4
Výroba – Technický úsek	9
Logistika a Nákup	12
Kvalita a životné prostredie	15
Riadenie ľudských zdrojov a miezd	16
Účtovná závierka spoločnosti	19
Správa audítora k účtovnej závierke	64
Dodatok správy audítora	65

v rámci systému manažmentu kvality, ktorý zodpovedá požiadavkám normy ISO 9001:2000, certifikovaným spoločnosťou BVQI so sídlom v Londýne. Spoločnosť má zároveň certifikovaný a úspešne zavedený aj systém environmentálneho manažmentu podľa normy ISO 14001:2004.

Dňa 3.4.2007 kapitálovo vstúpila švédka spoločnosť Systemair AB do spoločnosti IMOS-ASEK spol. s r.o. Jedná sa o významného strategického partnera špecializujúceho sa na výrobu ventilátorov a vzduchotechnických zariadení s predajom svojich výrobkov cez vybudovanú a organizovanú distribučnú

Celkové hodnotenie výsledkov 2015 - 2016

Vstup do nového fiškálneho roka bol grandiózny. Ako súčasť našej ďalšej plánovanej expanzie sme slávnostne otvorili prevádzku a výrobu v úplne nových a zrekonštruovaných existujúcich priestoroch s cieľom, už piatykrát za sebou, pokoriť rekord v objeme výroby a predaja aj v ďalšom roku.

Áno, objem výroby a predaja bol vyšší a opäť rekordný, ale nespĺnil naše očakávania. Dôvody sú jasné, na jednej strane vyššie náklady spojené so zahájením a prevádzkou budov s rozlohou väčšou viac ako 60 % a novej technológie kúpenej na ďalšie plánované zvýšenie výrobných kapacít a na druhej strane rastúca recesia na našich najsilnejších trhoch v Európe.



Ing. Peter Havlovič, Managing Director

V roku 2015 - 2016 sme dosiahli obrat z predaja vlastnej výroby (Net Sales) v objeme 16.606 Mil €, čo v porovnaní s predchádzajúcim fiškálnym rokom bolo o 3 % viac, ale v porovnaní s plánom o 2,3 % menej.

Objem tržieb z interného predaja vo výške 15.210 Mil €, v rámci predaja v Systemair skupine podnikov, splnil naše očakávania na 99,9 %, ale žiaľ len na úkor ďalšieho poklesu externého predaja. V Rakúsku sme ukončili priamy predaj cez nášho dlhodobého externého zástupcu a naše aktivity sme výhradne smerovali na naše Systemair zastúpenie. Týmto rozhodnutím sme síce zvýšili objem interného predaja, ale v konečnom účtovaní sme celkovo stratili 0.6 Mil €. Tržby z externého predaja sme dosiahli v objeme 1.406 Mil €, čo bolo o 21,5 % nižšie ako sme plánovali a medziročne až o 34,5 % menej. S poklesom predaja v dôsledku opätovnej recesie sme zápasili na našich ďalších tradičných trhoch - ako je napríklad Česká republika - 6,5 %, Švédsko - 12,3 %, Slovinsko - 6,2 %, Portugalsko - 3,2 %, Švajčiarsko - 3,4 %, Fínsko - 13,6 % a v Litve - 22,5 % v porovnaní s predchádzajúcim rokom.

Na šťastie pokles bol čiastočne kompenzovaný väčším predajom v porovnaní s predchádzajúcim rokom v Dánsku + 27,7 %, Taliansku + 7,7 %, Holandsku + 18,4 %, Poľsku + 34,3 % a v Turecku + 22,6 % medziročne, ale tiež veľmi často na úkor obchodnej marže, t.j. nižšej predajnej ceny výrobkov. V sledovanom období sme dosiahli podiel výnosov z exportu vo výške 90,6 % a len 9,4 % z predaja na domácom trhu.

VÝSLEDKY PREDAJA NA JEDNOTLIVÝCH TRHOCH

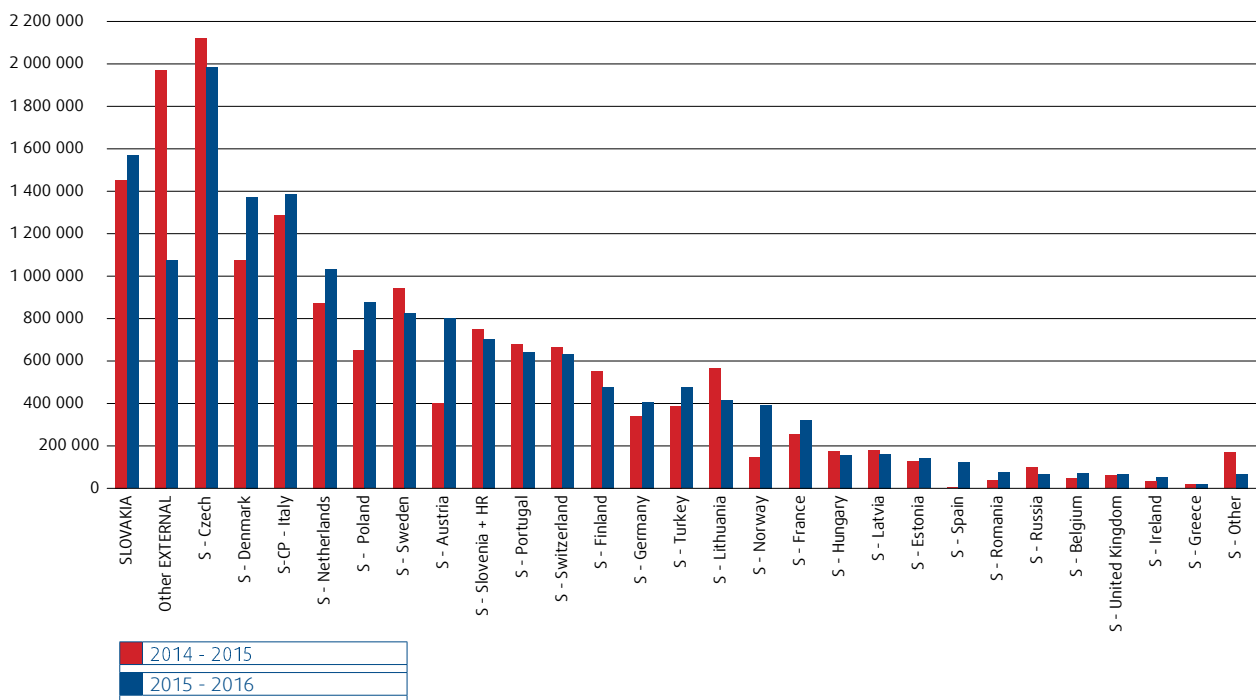

Zisk z hospodárskej činnosti plánovaný vo výške 1.771 Mil € sme dosiahli vo výške 1.248 Mil €, čo bolo o 29,5 % menej ako sme plánovali a o 20,2 % menej ako minulý rok. Výpadok tržieb z predaja vlastnej výroby, navyše ovplyvnený tlakom na znižovanie predajných cien, nám prirodzene zvýšil podiel rozhodujúcich nákladov výroby s následným negatívnym dopadom na mieru zisku, ktorá z plánovaných 10,4 % klesla v skutočnosti na 7,5 % a samozrejme aj s dopadom na absolútny objem zisku.

Mimo nákladov ovplyvnených výškou tržieb a úrovňou predajných cien je nutné spomenúť aj vyššie prevádzkové náklady, ako dôsledok investičného rozvoja spoločnosti plánovaného nielen na jeden rok, ale na obdobie ďalších troch rokov, práve v ktorých predpokladáme zvýšiť objem výroby a predaja na úroveň minimálne 20 Mil €, t.j. 20 % nárast v porovnaní s rokom 2015 - 2016. V prvom roku plánovaného projektu rozvoja sa nám v tomto dôsledku zvýšila energetická náročnosť výroby o 38,5 % a odpisy, ako zdroj jednoduchej reprodukcie, o 214,5 %. Samozrejme takéto zvýšené náklady musia byť kompenzované práve plánovaným rastom objemu predaja z vlastnej výroby a samozrejme vyššou produktivitou práce. K tomuto cieľu smerujeme interné opatrenia na zníženie podielu materiálových a osobných nákladov tak, aby sme dosiahli 10,0 % výšku miery zisku.

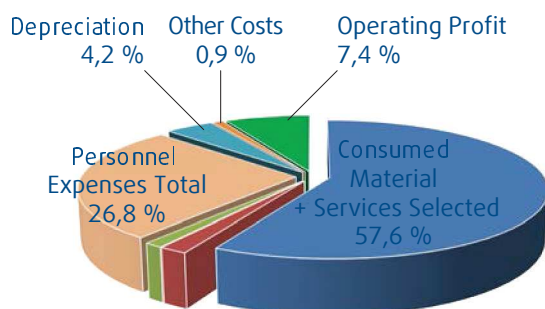

Z hľadiska štruktúry predaja výrobkov boli najpredávanejšou skupinou koncové distribučné prvky - ADP s objemom 9.153 Mil € s 55,6 % podielom na celkovom objeme predaja. Výrobky požiarnej ochrany - FSP s objemom 6.461 Mil € a s 39,2 % podielom na celkovom objeme predaja boli druhou najvýznamnejšou skupinou nášho výrobného portfólia.

PODIEL PREDAJA VÝROBKOV NA CELKOVOM OBJEME FAKTUROVANÝCH VÝNOSOV

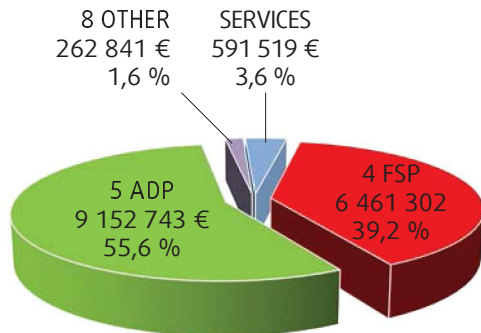

PODIEL INTERNÉHO PREDAJA NA CELKOVOM OBJEME FAKTUROVANÝCH VÝNOSOV

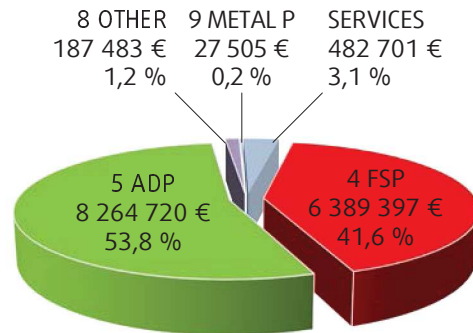

PODIEL EXTERNÉHO PREDAJA NA CELKOVOM OBJEME FAKTUROVANÝCH VÝNOSOV

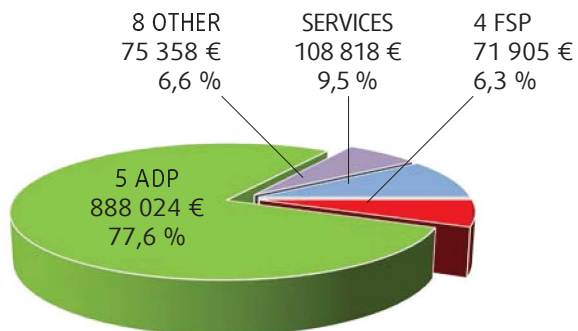

NAJPREDAVANEJŠIE VÝROBKY SKUPINY ADP V ROKU 2015 - 2016



NAJPREDAVANEJŠIE VÝROBKY SKUPINY FSP V ROKU 2015 - 2016

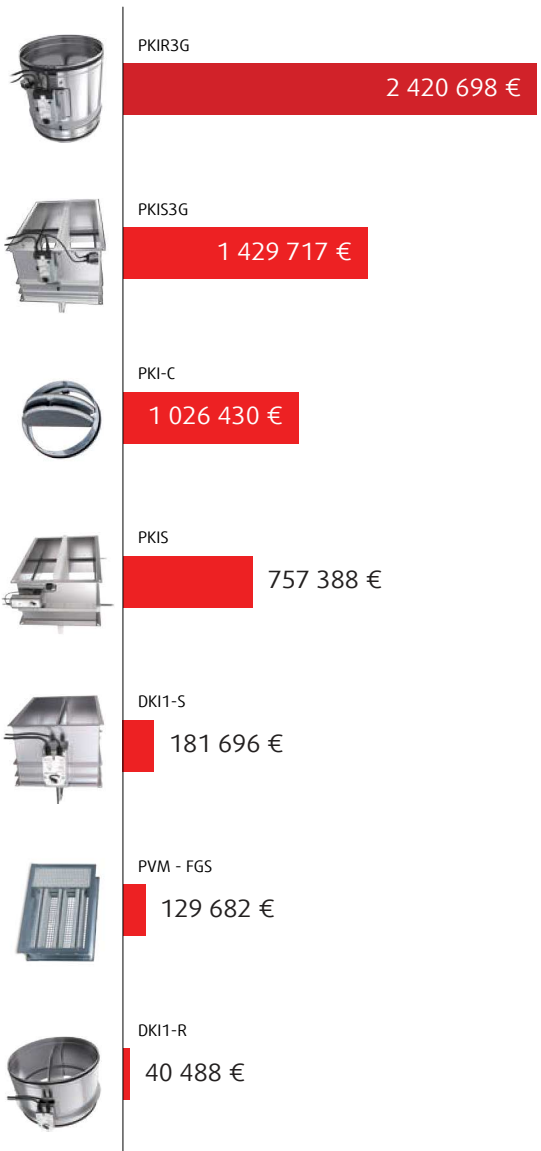

VÝHLAD PRE ROK 2016 - 2017

Do budúceho roka vstupujeme už s prijatými opatreniami zameranými na znižovanie nákladov výroby a zvýšenie produktivity práce s cieľom zvýšiť kvalitu, efektívnosť a spokojnosť zákazníka. Podnikateľské aktivity rozšírime s cieľom posilniť naše pozície na trhoch aj predajom ďalších výrobkov ADP, ktoré nie sú v portfóliu vlastnej výroby.

V roku 2016 - 2017 plánujeme dosiahnuť tržby z predaja vlastnej výroby a predaja obchodného tovaru (Net Sales) v objeme 17.800 Mil € so ziskom z hospodárskej činnosti vo výške 1.782 Mil €.

Tieto kľúčové ukazovatele predpokladáme naplniť interným predajom v objeme 16.900 Mil. € a z predaja externým zákazníkom v objeme 0.900 Mil €.

Tržby z vlastnej výroby a predaja obchodného tovaru predpokladáme zvýšiť medziročne o 7,2 %, z toho z výroby a predaja ADP o 13 % a FSP o 5,1 %.

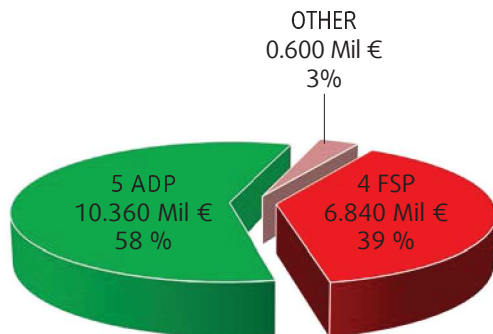
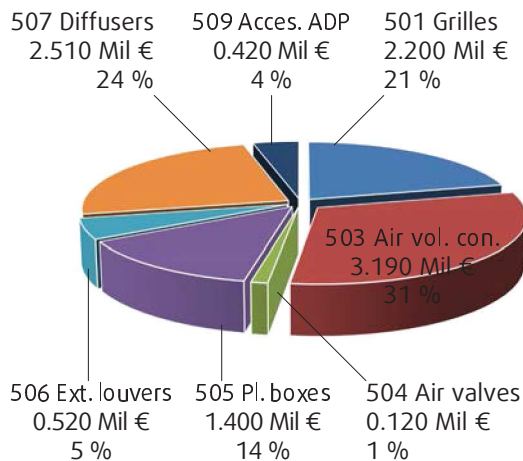
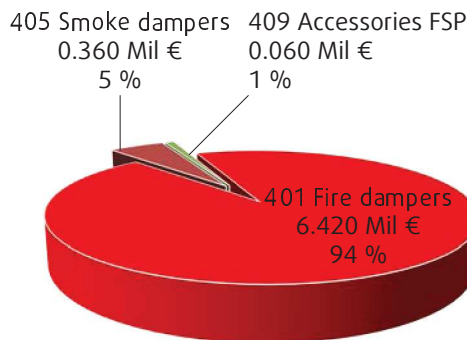
**VÝROBA A PREDAJ ADP :****VÝROBA A PREDAJ FSP :**

Silnou stránkou a zárukou naplnenia týchto cieľov je aktívna globálna účasť spoločnosti Systemair v 110 krajinách sveta. Vnútroštránková konsolidácia a aplikácia interných opatrení sú reálnym predpokladom pre splnenie nových cieľov v prospech spokojnosti zákazníkov a jedinou cestou pre dosiahnutie vyššej rentability vlastných aktivít.

Peter Havlovič
Managing Director

Technický úsek vo fiškálnom roku 2015 - 2016

Rozšírenie výrobných kapacít súvisiace s prestavbou firmy v uplynulom roku pomohlo vytvoriť všetky predpoklady na navýšenie objemu výroby, ako aj na včasné plnenie dodávok štandardných výrobkov. Napomohlo tomu aj odstránenie dvoch úzkych miest vo výrobnej technológii – ručnej lakovne a iba jednej frézy na výrobu listov požiarnych a dymových klapiek. Po ročnej prevádzke sa potvrdili predpoklady, že zakúpenie druhej frézy a vybudovanie novej automatickej lakovne napomôžu k výraznému navýšeniu flexibility výroby.

V súčasnosti sa preto zameriavame na ďalšiu optimalizáciu výroby, hlavne cestou zlepšovania internej logistiky, ako aj aplikovaním rôznych jednoúčelových prípravkov.



Ing. Ondrej Ertl, Technical Director

Z výrobného sortimentu najpočetnejším výrobkom stále ostávajú mriežky radu NOVA, ktorých bolo vyrobených viac ako 186 tis. kusov. Na druhom mieste z hľadiska početnosti boli požiarné klapky s ročným objemom vyše 144 tis. kusov.

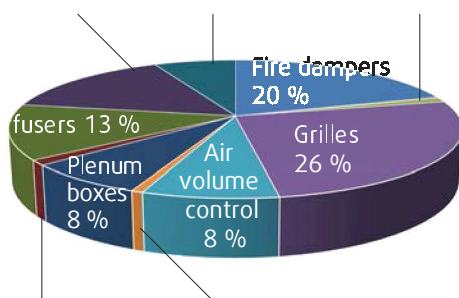

Aktuálnou stále ostáva otázka optimalizácie internej logistiky, čo si vyžiadalo rozšírenie výroby do 4 hál o celkovej ploche skoro 6000 m², ako aj stredové umiestnenie centrálného skladu. Manipulačné vzdialenosti sú preto teraz výrazne väčšie.

Vo výrobnom procese bol v uplynulom hospodárskom roku prvýkrát zavedený projekt kontinuálneho zlepšovania CIP (Continuous Improvement Process), zameraný na aplikovanie drobných zmien vo výrobe a konštrukcii výrobkov s cieľom znižovania nákladov. Prvý takýto projekt bol zameraný na optimalizáciu regulačnej klapky TUNE-AHU vo vyhotovení pre švédsky trh. Priemerné zníženie výrobných nákladov na tento výrobok dosiahlo hodnotu až 28 %.

Následne boli rozbehnuté ďalšie projekty v rámci CIP.



Regulačné klapky TUNE-AHU

V uplynulom hospodárskom roku bolo na oddelení R&D ukončených viacero projektov, vyústením ktorých bolo zavedenie nových produktov do výroby.

K najvýznamnejším patrí napríklad dymová klapka DKISMA-W×H pre viac požiarnych úsekov, ktorá sa zaradila medzi európsku špičku výrobkov požiarnej ochrany, rozšírenie radu kruhových požiarnych klapiek tretej generácie až po maximálny priemer 1000 mm, alebo už spomínaný vývoj novej regulačnej klapky TUNE-AHU.

Výraznou inováciou prešli aj kruhové regulátory prietoku vzduchu typu OPTIMA-R, ktorých základným znakom je nový presnejší merací senzor z vlastnej produkcie, ktorý nahradil zložitý a poruchový senzor z dovozu. Inovované regulátory sa vyznačujú kompaktnejšou stavbou a elegantným vzhľadom, ktorý vyniká hlavne u ich izolovanej verzie.



Regulátor variabilného prietoku vzduchu OPTIMA-R

Z menších výrobkov možno spomenúť napríklad kruhovú rezidenčnú výustku špičkových parametrov BOR-R, ktorá nadviazala ako alternatíva na úspešný hranatý variant BOR-S zavedený do výroby v minulom roku.



Stenový difúzor BOR-R

Skúsenosti z hlukovej optimalizácie výustky BOR-R sme zúročili aj pri novej kruhovej podlahovej výustke PLUTO, štandardne vyrábanej z antikorového materiálu. Nakoľko je táto výustka pochôdzna, je vyrobená z hrubého plechu, ktorý je ešte okrem toho bombírovaný špeciálnym prelisom na zvýšenie jeho tuhosti.



Podlahový difúzor PLUTO

Na oddelení technológie bolo v uplynulom roku vyvinutých viacero podobných jednoúčelových nástrojov pre celý sortiment výroby. Ich zmyslom bolo zvýšenie produktivity a hlavne zlacnenie procesu výroby.

Ako príklad za všetky spomenieme špeciálny nástroj na dierovanie antikorových tesniacich líšt pre klapky TUNE-AHU, vyvinutý v rámci oddelenia technológie.

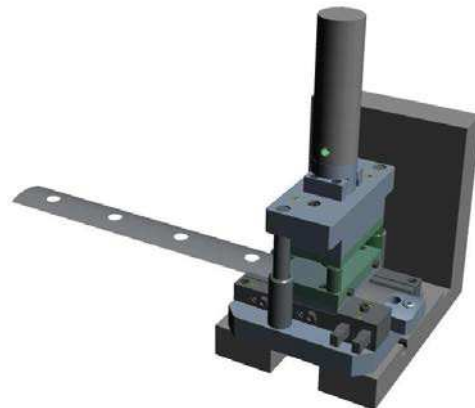

Nástroj na dierovanie

Z hľadiska úspory času a zvyšovania produktivity je zaujímavý dvojitý signovací stroj typu master-slave, na ktorom je možné v jednej operácii vyhotoviť zakončenia plášťov požiarnych klapiek na obidvoch koncoch naraz, čo zvyšuje produktivitu tejto operácie až na 200 %.

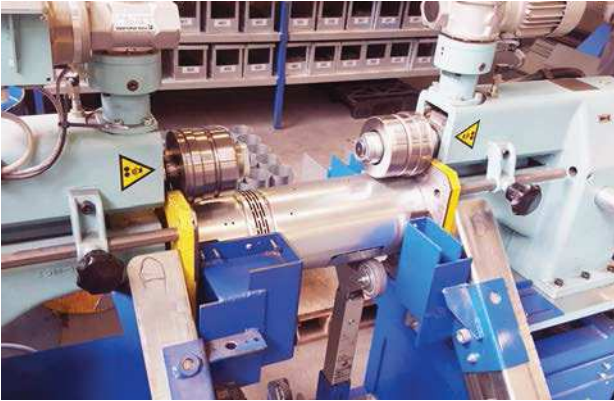

Dvojitý signovací stroj

Vzhľadom na rastúcu potrebu výkonu interných testov požiarnej odolnosti našich výrobkov, čo súviselo aj s novými projektami zameranými na vývoj požiarnych a dymových klapiek, sme pristúpili k modernizácii testovacieho zariadenia používaného k tomuto účelu. Pomocou vybudovanej testovacej komory sme schopní merať tesnosť takýchto výrobkov aj za extrémnych prevádzkových podmienok a navzájom porovnávať účinnosť a výhodnosť rôznych konštrukčných úprav, čo sa premietne nielen do skrátenia času vývoja, ale hlavne do výrazného zníženia celkových nákladov na takéto projekty.



Testovacia komora

Ďalší výrazný kvalitatívny posun v oblasti ATD meraní nám priniesla inštalácia automatického 2-osového meracieho zariadenia na meranie rýchlostných profilov koncových prvkov, ktoré bolo vyvinuté vo vlastnej réžii v spolupráci pracovníkov R&D a Laboratória.

Merací robot výrazne skracuje čas potrebný na meranie pri vysokom meracom rozsahu 0,01 až 5,0 m/s.



Merací robot

Vzhľadom na špičkové parametre, ako aj výraznú časovú úsporu pri meraniach, bol podobný robot u nás vyvinutý a vyrobený aj pre závod Systemair v Indii, kde ho naši pracovníci aj pomohli nainštalovať.

Ondrej Ertl
Technical Director

Logistika a Nákup vo fiškálnom roku 2015 - 2016

LOGISTIKA

Po úspešnom zvládnutí výstavby nového centrálného skladu a zakúpení novej manipulačnej techniky, sme plynulo prešli na nový pracovný systém. Skladovanie hotovej výroby a materiálov pre výrobu sa centralizovalo do jedného priestoru, čo je veľkou výhodou internej logistiky. Zjednodušilo sa zásobovanie jednotlivých pracovísk výroby, ale aj naskladňovanie hotových výrobkov na pozície centrálného skladu .

Skladovacia a manipulačná technika sa osvedčila a je veľkým prínosom pre efektivitu pracovných procesov a vychystávania a balenia hotových výrobkov pre konečných zákazníkov.



Nová manipulačná – skladovacia technika -indukčne navádzaný vozík



Ing. Ján Pánik, Purchase / Logistic Manager

Kapacita skladu je momentálne obsadená približne na 70 %. Z celkového počtu 1800 paletových pozícií je 35 % obsadených materiálovými vstupmi pre výrobu. Zvyšnú časť tvoria hotové výrobky z našej produkcie a tzv. „trading items“ výrobky od externých dodávateľov, s ktorými naša firma obchoduje.

Skladové priestory sú plne pokryté Wifi signálom, čo uľahčuje prácu pracovníkom skladu, ktorí sú online prepojení s informačným systémom a jednotlivé zákazky vychystávajú cez skener. Celý tento proces zjednodušuje a urýchľuje následné spracovanie dokladov v expedícii. Informačný systém uľahčuje prácu aj obchodníkom firmy, ktorí si vedia online pozrieť stav skladu, resp. v akej fáze – statuse rozpracovanosti sa jednotlivé výrobky – objednávky nachádzajú.

Od 1. decembra 2015 sme úspešne ukončili implementáciu nového informačného systému MOVEX – M3, ktorý je prepojený online medzi všetkými pobočkami a je plne funkčný.



Zaskladnená hotová výroba na pozíciách skladu



Zaskladnené - Trading items

Začiatkom roku 2015 sme sa na základe rozhodnutia manažmentu stali distribučným centrom v skupine Systemair pre všetky nami vyrábané a nakupované výrobky. V skupine existujú tri distribučné centrá, resp. centrálné sklady. Jeden centrálny sklad sa nachádza v materskej firme vo Švédsku a jeden v Nemecku, tretí najnovší je práve u nás.

V súvislosti s otvorením nášho nového skladu – distribučného centra sme koncom roku 2015 začali naskladňovať o.i. aj nové obchodné výrobky od externých dodávateľov prevažne z Európy, ale aj výrobky sesterskej firmy z Indie. Zavedenie týchto nových výrobkov bolo pre nás niečo nové, ale celý tento proces sme úspešne zvládli a celý logistický proces je nastavený systémovo a úspešne funguje v praxi.

Samotné distribučné centrá skupiny Systemair sú pre nás veľkou konkurenčnou výhodou, nakoľko vieme okamžite reagovať a dodať komplexné sady – mix výrobkov od distribučných prvkov, až po veľké vzduchotechnické jednotky.

NÁKUP

Medziročný nárast obratu firmy sa prejavil len miernym zvýšením v nákupe materiálových vstupov pre výrobu. V porovnaní z predchádzajúcim hospodárskym rokom nákup vzrástol o 1,5 %.

Počet aktívnych dodávateľov je pod hranicou 170, čo je približne rovnaké číslo ako v prechádzajúcom hospodárskom roku. Podiel zahraničných dodávateľov je momentálne na úrovni 59 %, zvyšnú časť tvoria dodávateľia zo Slovenska.

Sortiment nakupovaných materiálov zostal na rovnakej úrovni s rokom predchádzajúcim a ani zavedením nových výrobkov do výrobného procesu sa materiálové vstupy výrazne nezmenili.

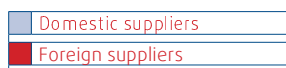
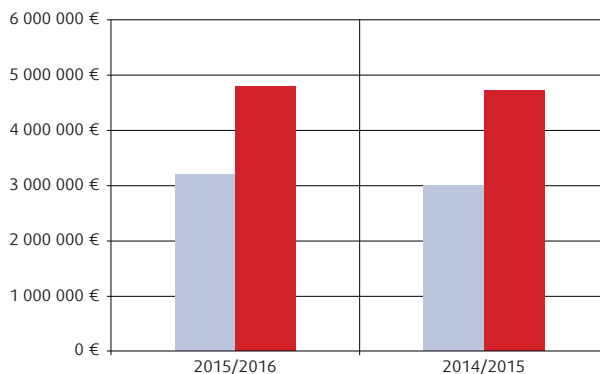

Objem nakupovaných materiálov – porovnanie slovenskí vs. zahraniční dodávateľia

Najviac nakupovanými komoditami boli opäť servomotory, plechy a hliníkové profily. Tieto komodity tvoria až 69 % podiel na celkovom nákupe materiálov. Pri servomotoroch sme zaznamenali mierny nárast počtu nakupovaných kusov, ale pri plechoch a hliníkových profiloch mierny pokles. Nárast pri motoroch súvisí so zvýšeným objemom predaja požiarnych klapiek a regulátorov prietoku vzduchu. Pokles objemu nákupu pri plechoch súvisí z optimalizáciou výrobných procesov – zmenou veľkosti formátov dodávaných plechov.

Pre ďalší hospodársky rok je hlavným cieľom nákupu zabezpečovať materiálové vstupy v požadovanej kvalite a v primeranej cene a hľadať nové možnosti optimalizácie materiálových vstupov pre výrobu, s cieľom znižovania celkového podielu nákladov na jednotlivých výrobkoch.

Ing. Ján Pánik
Purchase / Logistic Manager

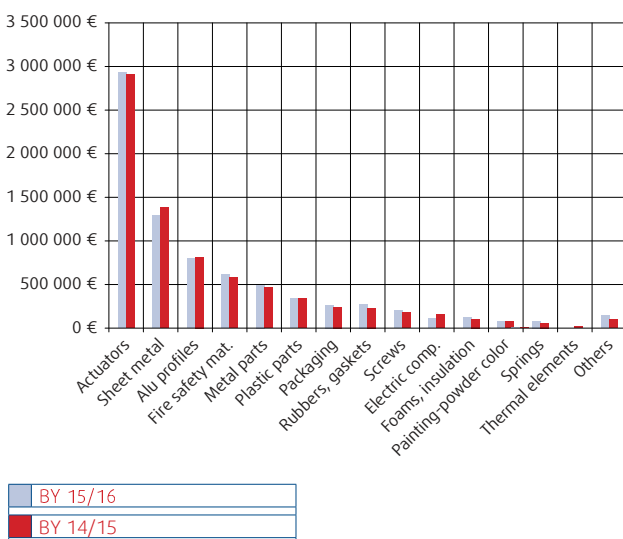

Nakupované komodity v hosp. roku 2015/2016

Kvalita a životné prostredie

Integrovaný systém manažérstva bol v hospodárskom roku 2015/2016 preverený podľa noriem ISO 9001:2008 a ISO 14001:2004 v rámci recertifikačného auditu firmou Bureau Veritas Certification a tiež interným auditom. Systém je naďalej dobre udržiavaný. Jeho fungovanie zodpovedá aktuálnej dokumentácii všetkých stupňov a normám ISO 9001:2008 a ISO 14001:2004.

Počet nezhôd z celkového objemu vyrobených výrobkov sa nám podarilo znížiť z 0,19 % na 0,12 %. V ďalšom období by sme však radi toto číslo opäť znížili. Cieľom bolo 0,25 % nezhôd z celkového objemu vyrobených výrobkov.

Napriek zvyšujúcemu sa objemu výroby sa nám stále darí udržiavať veľmi nízky počet reklamácií, aj keď oproti minulému hospodárskemu roku mierne stúpli. Z celkového objemu vyrobených výrobkov sme mali 0,022 % reklamácií.

Zhoda s právnymi a inými požiadavkami týkajúcimi sa životného prostredia bola zisťovaná v rámci interných aj externých auditov. Všetky požiadavky legislatívy boli splnené.



Michal Lasan, Quality and Environment Manager

V ďalšom hospodárskom roku plánujeme realizáciu opatrení na zníženie hlučnosti vo výrobných halách oddelením resp. presunutím zdrojov hluku na miesta, kde nebudú predstavovať záťaž pre pracovníkov.

NEZHODNÉ VÝROBKOV ZA JEDNOTLIVÉ OBDOBIA Z CELKOVEJ PRODUKcie V %

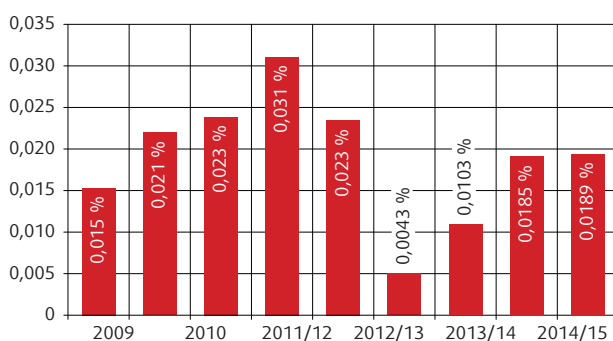

REKLAMÁCIE CELKOVO ZA JEDNOTLIVÉ OBDOBIA Z CELKOVEJ PRODUKcie V %

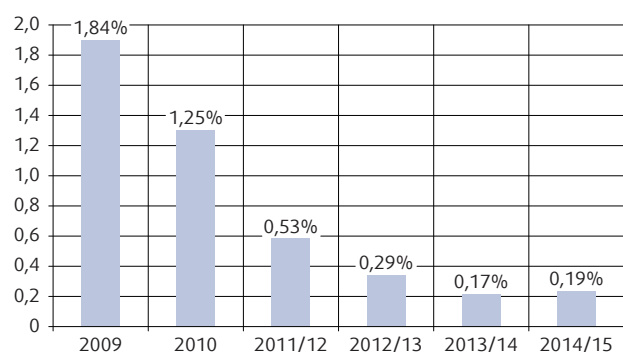

Michal Lasan
Quality and Environment Manager

Riadenie ľudských zdrojov a miezd

Najväčšiu skupinu zamestnancov IMOS-Systemair, a.s. tvoria výrobní zamestnanci, presnejšie 69 % z celkového počtu zamestnancov.

Oproti predchádzajúcemu roku sa náš pracovný kolektív mierne rozrástol o 7 zamestnancov. Celkový počet zamestnancov k 30. 4. 2016 je 227, z toho 79 žien. Priemerný vek zamestnancov spoločnosti je 39 rokov.

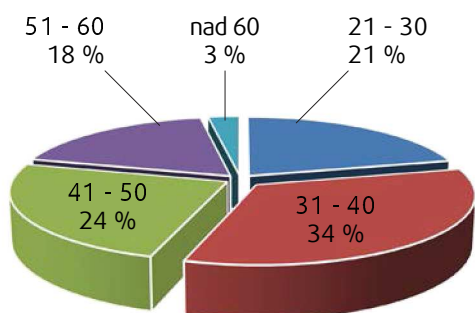
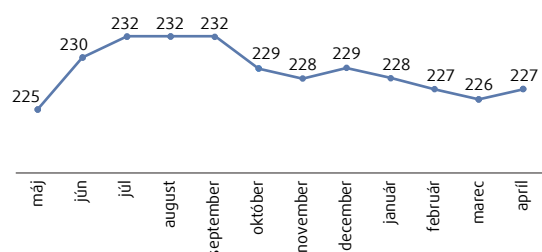

PLNENIE ZÁVÄZKOV VOČI ŠTÁTNYM INŠTITÚCIAM

IMOS-Systemair, a.s. spĺňa každoročne všetky zákonné povinnosti ako je podávanie štatistických výkazov, výkazov do poisťovní, prihlasovacie a oznamovacie povinnosti, platenie daní, poistenia a všetkých ďalších povinností vyplývajúcich z DPH. Vo fiškálnom roku 2015/2016 boli overené počas kontroly inšpektorátom práce prihlasovacie a oznamovacie povinnosti zamestnávateľa.



Viera Katrenčíková, Manager HR and payroll

	2015*	2016*	Index 16/15
THP	50	49	98
SPOLU	219	229	105

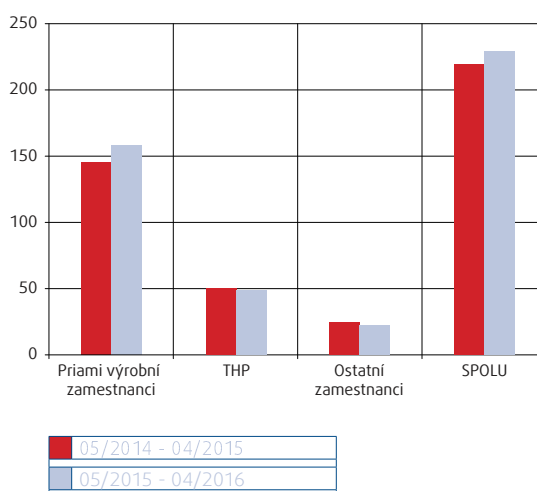

PRIEMERNÁ MESAČNÁ MZDA ZA SLEDOVANÉ OBDOBIE V €

	2015*	2016*	Index 16/15
THP	1700,65	1845,20	108
SPOLU	1168,92	1158,15	99

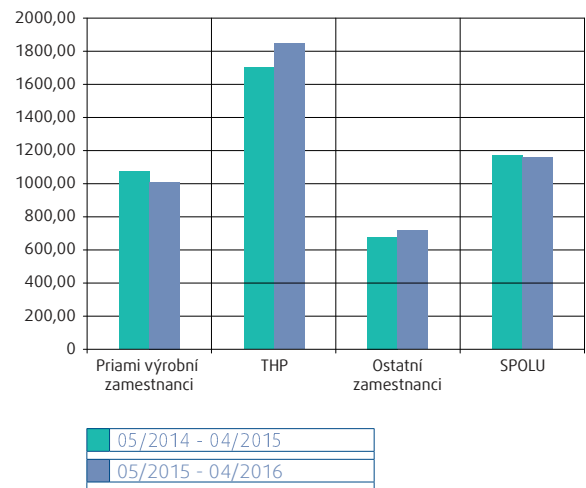

	2015*	2016*	Index 16/15
THP	1020390,82	1084993,05	106
SPOLU	3071914,88	3182583,08	104

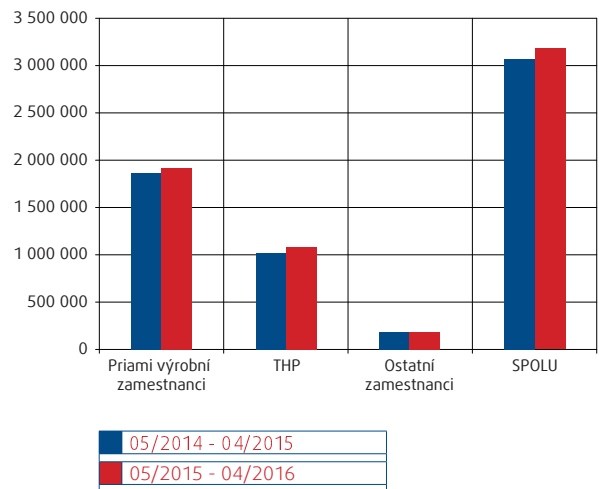

Sredisko	Prijatí do HPP	Vystúpení
Logistika	7	4
SPOLU	27	29

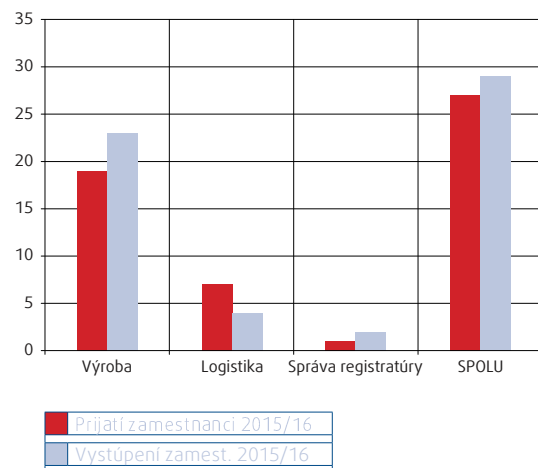

* Sledovaným obdobím je fiškálny rok 5/2014-4/2015 a 5/2015-4/2016

ŠTRUKTÚRA ZAMESTNANCOV SPOLOČNOSTI PODĽA PRACOVNÝCH KATEGÓRIÍ

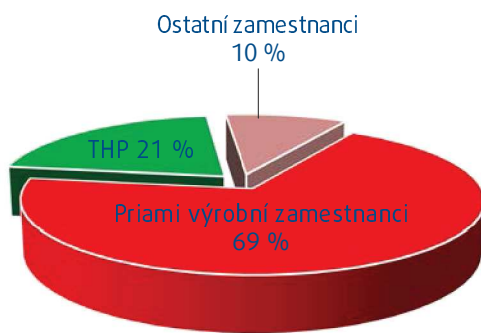

PERSONÁLNA POLITIKA

V rámci procesu vzdelávania IMOS-Systemair, a.s. každoročne organizuje a zabezpečuje pre zamestnancov jazykové, odborné, periodické školenia a tréningové kurzy pre manažérov. S cieľom zvyšovania efektívnosti práce boli zakúpené do všetkých výrobných hál dochádzkové snímače, ktoré urýchlili snímanie dochádzkových transakcií pre všetkých zamestnancov.

BEZPEČNÉ A ZDRAVÉ PRACOVISKO

Celkové výsledky v oblasti bezpečnosti práce za fiškálny rok 2015/2016 sú najlepšie v histórii IMOS-Systemair. V sledovanom fiškálnom roku nebol zaregistrovaný žiaden pracovný úraz, spojený s práceneschopnosťou. K tomuto úspechu prispela prestavba/zväčšenie výrobných priestorov. Ich udržanie a zlepšenie je pre nás veľkou výzvou do budúcnosti. Pre zamestnancov sme zabezpečili lekárske prehliadky očným lekármi a peňažným príspevkom na zhotovenie okuliarov, ktoré hradí zamestnávateľ. Samozrejmosťou je pravidelné školenie zamestnancov v oblasti BOZP.

POČET ODPRACOVANÝCH A NEODPRACOVANÝCH HODÍN

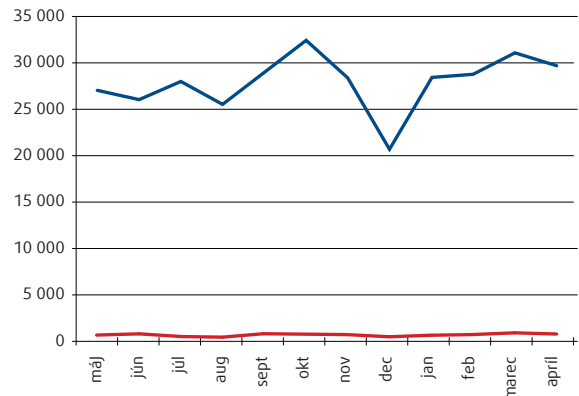

* Sledovaným obdobím je fiškálny rok 5/2014-4/2015 a 5/2015-4/2016

—	Odpracované hodiny spolu
—	Neodprac. hodiny / PN, OČR, lekár

MOTIVÁCIA ZAMESTNANCOV SPOLOČNOSTI

V zmysle sociálnej politiky spoločnosti sme upevňovali vzájomnú dôveru, motiváciu a stabilizáciu zamestnancov na prvom spoločnom výlete v Budapešti.

Aj v roku 2015 spoločnosť pokračovala v organizovaní koncoročného stretnutia pre všetkých zamestnancov, tentoraz sa konalo v golfovom rezorte v obci Báč. Rekreačným futbalom/zamestnancom sa umožnilo zahrať si futbal na prenajatom futbalovom ihrisku v Kalinkove.

V súlade s prijatými zásadami poskytovania príspevkov zo sociálneho fondu boli zamestnancom naďalej poskytované príspevky na stravovanie, životné jubileá a vianočné darčekové karty.

Viera Katrenčíková
Manager HR and payroll

Účtovná zvierka spoločnosti

Účtovná zvierka spoločnosti IMOS-Systemair, a.s. za hospodársky rok od 1.5.2015 do 30.4.2016 bola odsúhlasená nezávislým audítorm, ktorý konštatoval, že účtovná zvierka je zostavená v súlade so Zákonom o účtovníctve č. 431/2002 Z.z. a vyjadruje objektívne vo všetkých významných súvislostiach finančnú situáciu spoločnosti k 30.4.2016.

V hospodárskom roku 2015 - 2016 neboli nadobudnuté vlastné obchodné podiely alebo akcie materského podniku.

Spoločnosť nemá v zahraničí žiadnu vlastnú obchodnú a ani inú organizačnú zložku.

Za obdobie od 30.4.2016 do dňa vypracovania výročnej správy sa neudiali žiadne udalosti osobitného významu. Náklady na výskum a vývoj sa nevynakladali.



Ing. Gabriela Čermáková, Account Manager

NÁVRH NA ROZDELENIE ČISTÉHO ZISKU ZA ROK 2015-2016:

Dosiahnutý hospodársky výsledok – zisk – celkom :	875.216,42	EUR
• Prídela do rezervného fondu:	0,00	EUR
• Prevod zisku akcionárom – Systemair AB	0,00	EUR
• Prevod na nerozdelený zisk:	875.216,42	EUR

Účtovná zvierka obsahuje súvahu k 30.4.2016, výkaz ziskov a strát k 30.4.2016 a poznámky k 30.4.2016.

Ing. Gabriela Čermáková
Account Manager

UZPODV14_1

Úč POD

ÚČTOVNÁ ZÁVIERKA

podnikateľov v podvojnom účtovníctve



zostavená k 30.04.2016

Číselné údaje sa zarovnávajú vpravo, ostatné údaje sa píšú zľava. Nevyplnené riadky sa ponechávajú prázdne.

Údaje sa vyplňajú paličkovým písmom (podľa tohto vzoru), písacím strojom alebo tlačiarňou, a to čiernou alebo tmavomodrou farbou.

Á Ā B Ć D É F G H Í J K L M N O P Q R Š T Ú V X Ý Ž 0 1 2 3 4 5 6 7 8 9

Daňové identifikačné číslo 2 0 2 0 3 6 3 2 9 0	Účtovná zvierka X riadna	Účtovná jednotka malá	Mesiac Rok Za obdobie	od 5 2 0 1 5
IČO 0 0 6 8 3 8 6 8	mimoriadna	X veľká	do 4 2 0 1 6	
SK NACE 2 8 . 2 5 . 0	priebežná	(vyznačí sa x)	Bezprostredne predchádzajúce obdobie	od 5 2 0 1 4 do 4 2 0 1 5

Priložené súčasti účtovnej zvierky

 Súvaha (Úč POD 1-01)
(v celých eurách)

 Výkaz ziskov a strát (Úč POD 2-01)
(v celých eurách)

 Poznámky (Úč POD 3-01)
(v celých eurách alebo eurocentoch)

Obchodné meno (názov) účtovnej jednotky

I M O S - S y s t e m a i r , a . s .

Sídlo účtovnej jednotky

Ulica

Číslo

3 7 1

PSČ

Obec

9 0 0 4 3 K A L I N K O V O

Označenie obchodného registra a číslo zápisu obchodnej spoločnosti

O b c h . r e g i s t e r O k r e s n é h o s ú d u B r a t i s l a
v a I . , o d d i e l | S a , v l o ž k a č . 6 0 2 2 / B

Telefónne číslo

Faxové číslo

0 2 4 0 2 0 3 1 5 4

0 2 4 5 9 8 9 1 7 9

E-mailová adresa

I M O S @ I M O S . S K

Zostavená dňa:

2 7 . 0 5 . 2 0 1 6

Schválená dňa:

. . 2 0

Podpisový záznam štatutárneho orgánu účtovnej jednotky
alebo člena štatutárneho orgánu účtovnej jednotky alebo
podpisový záznam fyzickej osoby, ktorá je účtovnou jednotkou:

Záznamy daňového úradu

Miesto pre evidenčné číslo

Odtlačok prezentačnej pečiatky daňového úradu

Súvaha Úč POD 1 - 01		DIČ 2 0 2 0 3 6 3 2 9 0	IČO 0 0 6 8 3 8 6 8			
Označenie a	STRANA AKTÍV b	Číslo riadku c	Bežné účtovné obdobie		Bezprostredne predchádzajúce účtovné obdobie	
			1	Brutto - časť 1	Netto 2	Netto 3
				Korekcia - časť 2		
A.	Neobežný majetok r. 03 + r. 11 + r. 21	02	14219986	8405608		
			5814378		8489780	
A.I.1.	Aktivované náklady na vývoj (012) - /072, 091A/	04				
3.	Oceniteľné práva (014) - /074, 091A/	06				
5.	Ostatný dlhodobý nehmotný majetok (019, 01X) - /079, 07X, 091A/	08				
7.	Poskytnuté preddavky na dlhodobý nehmotný majetok (051) - /095A/	10				
A.II.1.	Pozemky (031) - /092A/	12	723231	723231		
					723231	
3.	Samostatné hnutelné veci a súbory hnutelých vecí (022) - /082, 092A/	14	6420936	2081761		
			4339175		1141937	
5.	Základné stádo a ťažné zvieratá (026) - /086, 092A/	16				
7.	Obstarávaný dlhodobý hmotný majetok (042) - /094/	18	17516	17516		
					4026754	
9.	Opravná položka k nadobudnutému majetku (+/- 097) +/- 098	20				

Súvaha Úč POD 1 - 01		DIČ 2 0 2 0 3 6 3 2 9 0	IČO 0 0 6 8 3 8 6 8			
Označenie a	STRANA AKTÍV b	Číslo riadku c	Bežné účtovné obdobie		Bezprostredne predchádzajúce účtovné obdobie	
			1	Brutto - časť 1	Netto 2	Netto 3
				Korekcia - časť 2		
A.III.1.	Podielové cenné papiere a podiely v prepojených účtovných jednotkách (061A, 062A, 063A) - /096A/	22				
3.	Ostatné realizovateľné cenné papiere a podiely (063A) - /096A/	24				
5.	Pôžičky v rámci podielovej účasti okrem prepojeným účtovným jednotkám (066A) - /096A/	26				
7.	Dlhové cenné papiere a ostatný dlhodobý finančný majetok (065A, 069A,06XA) - /096A/	28				
9.	Účty v bankách s dobou viazanosti dlhšou ako jeden rok (22XA)	30				
11.	Poskytnuté preddavky na dlhodobý finančný majetok (053) - /095A/	32				
B.I.	Zásoby súčet (r. 35 až r. 40)	34	2877764	2836527		
			41237		2381935	

Súvaha Úč POD 1 - 01		DIČ 2 0 2 0 3 6 3 2 9 0	IČO 0 0 6 8 3 8 6 8			
Označenie a	STRANA AKTÍV b	Číslo riadku c	Bežné účtovné obdobie		Bezprostredne predchádzajúce účtovné obdobie	
			1	Brutto - časť 1	Netto 2	Netto 3
				Korekcia - časť 2		
3.	Výrobky (123) - /194/	37	437681	412068		
			25613		318869	
5.	Tovar (132, 133, 13X, 139) - /196, 19X/	39	165446	156514		
			8932		5721	
B.II.	Dlhodobé pohľadávky súčet (r. 42 + r. 46 až r. 52)	41	82163	82163		
					78664	
1.a.	Pohľadávky z obchodného styku voči prepojeným účtovným jednotkám (311A, 312A, 313A, 314A, 315A, 31XA) - /391A/	43				
1.c.	Ostatné pohľadávky z obchodného styku (311A, 312A, 313A, 314A, 315A, 31XA) - /391A/	45				
3.	Ostatné pohľadávky voči prepojeným účtovným jednotkám (351A) - /391A/	47				
5.	Pohľadávky voči spoločníkom, členom a združeniu (354A, 355A, 358A, 35XA) - /391A/	49				

Súvaha Úč POD 1 - 01		DIČ 2 0 2 0 3 6 3 2 9 0	IČO 0 0 6 8 3 8 6 8			
Označenie a	STRANA AKTÍV b	Číslo riadku c	Bežné účtovné obdobie		Bezprostredne predchádzajúce účtovné obdobie	
			1	Brutto - časť 1	Netto 2	Netto 3
				Korekcia - časť 2		
7.	Iné pohľadávky (335A, 336A, 33XA, 371A, 374A, 375A, 378A) - /391A/	51			1615	
B.III.	Krátkodobé pohľadávky súčet (r. 54 + r. 58 až r. 65)	53	2140802	1691826		
			448976		1879105	
1.a.	Pohľadávky z obchodného styku voči prepojeným účtovným jednotkám (311A, 312A, 313A, 314A, 315A, 31XA) - /391A/	55	1328037	1328037		
1.c.	Ostatné pohľadávky z obchodného styku (311A, 312A, 313A, 314A, 315A, 31XA) - /391A/	57	545989	97013		
			448976		1455237	
3.	Ostatné pohľadávky voči prepojeným účtovným jednotkám (351A) - /391A/	59				
5.	Pohľadávky voči spoločníkom, členom a združeniu (354A, 355A, 358A, 35XA, 398A) - /391A/	61				
7.	Daňové pohľadávky a dotácie (341, 342, 343, 345, 346, 347) - /391A/	63	265114	265114		
					422549	

Súvaha Úč POD 1 - 01		DIČ 2020363290	IČO 00683868			
Označenie a	STRANA AKTÍV b	Číslo riadku c	Bežné účtovné obdobie		Bezprostredne predchádzajúce účtovné obdobie	
			1	Brutto - časť 1	Netto 2	Netto 3
				Korekcia - časť 2		
B.IV	Krátkodobý finančný majetok súčet (r. 67 až r. 70)	66			0	
2.	Krátkodobý finančný majetok bez krátkodobého finančného majetku v prepojených účtovných jednotkách (251A, 253A, 256A, 257A, 25XA) - /291A, 29XA/	68				
4.	Obstarávaný krátkodobý finančný majetok (259, 314A) - /291A/	70				
B.V.1.	Peniaze (211, 213, 21X)	72	6993	6993	6017	
C.	Časové rozlíšenie súčet (r. 75 až r. 78)	74	43563	43563	28251	
2.	Náklady budúcich období krátkodobé (381A, 382A)	76	33070	33070	28078	
4.	Príjmy budúcich období krátkodobé (385A)	78	10273	10273	2	

	Súvaha Úč POD 1 - 01	DIČ 2 0 2 0 3 6 3 2 9 0		IČO 0 0 6 8 3 8 6 8
Označenie a	STRANA PASÍV b	Číslo riadku c	Bežné účtovné obdobie 4	Bezprostredne predchádzajúce účtovné obdobie 5
A.	Vlastné imanie r. 81 + r. 85 + r. 86 + r. 87 + r. 90 + r. 93 + r. 97 + r. 100	80	7969908	7094692
A.I.1.	Základné imanie (411 alebo +/- 491)	82	26560	26560
3.	Pohľadávky za upísané vlastné imanie (/-/353)	84		
A.III.	Ostatné kapitálové fondy (413)	86	33	33
A.IV.1.	Zákonný rezervný fond a nedeliteľný fond (417A, 418, 421A, 422)	88	36512	36512
A.V.	Ostatné fondy zo zisku r. 91 + r. 92	90		0
2.	Ostatné fondy (427, 42X)	92		
A.VI.1.	Oceňovacie rozdiely z precenenia majetku a záväzkov (+/- 414)	94		
3.	Oceňovacie rozdiely z precenenia pri zlúčení, splynutí a rozdelení (+/- 416)	96		
A.VII.1.	Nerozdelený zisk minulých rokov (428)	98	7031587	5840509

	Súvaha Úč POD 1 - 01	DIČ 2020363290	IČO 00683868	
Označenie a	STRANA PASÍV b	Číslo riadku c	Bežné účtovné obdobie 4	Bezprostredne predchádzajúce účtovné obdobie 5
B.	Závazky r. 102 + r. 118 + r. 121 + r. 122 + r. 136 + r. 139 + r. 140	101	5781201	6398081
B.I.1.	Dlhodobé záväzky z obchodného styku súčet (r. 104 až r. 106)	103		0
1.b.	Závazky z obchodného styku v rámci podielovej účasti okrem záväzkov voči prepojeným účtovným jednotkám (321A, 475A, 476A)	105		
2.	Čistá hodnota zákazky (316A)	107		
4.	Ostatné záväzky v rámci podielovej účasti okrem záväzkov voči prepojeným účtovným jednotkám (471A, 47XA)	109		
6.	Dlhodobé prijaté preddavky (475A)	111		
8.	Vydané dlhopisy (473A/-/255A)	113		
10.	Iné dlhodobé záväzky (336A, 372A, 474A, 47XA)	115		

	Súvaha Úč POD 1 - 01	DIČ 2020363290	IČO 00683868	
Označenie a	STRANA PASÍV b	Číslo riadku c	Bežné účtovné obdobie 4	Bezprostredne predchádzajúce účtovné obdobie 5
B.II.	Dlhodobé rezervy r. 119 + r. 120	118	21930	22928
2.	Ostatné rezervy (459A, 45XA)	120	21930	22928
B.IV.	Krátkodobé záväzky súčet (r. 123 + r. 127 až r. 135)	122	2067244	2254200
1.a.	Záväzky z obchodného styku voči prepojeným účtovným jednotkám (321A, 322A, 324A, 325A, 326A, 32XA, 475A, 476A, 478A, 47XA)	124	175108	
1.c.	Ostatné záväzky z obchodného styku (321A, 322A, 324A, 325A, 326A, 32XA, 475A, 476A, 478A, 47XA)	126	1571247	1917327
3.	Ostatné záväzky voči prepojeným účtovným jednotkám (361A, 36XA, 471A, 47XA)	128		
5.	Záväzky voči spoločníkom a združeniu (364, 365, 366, 367, 368, 398A, 478A, 479A)	130		

Súvaha Úč POD 1 - 01		DIČ 2020363290		IČO 00683868
Označenie a	STRANA PASÍV b	Číslo riadku c	Bežné účtovné obdobie 4	Bezprostredne predchádzajúce účtovné obdobie 5
8.	Daňové záväzky a dotácie (341, 342, 343, 345, 346, 347, 34X)	133	24962	26855
10.	Iné záväzky (372A, 379A, 474A, 475A, 479A, 47XA)	135	2074	1554
B.V.1.	Zákonné rezervy (323A, 451A)	137	215284	213444
B.VI.	Bežné bankové úvery (221A, 231, 232, 23X, 461A, 46XA)	139	1122000	1122000
C.	Časové rozlíšenie súčet (r. 142 až r. 145)	141	2052	233
2.	Výdavky budúcich období krátkodobé (383A)	143	2052	
4.	Výnosy budúcich období krátkodobé (384A)	145		233

Výkaz ziskov a strát Úč POD 2 - 01		DIČ 2 0 2 0 3 6 3 2 9 0	IČO 0 0 6 8 3 8 6 8	
Označenie a	Text b	Číslo riadku c	Skutočnosť	
			Bežné účtovné obdobie 1	Bezprostredne predchádzajúce účtovné obdobie 2
**	Výnosy z hospodárskej činnosti spolu súčet (r. 03 až r. 09)	02	16665126	16147377
II.	Tržby z predaja vlastných výrobkov (601)	04	15629415	15230030
IV.	Zmeny stavu vnútroorganizačných zásob (+/-) (účtová skupina 61)	06	154925	107058
VI.	Tržby z predaja dlhodobého nehmotného majetku, dlhodobého hmotného majetku a materiálu (641, 642)	08	253475	256725
**	Náklady na hospodársku činnosť spolu r. 11 + r. 12 + r. 13 + r.14 + r. 15 + r. 20 + r. 21 + r. 24 + r. 25 + r. 26	10	15389506	14553048
B.	Spotreba materiálu, energie a ostatných neskladovateľných dodávok (501, 502, 503)	12	8268937	8153212
D.	Služby (účtová skupina 51)	14	1644565	1398892
E.1.	Mzdové náklady (521, 522)	16	3220444	3094843
3.	Náklady na sociálne poistenie (524, 525, 526)	18	1121656	1080043

Výkaz ziskov a strát Úč POD 2 - 01		DIČ 2 0 2 0 3 6 3 2 9 0	IČO 0 0 6 8 3 8 6 8	
Označenie a	Text b	Číslo riadku c	Skutočnosť	
			Bežné účtovné obdobie 1	Bezprostredne predchádzajúce účtovné obdobie 2
F.	Dane a poplatky (účtová skupina 53)	20	13323	10820
G.1.	Odpisy dlhodobého nehmotného majetku a dlhodobého hmotného majetku (551)	22	721015	436949
H.	Zostatková cena predaného dlhodobého majetku a predaného materiálu (541, 542)	24	206399	209258
J.	Ostatné náklady na hospodársku činnosť (543, 544, 545, 546, 548, 549, 555, 557)	26	91778	141234
*	Pridaná hodnota (r. 03 + r. 04 + r. 05 + r. 06 + r. 07) - (r. 11 + r. 12 + r. 13 + r. 14)	28	6436124	6341802
VIII.	Tržby z predaja cenných papierov a podielov (661)	30		

Výkaz ziskov a strát Úč POD 2 - 01		DIČ 2020363290	IČO 00683868	
Označenie a	Text b	Číslo riadku c	Skutočnosť	
			Bežné účtovné obdobie 1	Bezprostredne predchádzajúce účtovné obdobie 2
2.	Výnosy z cenných papierov a podielov v podielovej účasti okrem výnosov prepojených účtovných jednotiek (665A)	33		
X.	Výnosy z krátkodobého finančného majetku súčet (r. 36 až r. 38)	35		
2.	Výnosy z krátkodobého finančného majetku v podielovej účasti okrem výnosov prepojených účtovných jednotiek (666A)	37		
XI.	Výnosové úroky (r. 40 + r. 41)	39	45	50
2.	Ostatné výnosové úroky (662A)	41	45	50
XIII.	Výnosy z precenenia cenných papierov a výnosy z derivátových operácií (664, 667)	43		
**	Náklady na finančnú činnosť spolu r. 46 + r. 47 + r. 48 + r. 49 + r. 52 + r. 53 + r. 54	45	138461	73620

Výkaz ziskov a strát Úč POD 2 - 01		DIČ 2 0 2 0 3 6 3 2 9 0	IČO 0 0 6 8 3 8 6 8	
Ozna- čenie a	Text b	Číslo riadku c	Skutočnosť	
			Bežné účtovné obdobie 1	Bezprostredne predchádzajúce účtovné obdobie 2
M.	Opravné položky k finančnému majetku (+/-) (565)	48		
N.1.	Nákladové úroky pre prepojené účtovné jednotky (562A)	50	2362	
O.	Kurzové straty (563)	52	11922	16121
Q.	Ostatné náklady na finančnú činnosť (568, 569)	54	29318	20673
****	Výsledok hospodárenia za účtovné obdobie pred zdanením (+/-) (r. 27 + r. 55)	56	1144975	1532173
R.1.	Daň z príjmov splatná (591, 595)	58	274873	340011
S.	Prevod podielov na výsledku hospodárenia spoločníkom (+/- 596)	60		

ČL. I VŠEOBECNÉ INFORMÁCIE

1) ZÁKLADNÉ ÚDAJE

Účtovná jednotka IMOS-Systemair, a.s. (ďalej len „spoločnosť“) zmenila ku dňu 1.10.2014 právnu formu zo spoločnosti s ručením obmedzeným na akciovú spoločnosť. Spoločnosť je akciovou spoločnosťou so sídlom v Kalinkove č. 371, 900 43 Kalinkovo. Založená bola dňa 7.9.1990 spoločenskou zmluvou vo forme notárskej zápisnice. Deň vzniku je 12.9.1990. IČO 00683868. Spoločnosť je zapísaná v Obchodnom registri Okresného súdu Bratislava I, oddiel : Sa, vložka číslo 6022/B.

Zmena názvu spoločnosti IMOS-ASEK, spol. s r.o. na názov spoločnosti IMOS-Systemair, s.r.o. ku dňu 3.4.2007. Dôvodom bol kapitálový vstup spoločnosti Systemair do spoločnosti IMOS-ASEK, s.r.o..Zmena názvu spoločnosti IMOS-Systemair, s.r.o. na názov spoločnosti IMOS-Systemair, a.s. ku dňu 1.10.2014.

HLAVNÝ PREDMET ČINNOSTI

Hlavným predmetom činnosti spoločnosti je:

- Nákup a predaj tovarov,
- Výroba technologických prvkov a zariadení pre vzduchotechniku a klimatizáciu,
- Montáž a servis vzduchotechnických a klimatizačných zariadení,
- Výskum a vývoj technologických prvkov a zariadení pre vzduchotechniku a klimatizáciu.

2) INFORMÁCIA O NEOBMEDZENOM RUČENÍ

Spoločnosť nie je neobmedzene ručiacim spoločníkom v iných účtovných jednotkách.

3) DÁTUM SCHVÁLENIA ÚČTOVNEJ ZÁVIERKY ZA PREDCHÁDZAJÚCE OBDOBIE

Účtovná zvierka zostavená za predchádzajúce účtovné obdobie bola schválená Valným zhromaždením, v súlade s Obchodným zákonníkom, dňa 30.09.2015.

4) PRÁVNÝ DÔVOD NA ZOSTAVENIE ZÁVIERKY

Spoločnosť zostavuje túto účtovnú zvierku podľa §17 Zákona 431/2002 Z.z. o účtovníctve v znení neskorších predpisov ako riadnu účtovnú zvierku k poslednému dňu účtovného obdobia. Účtovná zvierka spoločnosti bola zostavená za predpokladu nepretržitého trvania

5) ÚDAJE O SKUPINE

Spoločnosť IMOS-Systemair, a.s. je súčasťou konsolidovaného celku od 3.4.2007 (z dôvodu kapitálového vstupu spoločnosti Systemair do spoločnosti IMOS-ASEK, s.r.o.).

Konsolidovanú účtovnú zvierku zostavuje materská spoločnosť : Systemair Aktiebolag, Industrivagen 3, 73 93, Skinnskatteberg, Švédске kráľovstvo. V sídle materskej spoločnosti sa nachádza konsolidovaná účtovná zvierka.

6) POČET ZAMESTNANCOV

Počet zamestnancov spoločnosti je uvedený v nasledujúcej tabuľke:

Názov položky	Bežné účtovné obdobie	Bezprostredne predchádzajúce účtovné obdobie
Stav zamestnancov ku dňu, ku ktorému sa zostavuje účtovná zvierka, z toho:	227	220

ČL. II INFORMÁCIE O PRIJATÝCH POSTUPOCH

1. ÚČTOVNÁ ZÁVIERKA SPOLOČNOSTI

pozostávajúca zo súvahy, výkazu ziskov a strát a poznámok k účtovnej závierke k 30.04.2016 bola zostavená za predpokladu nepretržitého trvania činnosti spoločnosti a v súlade s účtovnými predpismi platnými v Slovenskej republike. Údaje v účtovnej závierke správne a verne zobrazujú stav majetku a záväzkov, vlastné imanie predstavujúce súhrn vlastných zdrojov krytia majetku, finančnú situáciu a výsledok hospodárenia.

2. INFORMÁCIE O APLIKÁCIÍ ÚČTOVNÝCH METÓD A ÚČTOVNÝCH ZÁSAD

- Pri účtovaní o výsledku hospodárenia účtovnej jednotky spoločnosť berie za základ všetky náklady a výnosy, ktoré sa vzťahujú na účtovné obdobie bez ohľadu na dátum ich platenia.
- Ocenenie majetku a záväzkov v účtovníctve a účtovnej závierke je upravené o položky vyjadrujúce riziká, straty a znehodnotenia, ktoré boli známe ku dňu zostavenia účtovnej závierky (opravné položky, rezervy).
- Pokiaľ sa pri inventarizácii zásob zistí, že ich predajná cena znížená o náklady spojené s predajom je nižšia, než cena použitá na ich ocenenie v účtovníctve, zásoby sa ocenia v účtovníctve a v účtovnej závierke touto nižšou cenou.
- Spoločnosť účtuje o skutočnostiach, ktoré sú predmetom účtovníctva, do obdobia, s ktorým tieto skutočnosti časovo a vecne súvisia, ak túto zásadu nemožno dodržať, môže účtovať aj v účtovnom období, v ktorom uvedené skutočnosti zistila.
- Majetok a záväzky sú vykazované v historických cenách, ak nie je v článku II. Bode 4 (Spôsob ocenenia jednotlivých položiek) uvedené inak.
- Spoločnosť vykonala ku dňu účtovnej závierky inventarizáciu majetku a záväzkov v súlade so zákonom o účtovníctve.
- Zostatky účtov, ktoré obsahuje súvaha, a ktorými sa účtovné obdobie začína, nadväzujú na zostatky účtov, ktorými sa predchádzajúce účtovné obdobie uzavrelo.
- Pri rozlišovaní majetku a pasív na dlhodobé a krátkodobé sa za základné kritérium berie celková doba splatnosti. Pohľadávky a záväzky sú však v súvahe vykazované podľa zostatkovej doby splatnosti ku dňu zostavenia účtovnej závierky, to znamená, že pohľadávky a záväzky so zostatkovou dobou splatnosti

3. INFORMÁCIE O CHARAKTERE A ÚČELE TRANSAKCIÍ, KTORÉ SA NEUVÁDZAJÚ V SÚVAHE:

nenastali takéto transakcie.

4. SPÔSOB A URČENIE OCENENIA MAJETKU A ZÁVÄZKOV

Dlhodobý nehmotný majetok obstaraný kúpou

Dlhodobý nehmotný majetok obstaraný kúpou bol v účtovníctve ocenený v obstarávacej cene vrátane nákladov súvisiacich s obstaraním.

Odpisy dlhodobého nehmotného majetku sú stanovené s ohľadom na predpokladanú dobu používania majetku, pri ich výpočte sa uplatňuje lineárna metóda. Účtovné odpisy predstavujú výšku daňových výdavkov (účtovné odpisy sa rovnajú daňovým).

Nehmotný majetok s dobou použiteľnosti dlhšou ako jeden rok, ktorého obstarávacia cena je 2 400 € a nižšia, sa účtuje v roku obstarania a uvedenia do používania do nákladov na ťarchu účtu 518-Ostatné služby.

Predpokladaná doba používania, metóda odpisovania a odpisová sadzba sú uvedené v nasledujúcej tabuľke:

	Predpokladaná doba používania	Metóda odpisovania	Ročná odpisová sadzba v %
Softvér –Human –personálne odd.	5	rovnomerná	20

	Predpokla- daná doba používania	Metóda odpisovania	Ročná odpisová sadzba v %
Stroje, prístroje a zariadenia	4 až 12	rovnomerná	25 až 8,34

Poznámky Úč POD 3 - 01

DIČ 2020363290

IČO 00683868

nákladov nie sú úroky z cudzích zdrojov.

Od 1. 11. 2010 sú polotovary na účtoch 122001 a 122002 v členení na jednotlivé výrobné haly, sú ocenené na úrovni výrobných nákladov. Od 1. 5. 2013 sa polotovary vlastnej výroby evidujú iba na jednom účte 122001. Hotové výrobky sú ocenené na úrovni výrobných nákladov. Súčasťou výrobných nákladov je priamy materiál, priame mzdy, ostatné priame náklady a výrobná réžia.

Zásoby sa k dátumu, ku ktorému sa zostavuje účtovná zvierka oceňujú nižšou z nasledujúcich hodnôt: vlastnými nákladmi (zásoby vytvorené vlastnou činnosťou) alebo čistou realizačnou hodnotou.

Čistá realizačná hodnota je predpokladaná predajná cena znížená o predpokladané náklady na ich dokončenie a o predpokladané náklady súvisiace s ich predajom.

Zníženie hodnoty zásob sa uskutočňuje vytvorením opravnej položky.

Zásoby obstarané iným spôsobom

Spoločnosť neobstarala zásoby obstarané iným spôsobom.

Zákazková výroba a zákazková výstavba nehnuteľnosti určenej na predaj

Spoločnosť nevykonáva o zákazkovú výrobu a zákazkovú výstavbu.

Pohľadávky

Pohľadávky sú v účtovníctve ocenené ich menovitou hodnotou. V prípade pochybných a sporných pohľadávok spoločnosť vytvára adekvátnu opravnú položku k pohládkam.

Krátkodobý finančný majetok

Peňažné prostriedky a ceny sú ocenené v ich menovitej hodnote.

Časové rozlíšenie na strane aktív súvahy

Náklady budúcich období a príjmy budúcich období sa vykazujú vo výške, ktorá je potrebná na dodržanie zásady vecnej a časovej súvislosti s účtovným obdobím.

Rezervy

Spoločnosť tvorí rezervy (§26 Zákona 431/2002 Z.z. o účtovníctve) na predpokladané riziká, straty a zníženia hodnoty súvisiace so záväzkami s neurčitým časovým vymedzením alebo výškou. Oceňujú sa v očakávanej výške záväzku.

Dlhopisy

Spoločnosť neobstarala, resp. nevydala dlhopisy.

Záväzky

Záväzky (vrátane úverov a výpomocí) sú ocenené v ich menovitej hodnote. Ak sa pri inventarizácii záväzkov zistí, že suma záväzkov je iná ako ich výška v účtovníctve, uvedú sa záväzky v účtovníctve aj v účtovnej zvierke v tomto zistenom ocenení.

Časové rozlíšenie na strane pasív súvahy

Výdavky budúcich období a výnosy budúcich období sa vykazujú vo výške, ktorá je potrebná na dodržanie zásady vecnej a časovej súvislosti s účtovným obdobím.

Deriváty, majetok a záväzky zabezpečené derivátmi

Spoločnosť v priebehu účtovného obdobia nevykonávala operácia s derivátmi.

Prenajatý majetok a majetok obstaraný na základe zmluvy o kúpe prenajatej veci

Spoločnosť účtuje pri prenajatom majetku (operatívny prenájom) nájomné súvisiace s bežným obdobím priamo do nákladov v zmysle časovej a vecnej súvislosti.

Spoločnosť účtuje o majetku prenajímanom na základe zmluvy o kúpe prenajatej veci (finančný leasing) nasledovne : predmet leasingu je vykázaný v majetku spoločnosti a je aj odpisovaný.

Daň z príjmov a odložená daň

Splatná daň z príjmov sa vypočíta zo základu dane z príjmov a sadzby ustanovenej Zákonom o dani z príjmov.

Odložená daň je počítaná metódou záväzkov. Odložená daň z príjmov sa účtuje pri dočasných rozdieloch medzi účtovnou hodnotou majetku a účtovnou hodnotou záväzkov vykázanou v súvahe a ich daňovou základňou, pri možnosti umorovať daňovú stratu v budúcnosti a pri možnosti previesť nevyužitú daňovú odpočty a iné

daňové nároky do budúcich období. Odložená daň sa vypočíta s použitím sadzby dane platnej v nasledujúcich účtovných obdobiach.

Majetok nadobudnutý privatizáciou

Spoločnosti sa netýka.

Zásady pre tvorbu opravných položiek k zásobám

Spoločnosť tvorí opravnú položku k zásobám materiálu, výrobkov a tovaru podľa vnútropodnikovej smernice nasledovne:

Kritéria	Opravná položka v %
Zásoby materiálu, ktoré sú zaradené do skupiny s minimálnou šancou použitia a sú na sklade dlhšie ako 36 mesiacov	100
Zásoby hotových výrobkov, tovarov ktoré sú na sklade dlhšie ako 1 rok a počas roka nebol na nich vykazovaný žiaden pohyb	100

Zásady pre tvorbu opravných položiek k pohľadávkam

Spoločnosť tvorí opravnú položku k pohľadávkam podľa vnútropodnikovej smernice nasledovne:

Kritéria	Opravná položka v %
Po splatnosti 181 – 360 dní	50
Po splatnosti viac ako 360 dní	100

Prepočet údajov v cudzích menách na menu Euro

V účtovníctve sa majetok a záväzky vyjadrené v cudzej mene prepočítavajú na menu euro kurzom určeným v kurzovom lístku Európskej centrálnej banky v deň predchádzajúci dňu uskutočnenia účtovného prípadu alebo v iný deň, ak to ustanovuje osobitný predpis.

Účtovná jednotka ku dňu, ku ktorému sa zostavuje účtovná zvierka, prepočíta na menu euro majetok a záväzky vyjadrené v cudzej mene s výnimkou prijatých a poskytnutých preddavkov kurzom vyhláseným Európskou centrálnou bankou.

Kurzové rozdiely vzniknuté počas roka ako aj kurzové rozdiely vzniknuté pri prepočte majetku a záväzkov ku dňu zostavenia účtovnej zvierky ovplyvňujú hospodársky výsledok bežného účtovného obdobia.

Zmeny spôsobov oceňovania, odpisovania, vykazovania, postupov účtovania

V účtovnej jednotke sa počas roka neuskutočnili zmeny spôsobov oceňovania, spôsobov odpisovania, postupov účtovania, usporiadania položiek účtovnej zvierky ani obsahového vymedzenia týchto položiek oproti predchádzajúcemu účtovnému obdobiu, ak nie je uvedené inak, okrem tých, ktoré vyplývali priamo zo zmien v slovenskej účtovnej legislatíve.

5. OPRAVA VÝZNAMNÝCH CHÝB MINULÝCH ÚČTOVNÝCH OBDOBÍ

Spoločnosť nemala opravy významných chýb minulých účtovných období účtovaných v bežnom účtovnom období.

Poznámky Úč POD 3 - 01

DIČ 2020363290

IČO 00683868

ČL. III INFORMÁCIE, KTORÉ VYSVETĽUJÚ A DOPLŇUJÚ POLOŽKY SÚVAHY**1. DOPLŇUJÚCE A VYSVETĽUJÚCE INFORMÁCIE K AKTÍVAM****1a) Dlhodobý nehmotný a hmotný majetok (Súvaha r. 003 a 011)**

Pohyby dlhodobého nehmotného majetku za rok 2015/2016 sú zhrnuté nasledovne:

Dlhodobý nehmotný majetok	Bežné účtovné obdobie							
	Aktivované náklady na vývoj	Softvér	Oceniteľné práva	Goodwill	Ostatný DNM	Obstarávaný DNM	Poskytnuté preddavky na DNM	Spolu
a	b	c	d	e	f	g	h	i
Oprávky								
Stav na začiatku účtovného obdobia		212669						212669
Prírastky		227550						227550
Úbytky		261050						261050
Presuny								
Stav na konci účtovného obdobia		179169						179169
Zostatková hodnota								
Stav na začiatku účtovného obdobia		26391						26391
Stav na konci účtovného obdobia		48674						48674

Pohyby dlhodobého nehmotného majetku za rok 2014/2015 sú zhrnuté nasledovne:

Dlhodobý nehmotný majetok	Bezprostredne predchádzajúce účtovné obdobie							
	Aktivované náklady na vývoj	Softvér	Oceniteľné práva	Goodwill	Ostatný DNM	Obstarávaný DNM	Poskytnuté preddavky na DNM	Spolu
a	b	c	d	e	f	g	h	i
Oprávky								
Stav na začiatku účtovného obdobia		207916						207916
Prírastky		4753						4753
Úbytky								
Presuny								
Stav na konci účtovného obdobia		212669						212669
Zostatková hodnota								
Stav na začiatku účtovného obdobia		11347						11347
Stav na konci účtovného obdobia		26391						26391

Poznámky Úč POD 3 - 01

DIČ 2020363290

IČO 00683868

Pohyby dlhodobého hmotného majetku za rok 2015/2016 sú zhrnuté nasledovne:

Dlhodobý hmotný majetok	Bežné účtovné obdobie								
	Pozemky	Stavby	Samostatné hnutelné veci a súbory hnutelných vecí	Pestovateľské celky trvalých porastov	Základné stádo a ťažné zvieratá	Ostatný DHM	Obstarávaný DHM	Poskytnuté preddavky na DHM	Spolu
a	b	c	d	e	f	g	h	i	j
Oprávky									
Stav na začiatku účtovného obdobia		1026893	4005766						5032659
Prírastky		2596085	4735069						7331154
Úbytky		2326944	4401660						6728604
Presuny									
Stav na konci účtovného obdobia		1296034	4339175						5635209
Zostatková hodnota									
Stav na začiatku účtovného obdobia	723231	2132699	1141937				4026754	438768	8463389
Stav na konci účtovného obdobia	723231	5534426	2081761				17516	0	8356934

Poznámky Úč POD 3 - 01

DIČ 2020363290

IČO 00683868

Pohyby dlhodobého hmotného majetku za rok 2014/2015 sú zhrnuté nasledovne:

Dlhodobý hmotný majetok	Bezprostredne predchádzajúce účtovné obdobie								
	Pozemky	Stavby	Samostatné hnutelné veci a súbory hnutelných vecí	Pestovateľské celky trvalých porastov	Základné stádo a ťažné zvieratá	Ostatný DHM	Obstarávaný DHM	Poskytnuté preddavky na DHM	Spolu
a	b	c	d	e	f	g	h	i	j
Oprávky									
Stav na začiatku účtovného obdobia		1530647	3788750						5319397
Prírastky		324220	313058						637278
Úbytky		827974	96042						924016
Presuny									
Stav na konci účtovného obdobia		1026893	4005766						5032659
Zostatková hodnota									
Stav na začiatku účtovného obdobia	723233	1177730	1165496				117516	0	3183975
Stav na konci účtovného obdobia	723231	2132699	1141937				4026754	438768	8463389

Poznámky Úč POD 3 - 01

DIČ 2020363290

IČO 00683868

1b) Dlhodobý majetok, pri ktorom vlastnícke právo nadobudol veriteľ zmluvou o zabezpečovacom prevode práva, ale ktorý užíva účtovná jednotka na základe zmluvy o výpožičke.

Spoločnosti sa netýka.

1c) Dlhodobý nehmotný a hmotný majetok, na ktorý je zriadené záložné právo a dlhodobý majetok, pri ktorom má účtovná jednotka obmedzené právo s ním nakladať.

Dlhodobý nehmotný majetok	Hodnota za bežné účtovné obdobie	Hodnota za predchádzajúce účtovné obdobie

Dlhodobý hmotný majetok	Hodnota za bežné účtovné obdobie	Hodnota za predchádzajúce účtovné obdobie
Dlhodobý hmotný majetok, pri ktorom má účtovná jednotka obmedzené právo s ním nakladať		

Poznámky Úč POD 3 - 01

DIČ 2020363290

IČO 00683868

Zásoby	Bežné účtovné obdobie				
	Stav OP na začiatku účtovného obdobia	Tvorba OP	Zúčtovanie OP z dôvodu zániku opodstatnenosti	Zúčtovanie OP z dôvodu vyradenia majetku z účtovníctva	Stav OP na konci účtovného obdobia
a	b	c	d	e	f

Pohľadávky	Bežné účtovné obdobie				
	Stav OP na začiatku účtovného obdobia	Tvorba OP	Zúčtovanie OP z dôvodu zániku opodstatnenosti	Zúčtovanie OP z dôvodu vyradenia majetku z účtovníctva	Stav OP na konci účtovného obdobia
a	b	c	d	e	f
Pohľadávky voči DÚJ a MÚJ					
Pohľadávky voči spoločníkom, členom a združeniu					
Pohľadávky spolu	467362	25207	30103	13490	448976

Poznámky Úč POD 3 - 01

DIČ 2020363290

IČO 00683868

1q) Veková štruktúra pohľadávok

Názov položky	V lehote splatnosti	Po lehote splatnosti	Pohľadávky spolu
a	b	c	d
Krátkodobé pohľadávky			
Pohľadávky z obchodného styku	84196	461793	545989
Pohľadávky voči DÚJ a MÚJ	1142638	185399	1328037
Ostatné pohľadávky v rámci konsolidovaného celku			
Pohľadávky voči spoločníkom, členom a združeniu			
Sociálne poistenie			
Daňové pohľadávky a dotácie	265114		265114
Iné pohľadávky	1662		1662
Krátkodobé pohľadávky spolu	1493610	647192	2140802

Opis predmetu záložného práva	Bežné účtovné obdobie	
	Hodnota predmetu záložného práva	Hodnota pohľadávky
Hodnota pohľadávok, na ktoré sa zriadilo záložné právo	x	1.000.000

Poznámky Úč POD 3 - 01

DIČ 2020363290

IČO 00683868

Názov položky	Bežné účtovné obdobie	Bezprostredne predchádzajúce účtovné obdobie
Bežné účty v banke alebo v pobočke zahraničnej banky	686522	629426
Peniaze na ceste	-41	-172

Poznámky Úč POD 3 - 01

DIČ 2020363290

IČO 00683868

Opis položky časového rozlíšenia	Bežné účtovné obdobie	Bezprostredne predchádzajúce účtovné obdobie
Náklady budúcich období krátkodobé, z toho:	33070	28078
Náklady 2015/2016, z roho	33070	28078
Odborná literatúra	1446	1290
Poistné	8074	9752
Bankové poplatky	466	293
Daň z nehnuteľnosti + daň za psa	10440	5822
Ostatné	12644	10921
Příjmy budúcich období krátkodobé, z toho:	10273	2

2. DOPLŇUJÚCE A VYSVETĽUJÚCE INFORMÁCIE K PASÍVAM

2a) Informácie o vlastnom imaní

Spoločnosť účtuje o zmenách a vykazuje stav základného imania, kapitálových fondoch, fondov zo zisku a hospodárskeho výsledku v súlade so zákonnými predpismi.

2a) 1. Popis základného imania

Výška upísaného základného imania je 26 560 €. Základné imanie spoločnosti je tvorené peňažným vkladom. Celé základné imanie je splatené. Počet akcií 8 ks, kmeňové v listinnej podobe, akcie na meno a menovitá hodnota jednej akcie je 3.320 EUR. Nie je obmedzenie prevoditeľnosti akcie na meno.

Poznámky Úč POD 3 - 01

DIČ 2020363290

IČO 00683868

2a) 3. Rozdelenie zisku za predchádzajúce účtovné obdobie

Názov položky	Bezprostredne predchádzajúce účtovné obdobie
Rozdelenie účtovného zisku	Bežné účtovné obdobie
Prídel do štatutárnych a ostatných fondov	
Prídel na zvýšenie základného imania	
Prevod do nerozdeleného zisku minulých rokov	1191078
Iné	

Názov položky	Bezprostredne predchádzajúce účtovné obdobie
Rozdelenie účtovného zisku	Nasledujúce účtovné obdobie
Prídel do štatutárnych a ostatných fondov	
Prídel na zvýšenie základného imania	
Prevod do nerozdeleného zisku minulých rokov	875216
Iné	

Poznámky Úč POD 3 - 01

DIČ 2020363290

IČO 00683868

2b) Informácie o jednotlivých druhoch rezerv

Popis jednotlivých rezerv k 30.04.2016 a 30.04.2015

Názov položky	Bežné účtovné obdobie				
	Stav na začiatku účtovného obdobia	Tvorba	Použitie	Zrušenie	Stav na konci účtovného obdobia
a	b	c	d	e	f
Krátkodobé rezervy, z toho:	246780	1203187	1187723	11393	250851
Rezerva na nevyčerpané dovolenky	157873	323257	321896		159234
Rezerva na odvody	55571	113787	113308		56050
Rezerva na audit	3083	2990	3083		2990
Rezerva na bonusy	418	3003	3421		0
Rezerva na reklamácie	12092	123547	101318	11393	22928
Rezerva na zverejnenie ÚZ	0	0	0		0

Názov položky	Bezprostredne predchádzajúce účtovné obdobie				
	Stav na začiatku účtovného obdobia	Tvorba	Použitie	Zrušenie	Stav na konci účtovného obdobia
a	b	c	d	e	f
Krátkodobé rezervy, z toho:	204837	827391	774093	11355	246780
Rezerva na nevyčerpané dovolenky	133063	202031	177221		157873
Rezerva na odvody	46838	71115	62382		55571
Rezerva na audit	3097	7445	7459		3083
Rezerva na bonusy	1687	418	1687		418
Rezerva na reklamácie	11112	47112	34777	11355	12092
Rezerva na zverejnenie ÚZ	0	0	0		0

Poznámky Úč POD 3 - 01

DIČ 2020363290

IČO 00683868

Názov položky	Bežné účtovné obdobie	Bezprostredne predchádzajúce účtovné obdobie
Závazky so zostatkovou dobou splatnosti nad päť rokov	53907	53906
Závazky so zostatkovou dobou splatnosti do jedného roka vrátane	2059477	2228140

Názov položky	Bežné účtovné obdobie	Bezprostredne predchádzajúce účtovné obdobie
Tvorba sociálneho fondu na ťarchu nákladov	16938	
Ostatná tvorba sociálneho fondu		
Čerpanie sociálneho fondu	17283	21454

Poznámky Úč POD 3 - 01

DIČ 2020363290

IČO 00683868

Názov položky	Mena	Úrok p.a. v %	Dátum splatnosti	Suma istiny v prísl. mene k 30.4.2016	Suma istiny v EUR k 30.4.2016	Suma istiny v prísl. mene k 30.4.2015
a	b	c	d	e	f	g

3. SPOLOČNOSŤ NEPRENAJÍMA MAJETOK FORMOU FINANČNÉHO PRENÁJMU

4. ÚDAJE O MAJETKU PRENAJATÉHO FORMOU FINANČNÉHO PRENÁJMU

K 30.04.2016 neobstarala majetok prenajatý formou finančného prenájmu

Poznámky Úč POD 3 - 01

DIČ 2020363290

IČO 00683868

5. INFORMÁCIE O DANI Z PRÍJMOV

Názov položky	Bežné účtovné obdobie			Bezprostredne predchádzajúce účtovné obdobie		
	Základ dane	Daň	Daň v %	Základ dane	Daň	Daň v %
a	b	c	d	e	f	g
Teoretická daň	x	251895	22	x	337078	22
Výnosy nepodliehajúce dani	66534	14638	22	51946	11428	22
Umorenie daňovej straty						
Iné						
Splatná daň z príjmov	x	274868	22	x	340011	22
Celková daň z príjmov	x	279982	22	x	341095	22

Odložená daňová pohľadávka alebo záväzok

Názov položky	Bežné účtovné obdobie	Bezprostredne predchádzajúce účtovné obdobie
odpočítateľné	57545	307138
Dočasné rozdiely medzi účtovnou hodnotou záväzkov a daňovou základňou, z toho:	7620	7648
zdaniteľné		
Možnosť previesť nevyužitú daňovú odpočty		
Odložená daňová pohľadávka	82163	77049
Zaúčtovaná ako náklad	5114	8251
Odložený daňový záväzok	53907	53906
Zaúčtovaná ako výnos		7166
Iné		

6. INFORMÁCIE O VÝZNAMNÝCH POLOŽKÁCH DERIVÁTOV ZA BEŽNÉ ÚČTOVNÉ OBDOBIE

Spoločnosti sa netýka

Informácie o majetku a záväzkoch zabezpečených derivátmi

Spoločnosti sa netýka

ČL. IV INFORMÁCIE, KTORÉ VYSVETĽUJÚ A DOPĽŇAJÚ POLOŽKY VÝKAZU ZISKOV A STRÁT**1a) Tržby za vlastné výkony a tovar (Výkaz ziskov a strát r. 03, r. 04 a r. 05)**

Celkové tržby za vlastné výrobky, tovary a služby dosiahli 16.191.768 EUR za rok 2015/2016 a 15.739.843 EUR za rok 2014/2015.

Ich rozdelenie podľa oblastí odbytu a typu je nasledovné:

Oblasť odbytu	Typ výrobkov, tovarov, služieb					
	Predaj výrobkov		Doprava, balné		Služby-výroba	
	Bežné účtovné obdobie	Bezprostredne predchádzajúce účtovné obdobie	Bežné účtovné obdobie	Bezprostredne predchádzajúce účtovné obdobie	Bežné účtovné obdobie	Bezprostredne predchádzajúce účtovné obdobie
a	b	c	d	e	f	g
Zahraničie		13.494.899		501.351		249

Poznámky Úč POD 3 - 01

DIČ 2020363290

IČO 00683868

Oblasť odbytu	Typ výrobkov, tovarov, služieb		Typ výrobkov, tovarov, služieb		Typ výrobkov, tovarov, služieb	
	Ostatné		Predaj tovarov			
	Bežné účtovné obdobie	Bezprostredne predchádzajúce účtovné obdobie	Bežné účtovné obdobie	Bezprostredne predchádzajúce účtovné obdobie	Bežné účtovné obdobie	Bezprostredne predchádzajúce účtovné obdobie
a	b	c	d	e	f	g
Zahraničie		6.831				

Názov položky	Bežné účtovné obdobie	Bezprostredne predchádzajúce účtovné obdobie		Zmena stavu vnútroorganizačných zásob	
	Konečný zostatok	Konečný zostatok	Začiatkový stav	Bežné účtovné obdobie	Bezprostredne predchádzajúce účtovné obdobie
a	b	c	d	e	f
Výrobky	437681	341033	322900	96648	18133
Spolu	763633	600280	508568	163353	91712
Reprezentačné	x	x	x		
Iné	x	x	x	8428	11965

Poznámky Úč POD 3 - 01

DIČ 2020363290

IČO 00683868

1c), d), f) Výnosy pri aktivácii nákladov, informácie o položkách výnosov z hospodárskej činnosti, finančných výnosoch a mimoriadnych výnosoch

Názov položky	Bežné účtovné obdobie	Bezprostredne predchádzajúce účtovné obdobie
Ostatné významné položky výnosov z hospodárskej činnosti, z toho:	309797	268595
Tržby z predaja DM	10000	5617
Tržby z predaja materiálu	243475	251108
Ostatné výnosy z hospodárskej činnosti	56322	11870
Výnosy, ktoré majú výnimočný rozsah alebo výskyt, z toho:	0	0

Názov položky	Bežné účtovné obdobie	Bezprostredne predchádzajúce účtovné obdobie
Tržby z predaja služieb	561680	509725
Výnosy zo zákazky		
Iné výnosy súvisiace s bežnou činnosťou	0	0

Názov položky	Bežné účtovné obdobie	Bezprostredne predchádzajúce účtovné obdobie
Náklady voči audítorovi, audítorskej spoločnosti, z toho:	7188	7141
iné uisťovacie audítorské služby		
daňové poradenstvo		
Ostatné významné položky nákladov za poskytnuté služby, z toho:	918723	895017
Dopravné služby	553084	553703
Operatívny leasing	51467	53620
Opravy	189370	86906
Osobné náklady	4447415	4271621
Predaný materiál	198046	209258
Ostatné náklady - reklamácie	31212	35482
Finančné náklady, z toho:	138461	73620
kurzové straty ku dňu, ku ktorému sa zostavuje účtovná zvierka	4	8
Bankové poplatky	29318	20673

Poznámky Úč POD 3 - 01

DIČ 2020363290

IČO 00683868

ČL. V INFORMÁCIE O INÝCH AKTÍVACH A INÝCH PASÍVACH

1a) Spoločnosti je známy nasledujúci podmienený majetok, ktorý nie je vykázaný v súvahe:

Druh podmieneného majetku	Bežné účtovné obdobie	Bezprostredne predchádzajúce účtovné obdobie
Práva z poisťných zmlúv		
Práva z licenčných zmlúv		
Práva z privatizácie		
Iné práva		

Druh podmieneného záväzku	Bežné účtovné obdobie	
	Hodnota celkom	Hodnota voči spriazneným osobám
Zo súdnych rozhodnutí		
Zo všeobecne záväzných právnych predpisov		
Z ručenia		

Druh podmieneného záväzku	Bezprostredne predchádzajúce účtovné obdobie	
	Hodnota celkom	Hodnota voči spriazneným osobám
Zo súdnych rozhodnutí		
Zo všeobecne záväzných právnych predpisov		
Z ručenia		

Poznámky Úč POD 3 - 01

DIČ 2020363290

IČO 00683868

Názov položky	Bežné účtovné obdobie	Bezprostredne predchádzajúce účtovné obdobie
Majetok v nájme (operatívny prenájom)		
Pohľadávky z derivátov		
Odpísané pohľadávky		
Záväzky z leasingu		

ČL. VI UDALOSTI, KTORÉ NASTALI PO DNI, KU KTORÉMU SA ZOSTAVUJE ÚČTOVNÁ ZÁVIERKA

Ku dňu závierky existuje spor so spoločnosťou Rekonštrukta, ktorá požaduje uhradenie záväzku vo výške 116.444 EUR za práce vykonané navyše. O uvedenom záväzku nie je účtované. V prípade, že spoločnosť Rekonštrukta neustúpi od svojho zámeru doplatenia záväzku, bude spoločnosť IMOS-Systemair uplatňovať pohľadávku vo výške 245.038 EUR za zmluvnú pokutu za neodovzdanie diela do termínu uvedeného v zmluve. Výsledok sporu nie je možné predpokladať.

Spoločnosti nie sú známe žiadne iné skutočnosti, ktoré vznikli po dni, ku ktorému je zostavená účtovná závierka, ktoré by významnejším spôsobom menili výsledky účtovnej závierky za rok 2015/2016, resp. by významnejším spôsobom ovplyvnili činnosť spoločnosti v nasledujúcich účtovných obdobiach.

Poznámky Úč POD 3 - 01

DIČ 2020363290

IČO 00683868

ČL. VII INFORMÁCIE O TRANSAKCIÁCH MEDZI VYKAZUJÚCOU ÚČTOVNOU JEDNOTKOU A SPRIAZNENÝMI OSOBAMI

Obchody boli uzatvorené na základe obvyklých obchodných podmienok

1. PREHĽAD OBCHODOV S PRÁVNICKÝMI OSOBAMI (MATERSKÁ SPOL., OSTATNÉ DCÉRSKE SPOL. VOČI MATERSKEJ SPOL.):

Názov odberateľa	Spolu základ EUR			
	PREDAJ ZÁSOB	DODANIE SLUŽIEB	NÁKUP ZÁSOB	NÁKUP SUŽIEB
Systemair Spain	114 941	8 270		
Systemair Croatia	32 428			
SYSTEMAIR A/S Denmark	1 284 808	60 036		
Systemair AS (Estonia)	141 298	-711		
Systemair Austria	792 887	3 214		
Systemair d.o.o. Beograd	21 598			
Systemair FANS and SPARES LTD GB	44 293	15 423		
Systemair Germany	402 741	1 152	127733	331
Systemair India Pvt. Ltd.,	2 077	-502	33457	
Systemair Ltd. IRELAND	55 640	-486		
Systemair Chile	984			
Systemair Oy, Finland	463 764	7 838		
Systemair Portugal	610 411	23 014		
Systemair Sdn Bhd Malaysia	395			
Systemair SIA (Latvia)	162 361	31		
Systemair SRL (Romania)	76 987	345		
Systemair Turkey	477 018	-3 019		
Systemair Zrt. (Hungaria)	156 595	75		
Spolu 05/2014-04/2015	14 622 676	443 057	255450	111071

2. INFORMÁCIE O PRÍJMOCH A VÝHODÁCH ČLENOV ŠTATUTÁRNYCH ORGÁNOV, DOZORNÝCH ORGÁNOV A INÝCH ORGÁNOV:

Druh príjmu, výhody	Hodnota príjmu, výhody súčasných členov orgánov			Hodnota príjmu, výhody bývalých členov orgánov		
	b			c		
	štatutárnych	dozorných	iných	štatutárnych	dozorných	iných
	Časť 1 - Bežné účtovné obdobie			Časť 1 - Bežné účtovné obdobie		
a	Časť 2 - Bezprostredne predchádzajúce účtovné obdobie			Časť 2 - Bezprostredne predchádzajúce účtovné obdobie		
Nepeňažné príjmy						
Nepeňažné preddavky						
Poskytnuté záruky						

Poznámky Úč POD 3 - 01

DIČ 2020363290

IČO 00683868

ČL. IX PREHĽAD O POHYBE VLASTNÉHO IMANIA

Pohyby vlastného imania v roku 2015/2016 sú zhrnuté v nasledujúcej tabuľke:

Položka vlastného imania	Bežné účtovné obdobie				Stav na konci účtovného obdobia
	Stav na začiatku účtovného obdobia	Prírastky	Úbytky	Presuny	
a	b	c	d	e	f
Vlastné akcie a vlastné obchodné podiely					
Pohľadávky za upísané vlastné imanie					
Ostatné kapitálové fondy	33				33
Oceňovacie rozdiely z precenenia majetku a záväzkov					
Oceňovacie rozdiely z precenenia pri zlúčení, splynutí a rozdelení					
Nedeliteľný fond					
Nerozdelený zisk minulých rokov	5840509			1191078	7031587
Výsledok hospodárenia bežného účtovného obdobia	1191078	875216	1191078	0	875216
Účet 491 - Vlastné imanie fyzickej osoby podnikateľa					

Poznámky Úč POD 3 - 01

DIČ 2020363290

IČO 00683868

Položka vlastného imania	Bezprostredne predchádzajúce účtovné obdobie				
	Stav na začiatku účtovného obdobia	Prírastky	Úbytky	Presuny	Stav na konci účtovného obdobia
a	b	c	d	e	f
Vlastné akcie a vlastné obchodné podiely					
Pohľadávky za upísané vlastné imanie					
Ostatné kapitálové fondy	33				33
Oceňovacie rozdiely z precenenia majetku a záväzkov					
Oceňovacie rozdiely z precenenia pri zlúčení, splynutí a rozdelení					
Nedeliteľný fond					
Nerozdelený zisk minulých rokov	4736205			1104304	5840509
Výsledok hospodárenia bežného účtovného obdobia	1104304	1191078	1104304	0	1191078
Účet 491 - Vlastné imanie fyzickej osoby - podnikateľa					

Poznámky Úč POD 3 - 01

DIČ 2020363290

IČO 00683868

ČL. X PREHLAD PEŇAŽNÝCH TOKOV - VNÚTROPODNIKOVÝ VÝKAZ

CASH FLOW- nepriama metóda v celých EUR 01.05.2015 - 30.04.2016		Bežné účtovné obdobie	Bezprostredne predchádzajúce obdobie
Hospodársky výsledok z bežnej činnosti pred zdanením		Suma	
		1 144 975	1 532 174
A.1.	Nepeňažné operácie ovplyvňujúce hospodársky výsledok	780 005	445 388
A.1.1.	Odpisy stálych aktív (+)	721 015	435 759
A.1.4.	Rezervy (+/-)	- 998	11 817
A.1.6.	Zmena stavu položiek časového rozlíšenia	-13 493	-2 560
A.1.8.	Úroky účtované do nákladov (+)	97 221	36 826
A.1.12.	Zisk (-)/strata (+) z predaja dlhodobého majetku	-1 647	-5 617
A.2.	Zmeny stavu pracovného kapitálu	- 376 967	511 109
A.2.2.	Zmena stavu záväzkov z prevádzkovej činnosti (+/-)	-186 956	915 267
A.2.4.	Zmena stavu krátkodobého finančného majetku (-/+)		
A.3.	Prijaté úroky (+)	45	50
A.7.	Výdavky na daň z príjmov (-)	-342 301	-349 204
A*.	Čisté peňažné toky z prevádzkovej činnosti	1 108 536	2 102 691
B.1.	Výdavky na obstaranie nehmotného majetku	-33 715	-19 797
B.4.	Príjmy z predaja nehmotného majetku (+)	0	0
B*.	Čisté peňažné toky z investičnej činnosti	-617 680	-5 931 257
C.1.1.	Príjmy z upísaných akcií a obchodných podielov (+)		5 647
C.1.6.	Výdavky spojené so znížením fondov (-)	0	0
C.2.	Zmena stavu dlhodobých záväzkov	- 432 653	3 798 653
C.2.3.	Príjmy z úverov		3 798 653
C*.	Čisté peňažné toky z finančnej činnosti	-432 653	3 804 300
D*.	Čisté zvýšenie alebo zníženie peňažných prostriedkov	58 203	-24 266
E*.	Stav peňažných prostriedkov na začiatku účt. obdobia	635 271	659 537
F*.	Zostatok peň. prostriedkov na konci účt. obdobia	693 474	635 271

D.E.A. CONSULT, s.r.o.

Data Eko Audit Consult, spol. s r.o., Hattalova 12/A, 831 03 Bratislava
Audítorská a poradenská spoločnosť- licencia SKAU č. 16
Obchodný register Okresného súdu Bratislava I, Oddiel: Sro, vložka číslo: 2803/B

SPRÁVA NEZÁVISLÉHO AUDÍTORA
pre akcionára
IMOS - Systemair, a.s., Kalinkovo

Uskutočnili sme audit priloženej účtovnej zvierky spoločnosti IMOS - Systemair, a.s., Kalinkovo, ktorá obsahuje súvahu za obdobie od 1.5.2015 do 30.4.2016, výkaz ziskov a strát za rok končiaci sa k uvedenému dátumu, a poznámky, ktoré obsahujú súhrn významných účtovných zásad a účtovných metód a ďalšie vysvetľujúce informácie.

Zodpovednosť štatutárneho orgánu za účtovnú zvierku

Štatutárny orgán je zodpovedný za zostavenie tejto účtovnej zvierky, ktorá poskytuje pravdivý a verný obraz v súlade so zákonom o účtovníctve č. 431/2002 Z.z. v znení neskorších predpisov (ďalej len „zákon o účtovníctve“), a za interné kontroly, ktoré štatutárny orgán považuje za potrebné pre zostavenie účtovnej zvierky, ktorá neobsahuje významné nesprávnosti, či už v dôsledku podvodu alebo chyby.

Zodpovednosť audítora

Našou zodpovednosťou je vyjadriť názor na túto účtovnú zvierku na základe nášho auditu. Audit sme uskutočnili v súlade s Medzinárodnými audítorskými štandardmi. Podľa týchto štandardov máme dodržiavať etické požiadavky, naplánovať a vykonať audit tak, aby sme získali primerané uistenie, že účtovná zvierka neobsahuje významné nesprávnosti.

Súčasťou auditu je uskutočnenie postupov na získanie audítorských dôkazov o sumách a údajoch vykázaných v účtovnej zvierke. Zvolené postupy závisia od úsudku audítora, vrátane posúdenia rizík významnej nesprávnosti v účtovnej zvierke, či už v dôsledku podvodu alebo chyby. Pri posudzovaní tohto rizika audítor berie do úvahy interné kontroly relevantné pre zostavenie účtovnej zvierky účtovnej jednotky, ktorá poskytuje pravdivý a verný obraz, aby mohol vypracovať audítorské postupy vhodné za daných okolností, nie však na účely vyjadrenia názoru na účinnosť interných kontrol účtovnej jednotky. Audit ďalej zahŕňa zhodnotenie vhodnosti použitých účtovných zásad a účtovných metód a primeranosti účtovných odhadov, uskutočnených štatutárnym orgánom spoločnosti, ako aj vyhodnotenie prezentácie účtovnej zvierky.

Sme presvedčení, že audítorské dôkazy, ktoré sme získali, poskytujú dostatočný a vhodný základ pre náš názor.

Názor

Podľa nášho názoru účtovná zvierka poskytuje pravdivý a verný obraz finančnej situácie spoločnosti IMOS - Systemair, a.s., Kalinkovo k 30. aprílu 2016 a výsledku jej hospodárenia za rok končiaci sa k uvedenému dátumu v súlade so zákonom o účtovníctve.

V Bratislave 7. júla 2016

D.E.A. Consult, s.r.o.
Hattalova 12/A
831 03 Bratislava
Licencia SKAU 16



Ing. Jaroslav Klimo
Zodpovedný audítor
Licencia SKAU 93



**DATA EKO AUDIT CONSULT, spol. s r.o., LICENCIA SKAU č.16
AUDÍTORSKÁ A PORADENSKÁ SPOLOČNOSŤ**

**Dodatok správy audítora
o overení súladu výročnej správy s účtovnou závierkou
v zmysle zákona č.540/2007 Z. z. § 23 ods.5**

**akcionárom a predstavenstvu spoločnosti
IMOS - Systemair, a.s.**

I. Overili sme riadnu účtovnú závierku spoločnosti **IMOS - Systemair, a.s.**, Kalinkovo 371, 900 43 Kalikovo, IČO: 00 683 868, (ďalej v texte tohto Dodatku aj ako „Spoločnosť“ v príslušných gramatických tvaroch) zostavenú za obdobie od 1.5.2015 do 30.4.2016, uvedenú v dokumente „Výročná správa 2015/2016“, ku ktorej sme dňa 7. júla 2016 vydali správu audítora a v ktorej sme vyjadrili svoj názor v nasledujúcom znení:

„Názor

Podľa nášho názoru účtovná závierka poskytuje pravdivý a verný obraz finančnej situácie spoločnosti IMOS - Systemair, a.s., Kalinkovo k 30. aprílu 2016 a výsledku jej hospodárenia za rok končiaci sa k uvedenému dátumu v súlade so zákonom o účtovníctve.“

II. Overili sme súlad údajov uvedených v dokumente „Výročná správa 2015/2016“ s vyššie uvedenou účtovnou závierkou Spoločnosti.

Za správnosť zostavenia správy „Výročná správa 2015/2016“ je zodpovedné predstavenstvo a manažment Spoločnosti. Našou úlohou je overiť súlad vybraných údajov zverejnených v uvedenom dokumente s účtovnou závierkou Spoločnosti a na základe toho vydať dodatok správy audítora o súlade tejto výročnej správy s účtovnou závierkou.

Overenie sme uskutočnili v súlade s Medzinárodnými audítorskými štandardami. Tieto štandardy požadujú, aby audítor naplánoval a vykonal overenie tak, aby získal primerané uistenie, že informácie uvedené vo výročnej správe, ktoré sú predmetom zobrazenia v účtovnej závierke, sú vo všetkých významných súvislostiach v súlade s príslušnou účtovnou závierkou.





IMOS-Systemair

