

Výročná správa 2016



KOVYT, spol. s r.o.

Tel. 00421 38 7604546
Fax 00421 38 7605381

Hollého 1190/48
SK – 957 01 Bánovce nad Bebravou

www.kovyt.sk
kovyt@kovyt.sk

Obsah

1. Príhovor majiteľa a konateľa spoločnosti	2
2. Profil spoločnosti	3
3. Vedenie spoločnosti	4
4. Organizačná štruktúra	4
5. História a vývoj spoločnosti	5
6. Výrobný program spoločnosti	7
7. Postavenie spoločnosti na trhu	11
8. Strojní park	15
9. Ochrana životného prostredia	16
10. Finančno-ekonomické zhrnutie	17
11. Investície	18
12. Žiadosť o poskytnutie NFP	19
13. Zoznam príloh	20

1. Príhovor majiteľa a konateľa spoločnosti

Vážení spolupracovníci a obchodní partneri,

strojársky priemysel má bohatú tradíciu a históriu na Slovensku a aj konkrétne v meste Bánovce nad Bebravou, kde firma KOVYT, spol. s r.o. sídli a vykonáva svoju podnikateľskú činnosť.

Mojou víziou je stať sa jednou z najúspešnejších strojárskych spoločností na Slovensku so 100% domácim kapitálom.

Snahou všetkých našich zamestnancov je, aby náš závod dosahoval čo najlepšie výsledky v oblasti kvality, flexibility a produktivity. Ale mojím cieľom nie je krátkodobý úspech. Dlhodobá spolupráca s dynamicky rozvíjajúcim sa odberateľom nás núti byť neustále aktívnym. Investície do najnovších technológií a do odborného rastu našich zamestnancov radím na prvé miesto. Som presvedčený, že naše výrobky a služby na európskom trhu obstoja v silnom konkurenčnom boji. Verím, že naša spoločnosť bude prínosom nielen pre Trenčiansky kraj, ale aj pre celé Slovensko, či už z pohľadu ekonomického alebo spoločenského. Je to dlhodobý cieľ plný úskalí, ale teším sa na nové výzvy, ktoré ešte len stoja pred nami.

V roku 2016 sme dosiahli objem tržieb z predaja vlastných výrobkov a služieb v hodnote 4.485-tisíc EUR. Týmto sa chcem poďakovať všetkým spolupracovníkom a spolupracovníčkam, ktorí svojim nasadením, pripravenosťou a zodpovednosťou podporili manažment podniku.

Vo výročnej správe za rok 2016 Vám predkladám podrobnú informáciu o plnení podnikateľského zámeru vo firme KOVYT, spol. s r.o., ktorá obsahuje finančné, obchodné, technologické a personálne súvislosti podporujúce napĺňanie dlhodobej stratégie rozvoja firmy.

Škorec Bohumil, konateľ spoločnosti



2. Profil spoločnosti

KOVYT, spol. s r. o.

Hollého 1190/48
957 01 Bánovce nad Bebravou
IČO: 314 33 774
DIČ: SK2020416684

Tel./ fax 00421 38 7604546/ 00421 38 7605381

Web/ e-mail www.kovyt.sk / kovyt@kovyt.sk

Hlavná činnosť

kovovýroba

- delenie materiálu plazmou,
- delenie materiálu pásovými pílamí,
- strihanie,
- ohýbanie,
- ohraňovanie,
- práca na fréze a sústruhu,
- práce na horizontálnych vyvrtávačkách,
- obrábacie práce na CNC strojoch,
- zvaracie práce,
- povrchová úprava kovov (pieskovanie, náter tekutou farbou)
- konštrukčné práce.

3. Vedenie spoločnosti

Bohumil Škorec

Zakladateľ a konateľ spoločnosti KOVYT, spol. s r.o., je absolventom Strednej priemyselnej školy elektrotechnickej so špecializáciou Meranie a regulácia so sídlom v Bratislave. Svoju kariéru začal v strojárskych firme Tatra, a.s. v Bánovciach nad Bebravou, kde zastával viacero pozícií v rokoch 1986 až 1993. Dňa 2.4.1993 založil vlastnú spoločnosť. Pod jeho vedením si firma vytvorila stabilné miesto na trhu v strojárskom priemysle a naďalej úspešne napreduje. KOVYT, spol. s r.o. je podnik rodinného charakteru, kde pracujú obaja synovia konateľa.

Ing. Pavol Škorec

Úspešne ukončil štúdium na Fakulte elektrotechniky a informatiky STU v Bratislave, V roku 2000 začal pracovať v spoločnosti KOVYT, spol. s r.o.. Od roku 2009 zastáva v spoločnosti funkciu obchodného riaditeľa a dňa 3.2.2013 sa stal jej spoločníkom.

Ing. Juraj Škorec

Úspešne vyštudoval odbor Priemyselné inžinierstvo a manažment na Materiálovo-technologickej fakulte STU so sídlom v Trnave. V roku 2006 začal pracovať pre spoločnosť KOVYT, spol. s r.o. na pozícii asistenta riaditeľa výroby. Od roku 2009 pôsobí vo funkcii riaditeľa výroby a dňa 3.2.2013 sa stal jej spoločníkom.

4. Organizačná štruktúra

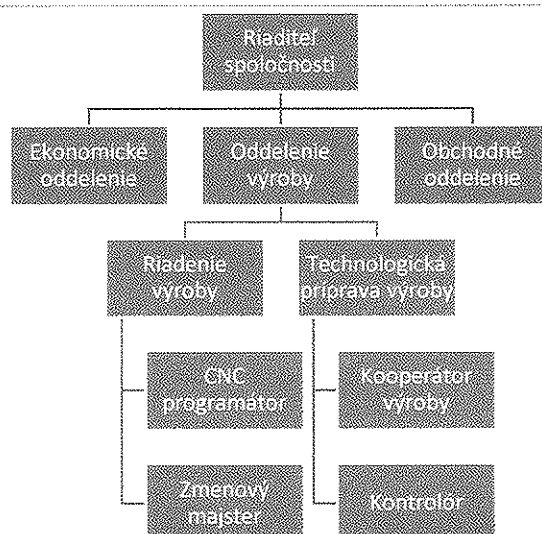

5. História a vývoj spoločnosti

Firma KOVYT, spol. s r. o., sa od svojho vzniku v roku 1993 zaoberala zákazkovou kovovýrobou. Sídlo firmy bolo v prenajatých priestoroch strojárskoho podniku VAB a. s. Bánovce nad Bebravou až do roku 1999, kedy sa presťahovala do novovybudovaných vlastných priestorov na ulicu Hollého 1190/48 v Bánovciach nad Bebravou.

Hlavnú činnosť predstavovala na zákazková kovovýroba pre malé a stredné firmy a súkromné obyvateľstvo v okrese Bánovce nad Bebravou. Výrobky a služby, ktoré týmto spôsobom firma poskytovala, predstavovali zákazky ako napríklad konštrukcie, brány, výroba schodišť a zábradlí, prístreškov, rôzne plošiny, dopravníky, vzduchotechnika a kovové výrobky podľa potrieb zákazníka. Výhodou pri realizácii požadovaných výrobkov bola vlastná konštrukcia, kde sa riešili všetky technické problémy zákazníka, čo umožňovalo pružne reagovať na jeho požiadavky.

V období vzniku firma zamestnávala 10 kvalifikovaných pracovníkov a jej ročný objem výroby predstavoval 4 až 4,5 milióna Sk.

Prvými zákazníkmi boli slovenské firmy a už v roku 1993 sa k nim pripojili zahraničné firmy, ktorých oslovila kvalita výrobkov a flexibilita firmy KOVYT, spol. s r.o.. Maximálnou orientáciou na zákazníka, dodržiavaním dodacích termínov si firma získala povesť stabilného a zodpovedného partnera. Rastom dopytu a následným zvyšovaním objemu výroby sa firma postupne rozrastala a prijímala nových pracovníkov do zamestnania. V roku 1999 sa firma KOVYT, spol. s r. o. transformovala na veľký závod.

Počas týchto rokov firma neustále rozširovala a skvalitňovala svoj strojný park, budovala vlastné výrobné a sociálne priestory, čo bolo z pohľadu rozvoja firmy nevyhnutné.

Míľníky vo vývoji firmy:

- 1993 založenie firmy KOVYT, spol. s r.o. (Prenajaté priestory v areály závodu Tatrovka),
- 1994 prvá väčšia zákazka v zahraničí – Bamberg – Nemecko,
- 1995 spustenie sériovej výroby podhladových svietidiel pre firmu OMS, s. r. o.,
- 1996 zakúpenie starej kotolne za účelom rekonštrukcie a výstavby vlastných firemných priestorov,
- 1999 presťahovanie firmy z prenajatých priestorov do vlastných na ul. Hollého, Bánovce nad Bebravou,
- 2000 začiatok výroby časti bagrov pre firmu ERA (Maschinenfabrik Ebbs & Radinger GmbH) so sídlom vo Viedni,
- 2005 vybudovanie výrobnéj haly pre sklad a delenie materiálu,
- 2007 dobudovanie vlastných priestorov na ul.Hollého 1190/48, Bánovce nad Bebravou a obstaranie druhého CNC frézovacieho centra,
- 2008 obstaranie zvaracieho robota,
- 2009 sériová výroba pre Weidemann GmbH,
- 2011 obstaranie CNC horizontálneho frézovacieho centra,
- 2012 obstaranie HD plazmového rezacieho centra,
- 2014 obstaranie tretieho plazmového rezacieho stroja,
- 2015 rozšírenie výrobných, skladových a manipulačných priestorov o priestory prenajaté od firmy SIECO, spol. s r.o.,
- 2016 zásobník plynu a potrubný rozvod zmesného plynu na zváranie materiálu od spoločnosti Messer Tatragas, spol. s r.o,
- 2017 plán – vláknový (fiber) laser rezací stroj.

6. Výrobný program spoločnosti

Výrobky

- predné a zadné rámy, podvozky stavebných a poľnohospodárskych strojov
- nakladacie konzoly, ramená a lopaty pre bagre, rýpadla a nakladače
- naftové a hydraulické nádrže pre stavebné a poľnohospodárske stroje, hydraulické nádrže pre rôzne typy zariadení
- rôzne druhy nakladacích korieb na stavebné stroje
- drobné dielce

Služby

- plazmové delenie materiálov
- CNC ohýbanie, práce na horizontálnom vyvrtávacom stroji
- CNC frézovacom centre, MIG/MAG zváranie
- povrchová úpravu otryskávaním a následným lakovaním (polyuretánovou farbou) alebo zinkovaním

V roku 2016 tržby z predaja vlastných výrobkov a služieb dosiahli 4 485 tis. EUR. Podiel tržieb z exportu tvoril 90,14 % a 9,86 % pokryli tržby z domácich zákaziek.

Štruktúra odberateľov

55,82 %	Wacker Neuson Linz GmbH (AT)
28,78 %	Weidemann GmbH (DE)
2,52 %	Neuson Hydrotec (AT)
2,47 %	LinEx Slovakia s.r.o. (SR)
3,02 %	ostatní odberatelia (AT)
7,39 %	ostatní odberatelia (SR)

Strategickými odberateľmi sú spoločnosti Wacker Neuson Linz GmbH (AT) a Weidemann GmbH (DE), ktoré sú súčasťou koncernu Wacker Neuson SE, so sídlom v Mníchove.

Konzern Wacker Neuson SE vznikol v roku 2007 fúziou spoločností Wacker Construction Equipment AG a Neuson Kramer Baumaschinen AG. Spoločnosť Weideman GmbH bola akvizovaná firmou Wacker Construction Equipment AG a spoločnosť Kramer-Werke GmbH v roku 2001 firmou Neuson Baumaschinen GmbH. Konzern Wacker Neuson odzrkadľuje 160 ročnú históriu výroby. Fúzia spoločností predstavuje zlúčenie výroby kompaktných bagrov, stavebných vozíkov a malotraktorov s výrobou ľahkej stavebnej techniky, t.j. techniky na betónovanie, kladenie priemyselnej podlahy, demolačnej techniky a úžitkového náradia. Cieľom fúzie bol prienik spoločnosti Wacker Neuson AG na americký a ázijský trh, poskytnúť kompletný servis z dôvodu zlúčenia ľahkej a ťažkej stavebnej techniky a zabezpečiť dlhodobý hospodársky rast.

Spoločnosť s viac ako 40 –timi dcérskymi spoločnosťami a viac ako 140 –timi predajnými a servisnými miestami, 12-tisícimi partnerskými firmami po celom svete ponúka viac ako 300 typov výnimočných produktov, pod značkou Wacker Neuson. Vo februári 2008 sa spoločnosť stala Európskou akciovou spoločnosťou (Societas Europaea) nesúcou názov Wacker Neuson SE. Orientuje sa na profesionálnych zákazníkov v stavebnom priemysle – pozemné stavby, inžinierske stavby + cestné stavby, záhradná a krajinná tvorba, obce a samosprávne celky, priemysel a recyklácia, spracovanie betónu, výstavba železničných tratí. Konzern zabezpečuje celosvetovo dostup náhradných dielcov. V roku 2015 spoločnosť dosiahla obrat 1,375 Miliardy a zamestnávala 4.600 pracovníkov po celom svete.

Zo stredno- a dlhodobej perspektívy vysoko pozitívne hodnotíme nadviazanie kooperácie spoločnosti Wacker Neuson SE so svetovým lídrom v budovaní infraštruktúry, firmou Caterpillar. Spolupráca sa týka vývoja a výroby nových minibágrů. Časť výrobného sortimentu minibágrů je produkovaná v spoločnosti KOVYT, spol. s r.o..

Wacker Neuson Linz GmbH – stavebníctvo

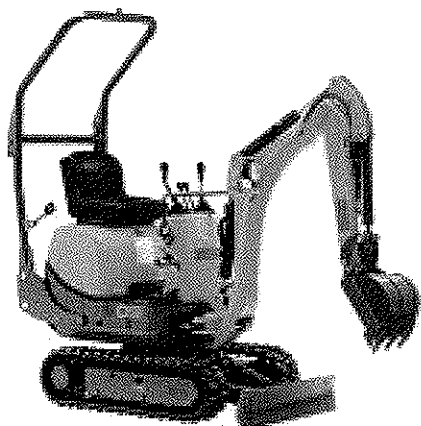

Weidemann GmbH - poľnohospodárstvo

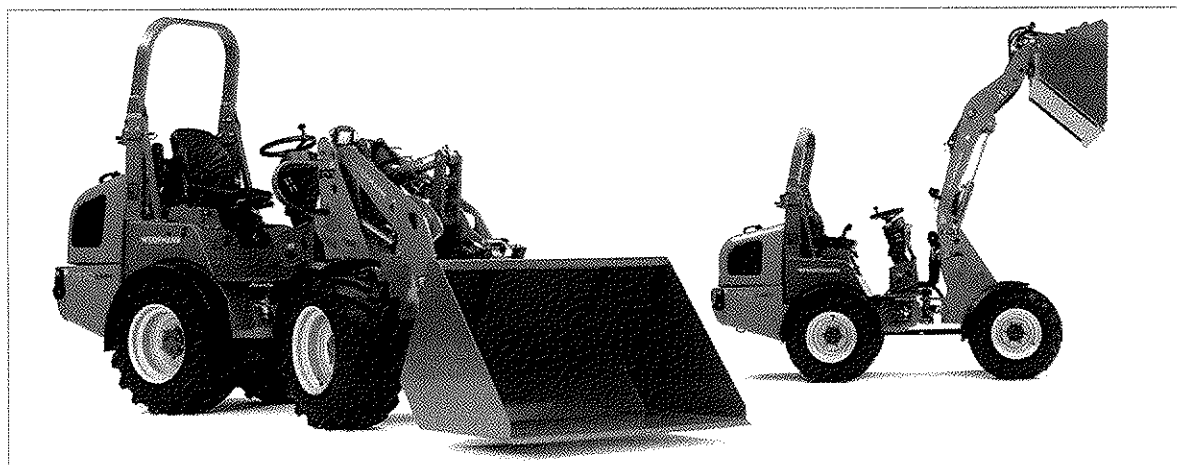

Spolupráca so spoločnosťou Wacker Neuson SE je kľúčová pre ďalší vývoj a smerovanie firmy KOVYT, spol. s r.o.

Štruktúru tržieb z predaja výrobkov a služieb zaznamenáva príloha A.

Obrazový prehľad výrobkov:

Rámy a podvozky

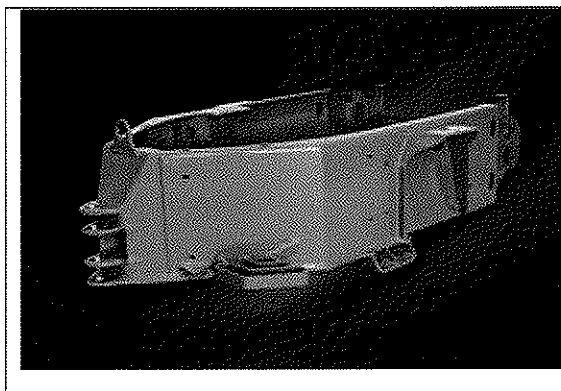

Nakladacie korby

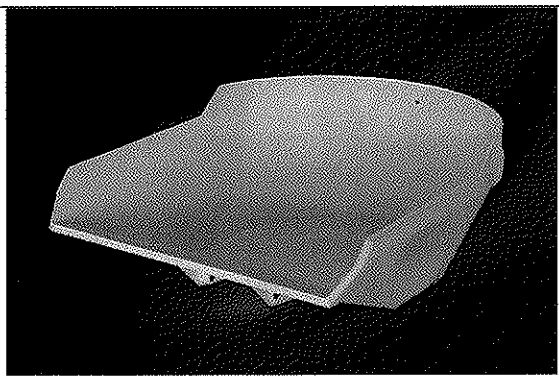

Nakladacie systémy

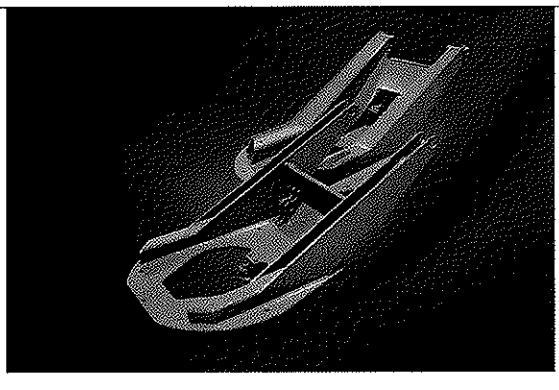
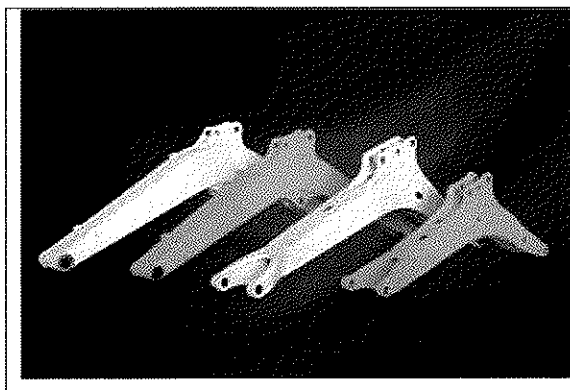

Olejové a naftové nádrže

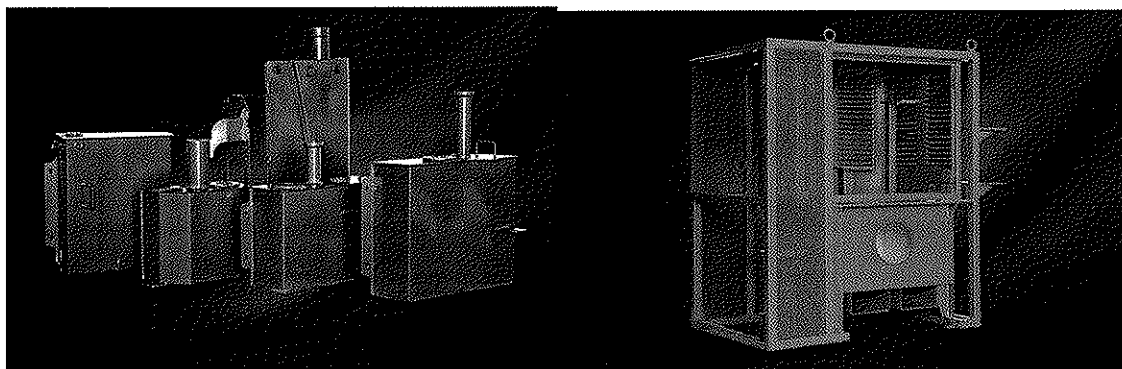

7. Postavenie spoločnosti na trhu

Firma KOVYT, spol. s r.o. ponúka svoje služby a výrobky v strojárskom priemysle už viac ako 23 rokov. Postavenie spoločnosti je determinované konkurenčným prostredím. Mnohé spoločnosti s podobným zameraním výrobného programu sa snažia o dosiahnutie pozície kľúčového dodávateľa pre konzern Wacker Neuson SE. V roku 2015 sa našej spoločnosti podaril dosiahnuť historicky druhý najvyšší objem tržieb z predaja vlastných výrobkov a služieb. V roku 2016 sme zaznamenali celkový pokles tržieb o 18,21 % oproti predchádzajúcemu roku. Na poklese tržieb sa pripísali geopolitické konflikty a následný dopad hospodárskych sankcií EU a USA voči Rusku, opätovná EURO-kríza, zastavenie reforiem a slabý ekonomický rast v EU-krajinách.

Cieľom firmy KOVYT, spol. s r.o. je zabezpečiť si dlhodobý rast. Investíciami do strojného parku, manažmentu a pracovnej sily si zvyšujeme svoju konkurencieschopnosť a postavenie na trhu. Dlhodobá spolupráca s odberateľom nám umožnila zúročiť naše skúsenosti, ušiť ponuku sortimentu „na mieru“ a tým uspokojiť i tie najnáročnejšie požiadavky. Silné konkurenčné prostredie nás núti neustále sa prispôbovať prísny kvalitatívnym požiadavkám zákazníkov ako i novým trendom v strojárskom priemysle.

Strednodobé ciele sú stanovené na základe príležitostí

1. *Udržať dlhodobý rast* – dlhodobé trendy na odbytových trhoch ponúkajú šancu na rast:

- rastúci dopyt po infraštruktúre v EMERGING MARKETS-krajinách (Čína, India, Brazília, Rusko, Južná Kórea, Mexiko, Indonézia, Turecko, Saudská Arábia, Irán),
- výstavba a modernizácia cestnej a železničnej siete,
- trend – používať multifunkčné kompaktné stroje pre transport materiálu v priemysle,
- celosvetový nárast dopytu po potravinách z dôvodu celosvetového rastu obyvateľstva,
- industrializácia a automatizácia v poľnohospodárstve aj v rozvojových krajinách.

2. ***Spolupráca so strategickými partnermi*** - spolupráca so spoločnosťou Wacker Neuson SE je kľúčová.

Pozitívny dopad na našu firmu má nadviazanie spolupráce koncernu Wacker Neuson SE s ďalšími významnými spoločnosťami:

- pre firmu CLASS vyrába Kramer teleskopické nakladače pre poľnohospodárske účely od roku 2005,
- pre firmu CATERPILLAR produkuje Wacker Neuson v Hörschingu minibagre od roku 2011,
- plán – v roku 2015 bude Wacker Neuson SE predávať valcovacie stroje skupiny WIRTGEN Group v rámci svojej odbytovej siete.

3. ***Zvyšovanie konkurencieschopnosti*** investíciami do výrobných technológií a strojného parku + ľudských zdrojov využitím fondov EÚ

Hrozby

- Geopolitické konflikty (Ukrajina, Blízky východ) a následný dopad hospodárskych sankcií EU a USA voči Rusku
- Opätovná EURO-kríza
- Zastavenie reforiem a slabý ekonomický rast v EU-krajinách
- Nedostatok kvalifikovaných pracovných síl
- Sprísnené zákonodarstvo o emisiách, regionálne nie harmonizované

Hoci sú predpovede pre stavebníctvo na rok 2017 pozitívne, je tu reálne riziko, že jednotlivé trhy budú ovplyvnené opätovným oslabením konjunktúry. Po razantnom vzostupe v predchádzajúcich rokoch existuje riziko poklesu dopytu v stavebníctve vychádzajúce predovšetkým z klesajúcej dynamiky rastu v krajinách Emerging Market. Riziko straty významného zákazníka, z dôvodu silnej konkurencie na trhu, potláča naša spoločnosť aktívnou starostlivosťou o vzťahy so zákazníkmi a ich diverzifikáciou. Spoločnosť si plne uvedomuje závislosť od presnej a bezchybnej dodávky vstupných surovín, najmä ocele, preto vykonáva audit kľúčových dodávateľov z hľadiska kvality, dodacích termínov a ceny a uzatvára s nimi rámcové zmluvy.

Symbol udržateľného rozvoja spoločnosti Wacker Neuson Group:



Ekológia – aktívna ochrana životného prostredia:

- produkty a riešenia priateľské k životnému prostrediu,
- procesy orientované na šetrenie energií a zdrojov vo výrobe, odbyte, logistike a administrácii,
- úspora energií a nákladov pomocou redukovania dopytu na elektrinu a teplo (energy-controlling) s cieľom dosiahnuť malý podiel nákladov energie voči celkovým nákladom.

Spoločnosť – sociálna zodpovednosť:

- intenzívny dialóg so zákazníkom/ držiteľom akcií a ich účasť na vývoji produktu,
- vysoká atraktivita spoločnosti ako zamestnávateľa,
- zodpovedné zaobchádzanie medzi kolegami,
- sociálna zainteresovanosť.

Ekonomika – udržateľná hospodárnosť:

- udržateľný reťazec pridanej hodnoty,
- klesajúce náklady pre zákazníka prostredníctvom energeticky výkonných produktov (ECO- a produkty s nulovou emisiou),
- prevencia korupcie,
- integrácia systému manažmentu (kvalita, energia, životné prostredie).

Bezpečnosť – udržateľné pracovné podmienky:

- bezpečnosť práce podľa najvyšších štandardov,
- bezpečnosť obsluhy a ochrana klienta a užívateľa.
- kvalita všetkých procesov.

Reálne kroky spoločnosti Wacker Neuson Group s cieľom dosiahnutia udržateľného rozvoja:

- výskum a vývoj strojov pre stavebný priemysel sa rozšíril o pobočku v meste Reichershofen (severne od Mníchova),
- v roku 2015 spolupráca na výrobe mobilných generátorov v Atatiba, São Paulo pre latinsko-americký trh,
- od 2. štvrt'roka 2015 beží výstavba centrálného skladu pre náhradné dielce a príslušenstvo v Nürnberegu, čím sa podporia servisné služby,
- vznik eCommerce store vo Veľkej Británii (elektronický obchod s náhradnými dielcami a príslušenstvom) <http://ecommerce.shopatron.com/client/wacker-neuson>,
- finančné poradenstvo pre klientov s cieľom zabezpečiť ich likviditu aj napriek vysokým investičným nákladom – spolupráca s DLL (De Lage Landen), špecialistom na finančné služby, spolupráca s BNP Paribas Leasing a spolupráca s Nordpoint.

V prílohe B nájdete štruktúru dodávateľov.

8. Strojní park

Typ				Rozměry zpracování								Poznámka	
Proces	Technologie	ks	Stroj	Ø (mm)		Šířka (mm)		Délka (mm)		Výška (mm)			
				min	max	min	max	min	max	min	max		
Dělení materiálu	plávaná	1	CNC 200.4/MCND				2000		4000		15		
		1	CNC-200.4/DUC	-	-		2000		4000		80		
		1	Messer MultiTherm HD				2000		3000		50		
	autogén	1										ručný	
		1								5700		6	
		1											
1	piřenie - polcaut	2	PILOU ARC220		230								
1	piřenie - automatic	2	FFRPX		250								
Mechanické frézování obpracování	brúsnice	1	DSM-950									přesove	
		1	VS32										
	vřtanice	1	VR4							1000			
		1	VR5NC				1000			1450		245	NC
		1	SV-18R		300	-	-			1500	-	-	
	sústruženie	1	Leadwell T-GM		450					404			CNC
		1	Leadwell LTC - 251L		225					1050			CNC
		1	Leadwell LTC - 208M		320					500			CNC
		1	Mazum S4		450					1000			CNC
	frézování	frézování	7	FG-32V			x = 300	y = 300	z = 500				
			1	FVP 50 CNC			x = 1400	y = 1000	z = 500				3-osé CNC
			7	Pinnacle PK-VMC2000			x = 2000	y = 800	z = 900				3-osé CNC
			1	Pinnacle VMC147			x = 710	y = 1470	z = 510				CNC
		vyvrtávání	1	Pinnacle VMC 127S			x = 1300	y = 1270	z = 500				3-osé CNC
			1	W80			x = 1000	y = 940	z = 1000				
2			W100			x = 1600	y = 1120	z = 1260					
1			Sanco BMH-1180RW			x = 3000	y = 1800	z = 1500				CNC	
1	nové jún			x =	y =	z =				CNC			
1	TK 6511 B			x = 2500	y = 1200	z = 1500				CNC			
Tvárnenie	ohýbanie	1	lit						2000				
		1	Satan						2500		15	160 t. CNC	
		1	Beveler						3100			250 t. NC	
		1	rovnací stůl				1500		4000		500		
Zváranie	MIG	29	Formica	-	-		2000		3000			7x40x240x2 500kg	
	TIG	1											
	MIG	1	Robotex AK V6L				100		2500			zvárací robot	
	MIG	1	Robotex AK-V6				100		2500			zvárací robot	
Povrchová úprava	piřskovanie	1					5000		5000		2800		
	lakovanie	1	základ				4000		7000		2800		
	1	vrchná					4000		6000		2800		
2	súšenie	2						1800		6000	2800	80°C	

9. Ochrana životného prostredia

V oblasti životného prostredia spoločnosť KOVYT, spol. s r.o. usiluje o identifikáciu environmentálnych vplyvov vyplývajúcich z našej výrobnjej činnosti, hlavne o šetrenie energiou. Okrem ekonomického efektu je rozvoj ekologických výrob nevyhnutnosťou na zabezpečenie udržateľného rozvoja a v oblasti životného prostredia. Postupnou obnovou svojho technologického parku novými technológiami spoločnosť sleduje elimináciu environmentálnej záťaže našou spoločnosťou. Cieľom je šetriť prírodné zdroje – materiály, suroviny a energie, minimalizovať množstvo odpadu, školeniami a aktivitami zvýšiť environmentálne povedomie pracovníkov.

Odpady z výroby separujeme a recyklujeme u našich zmluvných partnerov:

- kovový odpad + výpalky - firma LIQUID Recycling s.r.o., Mlynská 1014/1B, Topoľčianky
- nebezpečné látky - firma Marius Pedersen, a.s., Trenčín
- komunálny odpad - mesto Bánovce nad Bebravou.

Naša spoločnosť má povolenie na nakladanie s nebezpečným odpadom (obaly z náterových látok, kovový kal, odpadové farby, minerálne oleje) vydané úradom životného prostredia v Bánovciach nad Bebravou.

10. Finančno-ekonomické zhrnutie

Počas roka 2016 spoločnosť realizovala tržby z predaja vlastných výrobkov a služieb vo výške 4 485 tis. EUR.

Cieľom spoločnosti KOVYT, spol. s r. o. je prijať opatrenia zabezpečujúce udržanie konkurencieschopnosti s využitím štátnych grantov, príp. kohéznych fondov EÚ akými sú modernizácia strojového parku a inovácia výrobných postupov.

V júli 2015 bola podpísaná zmluva o prenájme výrobných priestorov medzi firmou KOVYT, spol. s r.o. a firmou SIECO, spol. s r.o., čím sa rozšírili výrobné, skladové a manipulačné priestory o celkovo 2286 m². Dané priestory sa budú využívať na delenie materiálu prostredníctvom plazmy a v blízkej budúcnosti aj prostredníctvom laserovej rezacieho stroja. Plán delenia materiálu laserom vyplynul z požiadavky strategického odberateľa na selekciu a zúženie portfólia dodávateľov hlavne na základe kvality, ceny a plnenia termínov dodávok. Naším cieľom je získať post strategického dodávateľa nádrží pre bagre a malotraktory pre spoločnosť Wacker Neuson. Pre splnenie tohto cieľa je potrebné vybudovať výrobnú linku pre nádrže, počnúc obstaraním laserového rezacieho stroja. Novú technológiu chceme obstaráť za pomoci vlastného ako aj cudzieho kapitálu, ale aj s využitím finančnej pomoci z grantov EÚ.

V prílohe C nájdete individuálnu účtovnú závierku spoločnosti KOVYT, spol. s r.o. za rok 2016.

11. Investície

V októbri 2016 spoločnosť KOVYT, spol. s r.o. investovala do obstarania zásobníka plynu a potrubného rozvodu zmesného plynu na zváranie materiálu od spoločnosti Messer Tatragas, spol. s r.o.. Dovtedy spoločnosť zabezpečovala zásoby plynu prostredníctvom nájmu plynových fliaš, tzv. eurocylindrov. Nevýhoda eurocylindra spočíva v tom, že počas spotreby klesol v nádobe tlak, čím sa zmenil pomer zmesi plynov a klesla kvalita zvaru. Množstvo reklamácií z dôvodu pôrovania zvaru zo strany nášho odberateľa nás presvedčil o nevyhnutnosti danej investície. V zásobníku a potrubnom rozvode zmesného plynu je konštantná zmes 1% O₂ + 6% CO₂ + 93% Ar, čím sa dosiahla konštantná kvalita zvaru a pokles reklamácií od odberateľa.

Rast objemu dopytu po našich výrobkoch vo vysokej kvalite nás donútil zamyslieť sa nad limitmi výroby. Prvú výrobnú operáciu predstavuje delenie materiálu. Medzi strojný park, zabezpečujúci danú operáciu vo firme patria plazmové rezacie stroje, pásové píly a hydraulické nožnice. Daná technológia má svoje nevýhody, čo sa týka nižšej kvality a čistoty rezu, tepelnej deformácie materiálu, nutnosti následných operácií – brúsenie, vrtanie výpalkov, časovej a manipulačnej náročnosti a tým aj dopadu na nižší objem výroby. Na základe týchto faktov sme sa rozhodli urobiť prieskum trhu na **vláknový (fiber) laserový rezací stroj**, ktorý predstavuje riešenie na odstránenie nevýhody pôvodnej technológie.

Prieskum trhu nám pomohol definovať stroj vhodný pre našu výrobu :

1. fiber laser rezací stroj s výkonom 3 kW, upínacou plochou 1500 x 3000 mm, bez otočnej hlavy, ktorý plánujeme obstaráť prostredníctvom vlastných zdrojov a bankového úveru a
2. fiber laser rezací stroj s výkonom 5 kW, upínacou plochou 4150x2050 mm a otočnou úkosovou hlavou, ktorý plánuje obstaráť za pomoci nenávratného príspevku z fondov EÚ.

12. Žiadosť o poskytnutie NFP

Dátum odoslania:	27.9.2016
Operačný program:	313000 – operačný program Výskum a inovácie
Žiadateľ:	KOVYT, spol. s r.o.
IČO:	314 33 774
Názov projektu:	Zvýšenie technologickej úrovne firmy KOVYT, spol. s r.o.
Kód výzvy:	OPVaI-MH/DP/2016/1.2.2-02
Kód žiadosti:	NFP313010C651

V súčasnosti sa projekt nachádza v Slovenskej inovačnej a energetickej agentúre v Bratislave na posúdení. V prípade úspešnosti projektu získané finančné prostriedky použijeme na obstaranie **laserového rezacieho stroja typu MSF 4001.20Ltk YLS 5000**. Dané zariadenie predstavuje výkonný systém na rezanie materiálov vláknovým laserom.

Požiadavka na novú technológiu vyplynula zo zvyšujúceho sa objemu dopytu po našich výrobkoch vo vysokej kvalite.

Nedostatky plazmového delenia materiálu:

- Nedostatočná kvalita rezu, vysoký výskyt nepodarkov,
- Nutnosť následných operácií – rovnanie a brúsenie materiálu, vrtanie otvorov
- Možnosť opracovania materiálu len do určitej veľkosti
- Zátťaž na pracovné a životné prostredie – množstvo emisií, prašnosti

Výhody fiber-laserového delenia materiálu:

- rezanie otvorov bez deformácie materiálu
- Odpadajú následné operácie - rovnanie a brúsenie materiálu, vrtanie otvorov
- Eliminácia manipulačných prestojov pri nakladaní a vykladaní materiálu
- Kvalita a čistota rezu
- Skrátenie operačného času na rezanie materiálu

13. Zoznam príloh

A. Odberatelia rok 2015-2016 (tabuľka + graf)

- Wacker Neuson Linz GmbH
- Weidemann GmbH
- Neuson Hydrotec GmbH
- LinEx Slovakia s.r.o.
- Neuson Forest GmbH
- TANAX TRUCKS a.s.
- LKW Komponenten s.r.o.
- PÖTTINGER STROJE, s.r.o.
- štruktúra tržieb celkom

B. Dodávatelia

- štruktúra dodávateľov priameho materiálu.

C. Finančné výkazy k 31.12.2016

- súvaha,
- výkaz ziskov a strát,
- poznámky k účtovnej závierke,
- prehľad peňažných tokov CASH FLOW za rok 2016,
- správa nezávislého audítora.

Odberatelia

Štruktúra odberateľov vlastnej produkcie

Odberateľ	2016	%
Wacker Neuson Linz GmbH	€ 2 503 781,80	55,82%
Weidemann GmbH	€ 1 290 683,10	28,78%
Neuson Hydrotec GmbH	€ 113 192,00	2,52%
LinEx Slovakia s.r.o.	€ 110 763,10	2,47%
Neuson Forest GmbH	€ 83 601,00	1,86%
TANAX TRUCKS a.s.	€ 63 371,00	1,41%
LKW Komponenten s.r.o.	€ 47 496,00	1,06%
PÖTTINGER STROJE, s.r.o.	€ 47 206,90	1,05%
Terex Material Handling GmbH	€ 30 670,00	0,68%
TSA/ Tooling Slovakia Automotive s.r.o.	€ 26 420,00	0,59%
Kramer-Werke GmbH	€ 13 614,00	0,30%
Wacker Neuson Vertrieb Europa GmbH&C	€ 8 243,00	0,18%
ostatní	€ 146 116,43	3,26%
Celkom	€ 4 485 158,33	100,00%

Štruktúra odberateľov

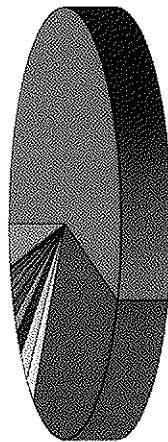

- Wacker Neuson Linz GmbH
- Weidemann GmbH
- Neuson Hydrotec GmbH
- LinEx Slovakia s.r.o.
- Neuson Forest GmbH
- TANAX TRUCKS a.s.
- LKW Komponenten s.r.o.
- PÖTTINGER STROJE, s.r.o.
- Terex Material Handling GmbH
- TSA/ Tooling Slovakia Automotive s.r.o.
- Kramer-Werke GmbH
- Wacker Neuson Vertrieb Europa GmbH&C
- ostatní

Weidemann GmbH

tržby					
rok		2015	%	2016	%
1. kvartál	január	€ 215 745,20	11,17	€ 74 536,30	5,77
	február	€ 228 386,30	11,82	€ 97 364,30	7,54
	marec	€ 226 036,90	11,70	€ 132 839,30	10,29
	spolu	€ 670 168,40	34,69	€ 304 739,90	23,61
2. kvartál	apríl	€ 226 859,90	11,74	€ 126 029,50	9,76
	máj	€ 188 551,70	9,76	€ 100 251,10	7,77
	jún	€ 172 626,20	8,94	€ 124 357,90	9,64
	spolu	€ 588 037,80	30,44	€ 350 638,50	27,17
3. kvartál	júl	€ 140 839,50	7,29	€ 72 329,20	5,60
	august	€ 104 982,90	5,43	€ 162 856,90	12,62
	september	€ 144 175,90	7,46	€ 156 189,40	12,10
	spolu	€ 389 998,30	20,19	€ 391 375,50	30,32
4. kvartál	október	€ 148 699,50	7,70	€ 118 396,60	9,17
	november	€ 85 015,10	4,40	€ 61 416,90	4,76
	december	€ 49 897,80	2,58	€ 64 115,70	4,97
	spolu	€ 283 612,40	14,68	€ 243 929,20	18,90
Ročná výroba	spolu	€ 1 931 816,90	100	€ 1 290 683,10	100

tržby kumulovane				
rok		2015		2016
1. kvartál	1.	€ 215 745,20		€ 74 536,30
	1.-2.	€ 444 131,50		€ 171 900,60
	1.-3.	€ 670 168,40		€ 304 739,90
2. kvartál	1.-4.	€ 897 028,30		€ 430 769,40
	1.-5.	€ 1 085 580,00		€ 531 020,50
	1.-6.	€ 1 258 206,20		€ 655 378,40
3. kvartál	1.-7.	€ 1 399 045,70		€ 727 707,60
	1.-8.	€ 1 504 028,60		€ 890 564,50
	1.-9.	€ 1 648 204,50		€ 1 046 753,90
4. kvartál	1.-10.	€ 1 796 904,00		€ 1 165 150,50
	1.-11.	€ 1 881 919,10		€ 1 226 567,40
	1.-12.	€ 1 931 816,90		€ 1 290 683,10

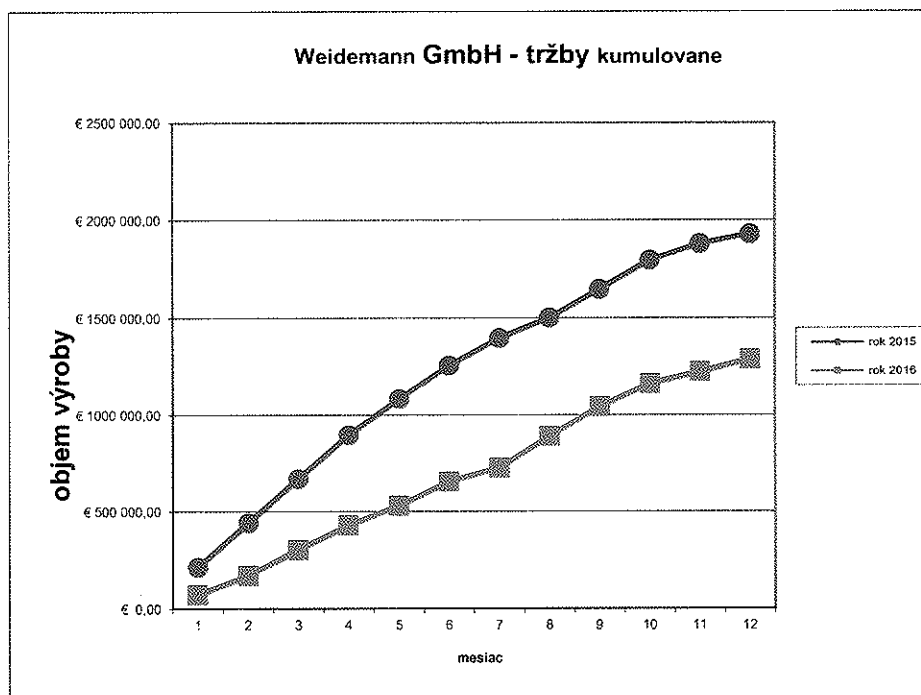

Neuson Hydrotec GmbH

tržby					
rok		2015	%	2016	%
1. kvartál	január	€ 7 845,00	6,93	€ 11 337,00	10,02
	február	€ 4 931,50	4,36	€ 13 301,00	11,75
	marec	€ 27 745,60	24,51	€ 12 337,00	10,90
	spolu	€ 40 522,10	35,80	€ 36 975,00	32,67
2. kvartál	apríl	€ 12 228,00	10,80	€ 28 843,00	25,48
	máj	€ 5 864,00	5,18	€ 4 059,00	3,59
	jún	€ 11 673,20	10,31	€ 11 459,00	10,12
	spolu	€ 29 765,20	26,29	€ 44 361,00	39,19
3. kvartál	júl	€ 16 772,40	14,82	€ 7 451,00	6,58
	august	€ 6 103,00	5,39	€ 4 039,00	3,57
	september	€ 5 860,00	5,18	€ 2 022,00	1,79
	spolu	€ 28 735,40	25,38	€ 13 512,00	11,94
4. kvartál	október	€ 2 510,00	2,22	€ 11 946,00	10,55
	november	€ 2 656,80	2,35	€ 4 998,00	4,42
	december	€ 9 009,00	7,96	€ 1 400,00	1,24
	spolu	€ 14 175,80	12,52	€ 18 344,00	16,21
Ročná výroba	spolu	€ 113 198,50	100	€ 113 192,00	100

tržby kumulované					
rok		2015		2016	
1. kvartál	1.	€ 7 845,00		€ 11 337,00	
	1.-2.	€ 12 776,50		€ 24 638,00	
	1.-3.	€ 40 522,10		€ 36 975,00	
2. kvartál	1.-4.	€ 52 750,10		€ 65 818,00	
	1.-5.	€ 58 614,10		€ 69 877,00	
	1.-6.	€ 70 287,30		€ 81 336,00	
3. kvartál	1.-7.	€ 87 059,70		€ 88 787,00	
	1.-8.	€ 93 162,70		€ 92 826,00	
	1.-9.	€ 99 022,70		€ 94 848,00	
4. kvartál	1.-10.	€ 101 532,70		€ 106 794,00	
	1.-11.	€ 104 189,50		€ 111 792,00	
	1.-12.	€ 113 198,50		€ 113 192,00	

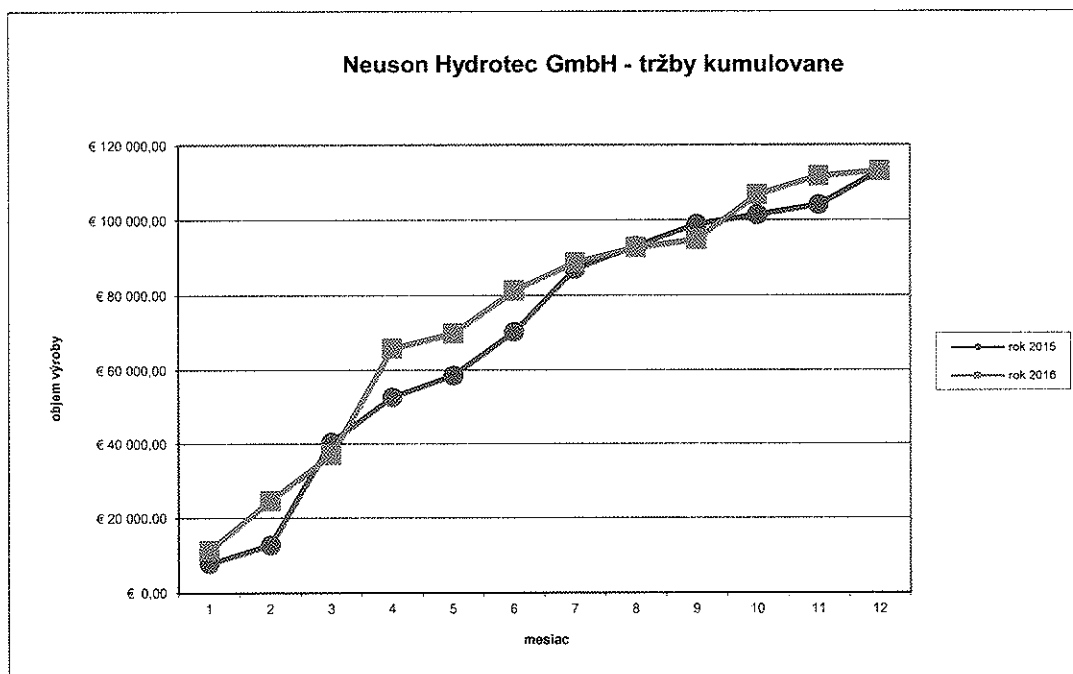

LinEx Slovakia s.r.o.

tržby					
rok		2015	%	2016	%
1.kvartál	január	€ 4 394,60	3,36%	€ 14 377,00	12,98%
	február	€ 20 010,00	15,30%	€ 10 811,00	9,76%
	marec	€ 15 629,00	11,95%	€ 12 084,90	10,91%
	spolu	€ 40 033,60	30,62%	€ 37 272,90	33,65%
2.kvartál	apríl	€ 6 285,00	4,81%	€ 10 957,00	9,89%
	máj	€ 9 874,00	7,55%	€ 6 553,80	5,92%
	jún	€ 12 886,70	9,86%	€ 9 779,00	8,83%
	spolu	€ 29 045,70	22,21%	€ 27 289,80	24,64%
3.kvartál	júl	€ 12 465,80	9,53%	€ 9 216,00	8,32%
	august	€ 13 391,00	10,24%	€ 11 513,50	10,39%
	september	€ 12 602,00	9,64%	€ 12 111,00	10,93%
	spolu	€ 38 458,80	29,41%	€ 32 840,50	29,65%
4.kvartál	október	€ 5 820,30	4,45%	€ 3 304,90	2,98%
	november	€ 9 661,40	7,39%	€ 3 066,00	2,77%
	december	€ 7 735,00	5,92%	€ 6 989,00	6,31%
	spolu	€ 23 216,70	17,76%	€ 13 359,90	12,06%
Ročná výroba	spolu	€ 130 754,80	100,00%	€ 110 763,10	100,00%

tržby kumulovane					
Rok výroby		2015		2016	
1. kvartál	1.	€ 4 394,60		€ 14 377,00	
	1.-2.	€ 24 404,60		€ 25 188,00	
	1.-3.	€ 40 033,60		€ 37 272,90	
2.kvartál	1.-4.	€ 46 318,60		€ 48 229,90	
	1.-5.	€ 56 192,60		€ 54 783,70	
	1.-6.	€ 69 079,30		€ 64 562,70	
3.kvartál	1.-7.	€ 81 545,10		€ 73 778,70	
	1.-8.	€ 94 936,10		€ 85 292,20	
	1.-9.	€ 107 538,10		€ 97 403,20	
4.kvartál	1.-10.	€ 113 358,40		€ 100 708,10	
	1.-11.	€ 123 019,80		€ 103 774,10	
	1.-12.	€ 130 754,80		€ 110 763,10	

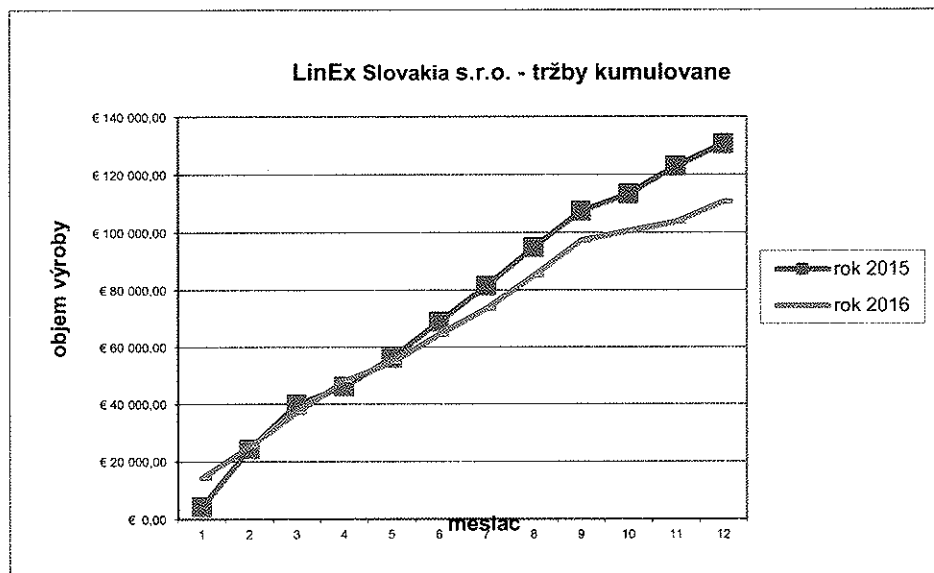

LKW Komponenten s.r.o.

tržby					
rok		2015	%	2016	%
1. kvartál	január	€ 12 815,98	17,83%	€ 4 164,00	8,77%
	február	€ 211,58	0,29%	€ 3 987,00	8,39%
	marec	€ 320,13	0,45%	€ 2 961,00	6,23%
	spolu	€ 13 347,69	18,57%	€ 11 112,00	23,40%
2. kvartál	apríl	€ 1 023,50	1,42%	€ 2 291,00	4,82%
	máj	€ 150,90	0,21%	€ 5 241,00	11,03%
	jún	€ 8 789,50	12,23%	€ 3 759,00	7,91%
	spolu	€ 9 963,90	13,86%	€ 11 291,00	23,77%
3. kvartál	júl	€ 10 918,30	15,19%	€ 4 755,00	10,01%
	august	€ 5 900,70	8,21%	€ 848,00	1,79%
	september	€ 12 144,80	16,90%	€ 4 899,00	10,31%
	spolu	€ 28 963,80	40,30%	€ 10 502,00	22,11%
4. kvartál	október	€ 12 623,00	17,56%	€ 5 418,00	11,41%
	november	€ 3 141,09	4,37%	€ 6 489,00	13,66%
	december	€ 3 833,60	5,33%	€ 2 684,00	5,65%
	spolu	€ 19 597,69	27,27%	€ 14 591,00	30,72%
Ročná výroba	spolu	€ 71 873,08	100,00%	€ 47 496,00	100,00%

tržby kumulovane					
rok		2015		2016	
1. kvartál	1.	€ 12 815,98		€ 4 164,00	
	1.-2.	€ 13 027,56		€ 8 151,00	
	1.-3.	€ 13 347,69		€ 11 112,00	
2. kvartál	1.-4.	€ 14 371,19		€ 13 403,00	
	1.-5.	€ 14 522,09		€ 18 644,00	
	1.-6.	€ 23 311,59		€ 22 403,00	
3. kvartál	1.-7.	€ 34 229,89		€ 27 158,00	
	1.-8.	€ 40 130,59		€ 28 006,00	
	1.-9.	€ 52 275,39		€ 32 905,00	
4. kvartál	1.-10.	€ 64 898,39		€ 38 323,00	
	1.-11.	€ 68 039,48		€ 44 812,00	
	1.-12.	€ 71 873,08		€ 47 496,00	

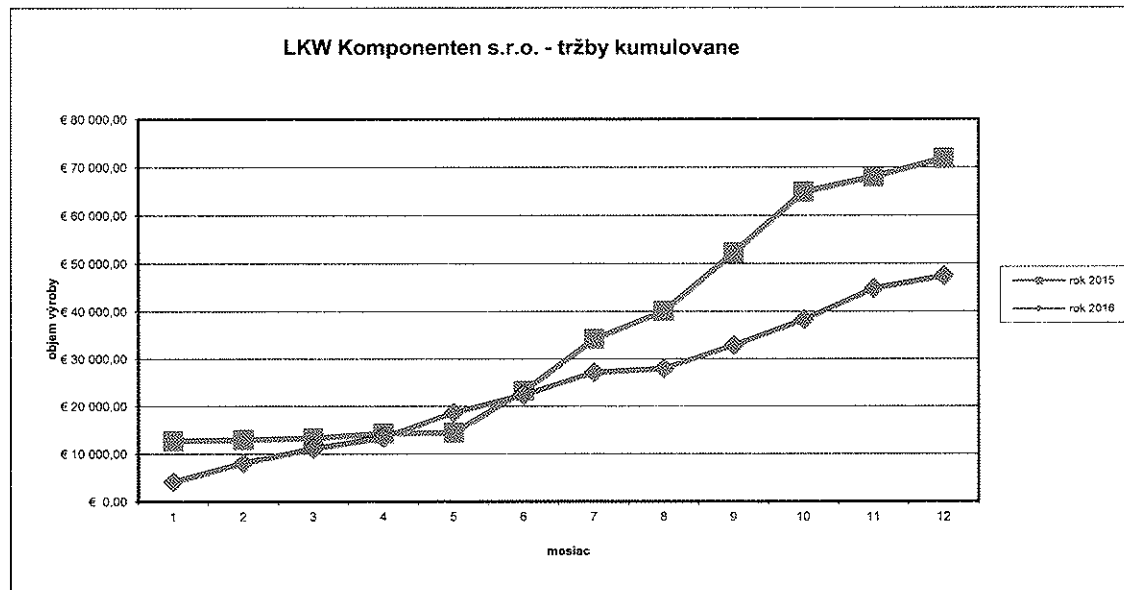

TSA/ Tooling Slovakia Automotiv s.r.o.

tržby					
rok		2015	%	2016	%
1.kvartál	január	€ 0,00	0,00%	€ 1 950,00	7,38%
	február	€ 5 690,00	18,25%	€ 0,00	0,00%
	marec	€ 5 460,00	17,51%	€ 7 760,00	29,37%
	spolu	€ 11 150,00	35,77%	€ 9 710,00	36,75%
2.kvartál	apríl	€ 1 560,00	5,00%	€ 2 370,00	8,97%
	máj	€ 1 950,00	6,26%	€ 2 290,00	8,67%
	jún	€ 3 890,00	12,48%	€ 0,00	0,00%
	spolu	€ 7 400,00	23,74%	€ 4 660,00	17,64%
3.kvartál	júl	€ 1 980,00	6,35%	€ 4 210,00	15,93%
	august	€ 6 563,70	21,06%	€ 0,00	0,00%
	september	€ 0,00	0,00%	€ 0,00	0,00%
	spolu	€ 8 543,70	27,41%	€ 4 210,00	15,93%
4.kvartál	október	€ 4 080,00	13,09%	€ 3 930,00	14,88%
	november	€ 0,00	0,00%	€ 1 940,00	7,34%
	december	€ 0,00	0,00%	€ 1 970,00	7,46%
	spolu	€ 4 080,00	13,09%	€ 7 840,00	29,67%
Ročná výroba	spolu	€ 31 173,70	100,00%	€ 26 420,00	100,00%

tržby kumulovane					
rok		2015		2016	
1. kvartál	1.	€ 0,00		€ 1 950,00	
	1.-2.	€ 5 690,00		€ 1 950,00	
	1.-3.	€ 11 150,00		€ 9 710,00	
2.kvartál	1.-4.	€ 12 710,00		€ 12 080,00	
	1.-5.	€ 14 660,00		€ 14 370,00	
	1.-6.	€ 18 550,00		€ 14 370,00	
3.kvartál	1.-7.	€ 20 530,00		€ 18 580,00	
	1.-8.	€ 27 093,70		€ 18 580,00	
	1.-9.	€ 27 093,70		€ 18 580,00	
4.kvartál	1.-10.	€ 31 173,70		€ 22 510,00	
	1.-11.	€ 31 173,70		€ 24 450,00	
	1.-12.	€ 31 173,70		€ 26 420,00	

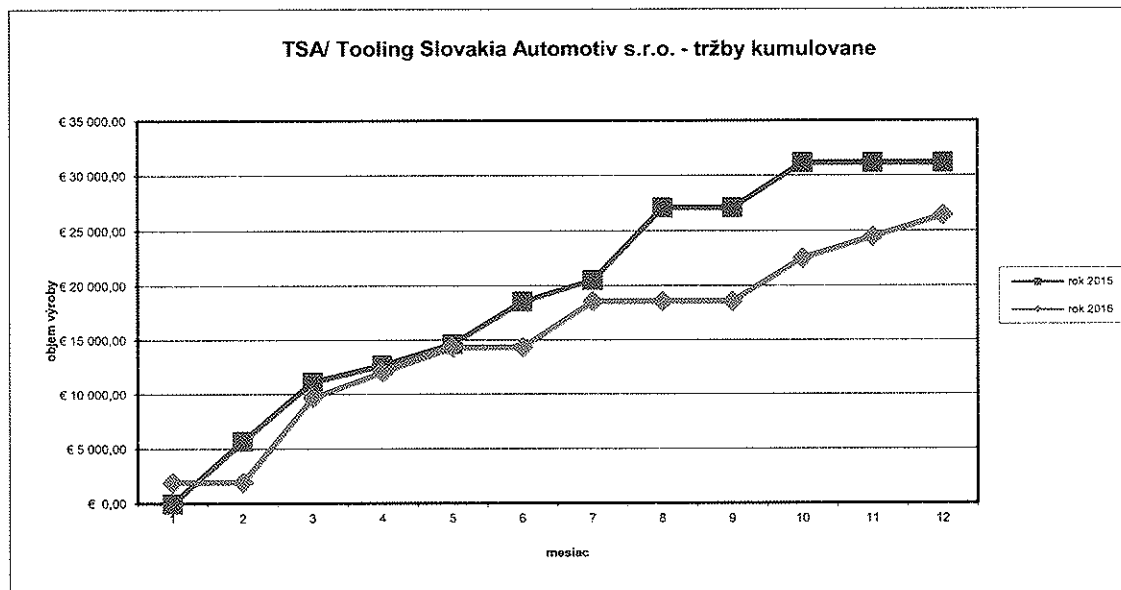

TEREX Material Handling GmbH

tržby					
rok		2015	%	2016	%
1. kvartál	január	€ 0,00	0,00%	€ 0,00	0,00%
	február	€ 0,00	0,00%	€ 2 692,00	8,78%
	marec	€ 0,00	0,00%	€ 15 486,00	50,49%
	spolu	€ 0,00	0,00%	€ 18 178,00	59,27%
2. kvartál	apríl	€ 0,00	0,00%	€ 3 005,00	9,80%
	máj	€ 0,00	0,00%	€ 0,00	0,00%
	jún	€ 0,00	0,00%	€ 1 439,00	4,69%
	spolu	€ 0,00	0,00%	€ 4 444,00	14,49%
3. kvartál	júl	€ 0,00	0,00%	€ 8 048,00	26,24%
	august	€ 0,00	0,00%	€ 0,00	0,00%
	september	€ 0,00	0,00%	€ 0,00	0,00%
	spolu	€ 0,00	0,00%	€ 8 048,00	26,24%
4. kvartál	október	€ 8 371,73	70,50%	€ 0,00	0,00%
	november	€ 1 199,75	10,10%	€ 0,00	0,00%
	december	€ 2 303,52	19,40%	€ 0,00	0,00%
	spolu	€ 11 875,00	100,00%	€ 0,00	0,00%
Ročná výroba	spolu	€ 11 875,00	100,00%	€ 30 670,00	100,00%

tržby kumulovane					
rok		2015		2016	
1. kvartál	1.	€ 0,00		€ 0,00	
	1.-2.	€ 0,00		€ 2 692,00	
	1.-3.	€ 0,00		€ 18 178,00	
2. kvartál	1.-4.	€ 0,00		€ 21 183,00	
	1.-5.	€ 0,00		€ 21 183,00	
	1.-6.	€ 0,00		€ 22 622,00	
3. kvartál	1.-7.	€ 0,00		€ 30 670,00	
	1.-8.	€ 0,00		€ 30 670,00	
	1.-9.	€ 0,00		€ 30 670,00	
4. kvartál	1.-10.	€ 8 371,73		€ 30 670,00	
	1.-11.	€ 9 571,48		€ 30 670,00	
	1.-12.	€ 11 875,00		€ 30 670,00	

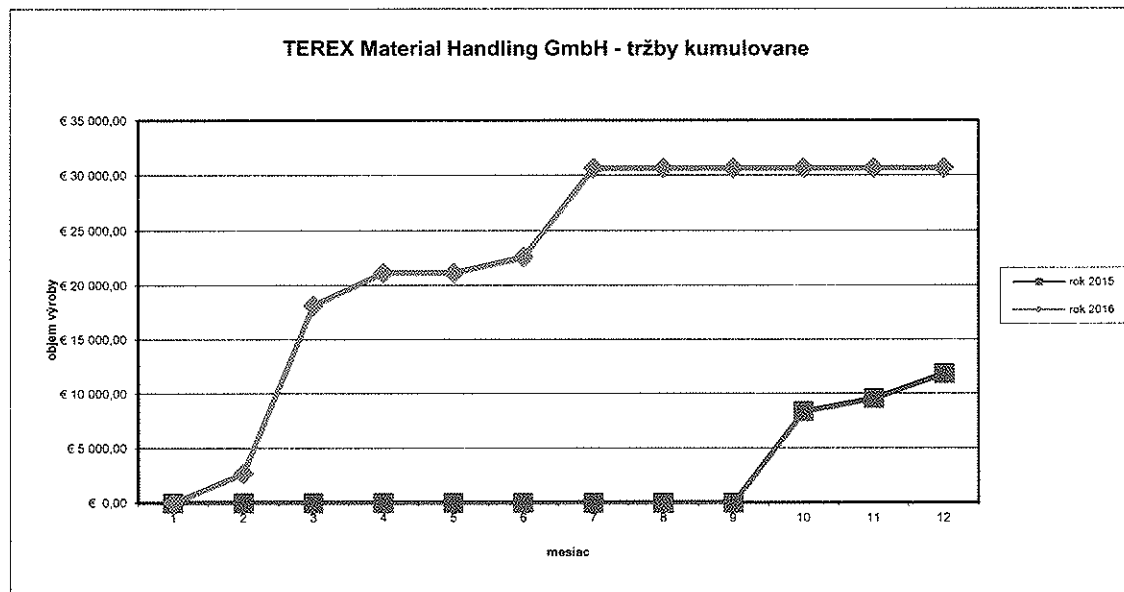

Dodávateľia

Dodávateľa priameho materiálu

Raven, a.s.	€ 470 912	plech, hutný materiál
FERONA Slovakia a.s.	€ 434 262	plech, hutný materiál
Van Leeuwen pipe and Tube s.r.o.	€ 84 603	hutný materiál
Klimex Hutnícky materiál s.r.o.	€ 61 693	plech
Atlas-Blech-Center GmbH	€ 56 926	plech
BE Group Slovakia, s.r.o.	€ 47 784	plech
Colour Group s.r.o.	€ 34 868	farba
Metax, s.r.o. Farby-Laky-Omietky	€ 34 828	farba
Schmolz-Bickenbach Slovakia, s.r.o.	€ 27 487	hutný materiál
Spolu	€ 1 253 363	

Dodávateľa priameho materiálu

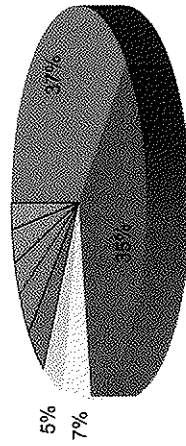

☞ Raven, a.s.

☞ FERONA Slovakia a.s.

☞ Van Leeuwen pipe and Tube s.r.o.

☞ Klimex Hutnícky materiál s.r.o.

☞ Atlas-Blech-Center GmbH

☞ BE Group Slovakia, s.r.o.

☞ Colour Group s.r.o.

☞ Metax, s.r.o. Farby-Laky-Omietky

☞ Schmolz-Bickenbach Slovakia, s.r.o.

Poznámka:

Hutný materiál: guľatina, I-profil, J-kl-profile, L-profile, U-profile, plocháče, trubky.

Finančné výkazy

Úč POD

ÚČTOVNÁ ZÁVIERKA

podnikateľov v podvojnóm účtovníctve



zostavená k 3 1 . 1 2 . 2 0 1 6

Číselné údaje sa zarovnávajú vpravo, ostatné údaje sa píše zľava. Nevyplnené riadky sa ponechávajú prázdne.

Údaje sa vyplňajú paličkovým písmom (podľa tohto vzoru), písacím strojom alebo tlačiarňou, a to čiernou alebo tmavomodrou farbou.

Á Ā B Ć D Ě F G H Í J K L M N O P Q R Š T Ú V X Ý Ž 0 1 2 3 4 5 6 7 8 9

Daňové identifikačné číslo	Účtovná závierka	Účtovná jednotka	Mesiac	Rok
2 0 2 0 4 1 6 6 8 4	x riadna	x malá	od 0 1	2 0 1 6
IČO			Za obdobie	
3 1 4 3 3 7 7 4	mimoriadna	veľká	do 1 2	2 0 1 6
SK NACE	priebežná	(vyznačí sa x)	Bezprostredne predchádzajúce obdobie	
2 5 . 9 9 . 0			od 0 1	2 0 1 5
			do 1 2	2 0 1 5

Priložené súčasti účtovnej závierky

 Súvaha (Úč POD 1-01)
(v celých eurách)

 Výkaz ziskov a strát (Úč POD 2-01)
(v celých eurách)

 Poznámky (Úč POD 3-01)
(v celých eurách alebo eurocentoch)

Obchodné meno (názov) účtovnej jednotky

K O V Y T , s p o l . s r . o .

Sídlo účtovnej jednotky

Ulica	Číslo
H O L L É H O	1 1 9 0 / 4 8
PSČ	Obec
9 5 7 0 1	B Á N O V C E N A D B E B R A V O U
Označenie obchodného registra a číslo zápisu obchodnej spoločnosti	
O k r e s n ý s ú d T r e n č í n ,	v l o ž k a č . 1 7 0 / R
Telefónne číslo	Faxové číslo
0 3 8 7 6 0 4 5 4 6	
E-mailová adresa	
m a r i a . z a k o v i c o v a @ k o v y t . s k	

Zostavená dňa:

0 6 . 0 3 . 2 0 1 7

Schválená dňa:

0 8 . 0 3 . 2 0 1 7

Podpisový záznam štatutárneho orgánu účtovnej jednotky alebo člena štatutárneho orgánu účtovnej jednotky alebo podpisový záznam fyzickej osoby, ktorá je účtovnou jednotkou:

Záznamy daňového úradu

Miesto pre evidenčné číslo

Odtlačok prezentačnej pečiatky daňového úradu



Označenie a	STRANA AKTÍV b	Číslo riadku c	Bežné účtovné obdobie		Bezprostredne predchádzajúce účtovné obdobie	
			1	Brutto - časť 1	Netto 2	Netto 3
				Korekcia - časť 2		
	SPOLU MAJETOK r. 02 + r. 33 + r. 74	01		6 2 1 2 9 7 5	2 6 5 8 8 2 5	
				3 5 5 4 1 5 0		2 4 9 5 7 6 5
A.	Neobežný majetok r. 03 + r. 11 + r. 21	02		5 1 1 7 0 0 0	1 5 6 2 8 5 0	
				3 5 5 4 1 5 0		1 5 3 6 3 4 1
A.I.	Dlhodobý nehmotný majetok súčet (r. 04 až r. 10)	03		8 9 4 3 0	4 1 1 1 4	
				4 8 3 1 6		3 9 2 9 8
A.I.1.	Aktivované náklady na vývoj (012) - /072, 091A/	04				
2.	Softvér (013) - /073, 091A/	05		4 8 3 1 6		
				4 8 3 1 6		1 9 2 5
3.	Oceniteľné práva (014) - /074, 091A/	06				
4.	Goodwill (015) - /075, 091A/	07				
5.	Ostatný dlhodobý nehmotný majetok (019, 01X) - /079, 07X, 091A/	08				
6.	Obstarávaný dlhodobý nehmotný majetok (041) - /093/	09		4 1 1 1 4	4 1 1 1 4	
						3 7 3 7 3
7.	Poskytnuté preddavky na dlhodobý nehmotný majetok (051) - /095A/	10				
A.II.	Dlhodobý hmotný majetok súčet (r. 12 až r. 20)	11		5 0 2 7 5 7 0	1 5 2 1 7 3 6	
				3 5 0 5 8 3 4		1 4 9 7 0 4 3
A.II.1.	Pozemky (031) - /092A/	12		4 4 9 3 3	4 4 9 3 3	
						4 2 7 6 6
2.	Stavby (021) - /081, 092A/	13		3 3 1 6 0 2	1 6 1 4 7 0	
				1 7 0 1 3 2		1 5 9 5 4 5
3.	Samostatné hnuteľné veci a súbory hnuteľných vecí (022) - /082, 092A/	14		3 9 4 0 4 7 2	6 0 4 7 7 0	
				3 3 3 5 7 0 2		9 4 8 2 5 4

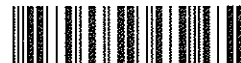

Označenie a	STRANA AKTÍV b	Číslo riadku c	Bežné účtovné obdobie		Bezprostredne predchádzajúce účtovné obdobie
			1	2	3
			Brutto - časť 1 Korekcia - časť 2	Netto	Netto
4.	Pestovateľské celky trvalých porastov (025) - /085, 092A/	15			
5.	Základné stádo a ťažné zvieratá (026) - /086, 092A/	16			
6.	Ostatný dlhodobý hmotný majetok (029, 02X, 032) - /089, 08X, 092A/	17			
7.	Obstarávaný dlhodobý hmotný majetok (042) - /094/	18	6 4 3 0 6 3	6 4 3 0 6 3	3 4 6 4 7 8
8.	Poskytnuté preddavky na dlhodobý hmotný majetok (052) - /095A/	19	6 7 5 0 0	6 7 5 0 0	
9.	Opravná položka k nadobudnutému majetku (+/- 097) +/- 098	20			
A.III.	Dlhodobý finančný majetok súčet (r. 22 až r. 32)	21			
A.III.1.	Podielové cenné papiere a podiely v prepojených účtovných jednotkách (061A, 062A, 063A) - /096A/	22			
2.	Podielové cenné papiere a podiely s podielovou účasťou okrem v prepojených účtovných jednotkách (062A) - /096A/	23			
3.	Ostatné realizovateľné cenné papiere a podiely (063A) - /096A/	24			
4.	Pôžičky prepojeným účtovným jednotkám (066A) - /096A/	25			
5.	Pôžičky v rámci podielovej účasti okrem prepojeným účtovným jednotkám (066A) - /096A/	26			
6.	Ostatné pôžičky (067A) - /096A/	27			
7.	Dlhové cenné papiere a ostatný dlhodobý finančný majetok (065A, 069A, 06XA) - /096A/	28			

Súvaha
Úč POD 1 - 01

DIČ 2 0 2 0 4 1 6 6 8 4

IČO 3 1 4 3 3 7 7 4



Označenie a	STRANA AKTÍV b	Číslo riadku c	Bežné účtovné obdobie		Bezprostredne predchádzajúce účtovné obdobie
			1	2	
			Brutto - časť 1 Korekcia - časť 2	Netto	
			Netto 3		
8.	Pôžičky a ostatný dlhodobý finančný majetok so zostatkovou dobou splatnosti najviac jeden rok (066A, 067A, 069A, 06XA) - /096A/	29			
9.	Účty v bankách s dobou viazanosti dlhšou ako jeden rok (22XA)	30			
10.	Obstarávaný dlhodobý finančný majetok (043) - /096A/	31			
11.	Poskytnuté preddávky na dlhodobý finančný majetok (053) - /095A/	32			
B.	Obežný majetok r. 34 + r. 41 + r. 53 + r. 66 + r. 71	33	1 0 9 1 2 5 9	1 0 9 1 2 5 9	9 5 5 1 5 7
B.I.	Zásoby súčet (r. 35 až r. 40)	34	3 0 1 2 8 2	3 0 1 2 8 2	1 6 3 4 8 0
B.I.1.	Materiál (112, 119, 11X) - /191, 19X/	35	2 4 3 1 2 2	2 4 3 1 2 2	8 9 9 8 9
2.	Nedokončená výroba a polotovary vlastnej výroby (121, 122, 12X) - /192, 193, 19X/	36	1 7 4 7 0	1 7 4 7 0	4 3 3 9 5
3.	Výrobky (123) - /194/	37	4 0 6 9 0	4 0 6 9 0	3 0 0 9 6
4.	Zvieratá (124) - /195/	38			
5.	Tovar (132, 133, 13X, 139) - /196, 19X/	39			
6.	Poskytnuté preddávky na zásoby (314A) - /391A/	40			
B.II.	Dlhodobé pohľadávky súčet (r. 42 + r. 46 až r. 52)	41			
B.II.1.	Pohľadávky z obchodného styku súčet (r. 43 až r. 45)	42			



Označenie a	STRANA AKTÍV b	Číslo riadku c	Bežné účtovné obdobie		Bezprostredne predchádzajúce účtovné obdobie
			1	2	3
			Brutto - časť 1 Korekcia - časť 2	Netto	Netto
1.a.	Pohľadávky z obchodného styku voči prepojeným účtovným jednotkám (311A, 312A, 313A, 314A, 315A, 31XA) - /391A/	43			
1.b.	Pohľadávky z obchodného styku v rámci podielovej účasti okrem pohľadávok voči prepojeným účtovným jednotkám (311A, 312A, 313A, 314A, 315A, 31XA) - /391A/	44			
1.c.	Ostatné pohľadávky z obchodného styku (311A, 312A, 313A, 314A, 315A, 31XA) - /391A/	45			
2.	Čistá hodnota zákazky (316A)	46			
3.	Ostatné pohľadávky voči prepojeným účtovným jednotkám (351A) - /391A/	47			
4.	Ostatné pohľadávky v rámci podielovej účasti okrem pohľadávok voči prepojeným účtovným jednotkám (351A) - /391A/	48			
5.	Pohľadávky voči spoločníkom, členom a združeniu (354A, 355A, 358A, 35XA) - /391A/	49			
6.	Pohľadávky z derivátových operácií (373A, 376A)	50			
7.	Iné pohľadávky (335A, 336A, 33XA, 371A, 374A, 375A, 378A) - /391A/	51			
8.	Odložená daňová pohľadávka (481A)	52			
B.III.	Krátkodobé pohľadávky súčet (r. 54 + r. 58 až r. 65)	53	6 7 1 4 8 1	6 7 1 4 8 1	5 8 6 9 7 0
B.III.1.	Pohľadávky z obchodného styku súčet (r. 55 až r. 57)	54	4 4 0 3 4 5	4 4 0 3 4 5	4 5 3 9 1 4
1.a.	Pohľadávky z obchodného styku voči prepojeným účtovným jednotkám (311A, 312A, 313A, 314A, 315A, 31XA) - /391A/	55			
1.b.	Pohľadávky z obchodného styku v rámci podielovej účasti okrem pohľadávok voči prepojeným účtovným jednotkám (311A, 312A, 313A, 314A, 315A, 31XA) - /391A/	56			



Označenie a	STRANA AKTÍV b	Číslo riadku c	Bežné účtovné obdobie		Bezprostredne predchádzajúce účtovné obdobie
			1	Netto 2	Netto 3
			Korekcia - časť 2		
1.c.	Ostatné pohľadávky z obchodného styku (311A, 312A, 313A, 314A, 315A, 31XA) - /391A/	57	4 4 0 3 4 5	4 4 0 3 4 5	4 5 3 9 1 4
2.	Čistá hodnota zákazky (316A)	58			
3.	Ostatné pohľadávky voči prepojeným účtovným jednotkám (351A) - /391A/	59			
4.	Ostatné pohľadávky v rámci podielovej účasti okrem pohľadávok voči prepojeným účtovným jednotkám (351A) - /391A/	60			
5.	Pohľadávky voči spoločníkom, členom a združeniu (354A, 355A, 358A, 35XA, 398A) - /391A/	61			
6.	Sociálne poistenie (336A) - /391A/	62			
7.	Daňové pohľadávky a dotácie (341, 342, 343, 345, 346, 347) - /391A/	63	2 3 1 0 8 6	2 3 1 0 8 6	1 1 3 1 3 8
8.	Pohľadávky z derivátových operácií (373A, 376A)	64			
9.	Iné pohľadávky (335A, 33XA, 371A, 374A, 375A, 378A) - /391A/	65	5 0	5 0	1 9 9 1 8
B.IV.	Krátkodobý finančný majetok súčet (r. 67 až r. 70)	66			
B.IV.1.	Krátkodobý finančný majetok v prepojených účtovných jednotkách (251A, 253A, 256A, 257A, 25XA) - /291A, 29XA/	67			
2.	Krátkodobý finančný majetok bez krátkodobého finančného majetku v prepojených účtovných jednotkách (251A, 253A, 256A, 257A, 25XA) - /291A, 29XA/	68			
3.	Vlastné akcie a vlastné obchodné podiely (252)	69			
4.	Obstarávaný krátkodobý finančný majetok (259, 314A) - /291A/	70			



Označenie a	STRANA AKTÍV b	Číslo riadku c	Bežné účtovné obdobie		Bezprostredne predchádzajúce
			1	2	úctovné obdobie
			Brutto - časť 1	Netto	Netto 3
B.V.	Finančné účty r. 72 + r. 73	71	1 1 8 4 9 6	1 1 8 4 9 6	
					2 0 4 7 0 7
B.V.1.	Peniaze (211, 213, 21X)	72	5 7 6 6 9	5 7 6 6 9	
					1 4 9 8 1 9
2.	Účty v bankách (221A, 22X, +/- 261)	73	6 0 8 2 7	6 0 8 2 7	
					5 4 8 8 8
C.	Časové rozlíšenie súčet (r. 75 až r. 78)	74	4 7 1 6	4 7 1 6	
					4 2 6 7
C.1.	Náklady budúcich období dlhodobé (381A, 382A)	75			
					6 1
2.	Náklady budúcich období krátkodobé (381A, 382A)	76	4 7 1 6	4 7 1 6	
					4 2 0 6
3.	Príjmy budúcich období dlhodobé (385A)	77			
4.	Príjmy budúcich období krátkodobé (385A)	78			

Označenie a	STRANA PASÍV b	Číslo riadku c	Bežné účtovné obdobie 4	Bezprostredne predchádzajúce účtovné obdobie 5
	SPOLU VLASTNÉ IMANIE A ZÁVÄZKY r. 80 + r. 101 + r. 141	79	2 6 5 8 8 2 5	2 4 9 5 7 6 5
A.	Vlastné imanie r. 81 + r. 85 + r. 86 + r. 87 + r. 90 + r. 93 + r. 97 + r. 100	80	3 6 2 1 8 9	1 1 9 0 7 1 7
A.I.	Základné imanie súčet (r. 82 až r. 84)	81	6 6 4 0	6 6 4 0
A.I.1.	Základné imanie (411 alebo +/- 491)	82	6 6 4 0	6 6 4 0
2.	Zmena základného imania +/- 419	83		
3.	Pohľadávky za upísané vlastné imanie (-/353)	84		
A.II.	Emisné ážio (412)	85		
A.III.	Ostatné kapitálové fondy (413)	86	2 1 5 9 8 6	2 1 5 9 8 6
A.IV.	Zákonné rezervné fondy r. 88 + r. 89	87	2 2 4 0	2 2 4 0
A.IV.1.	Zákonný rezervný fond a nedeliteľný fond (417A, 418, 421A, 422)	88	2 2 4 0	2 2 4 0
2.	Rezervný fond na vlastné akcie a vlastné podielky (417A, 421A)	89		



Označenie a	STRANA PASÍV b	Číslo riadku c	Bežné účtovné obdobie 4	Bezprostredne predchádzajúce účtovné obdobie 5
A.V.	Ostatné fondy zo zisku r. 91 + r. 92	90	6 1 4 8 6	6 1 4 8 6
A.V.1.	Štatutárne fondy (423, 42X)	91		
2.	Ostatné fondy (427, 42X)	92	6 1 4 8 6	6 1 4 8 6
A.VI.	Oceňovacie rozdiely z precenenia súčet (r. 94 až r. 96)	93		
A.VI.1.	Oceňovacie rozdiely z precenenia majetku a záväzkov (+/- 414)	94		
2.	Oceňovacie rozdiely z kapitálových účasí (+/- 415)	95		
3.	Oceňovacie rozdiely z precenenia pri zlúčení, splnutí a rozdelení (+/- 416)	96		
A.VII.	Výsledok hospodárenia minulých rokov r. 98 + r. 99	97	5 7 9 0 7	6 0 3 5 7 1
A.VII.1.	Nerozdelený zisk minulých rokov (428)	98	5 7 9 0 7	6 0 3 5 7 1
2.	Neuhradená strata minulých rokov (-/429)	99		
A.VIII.	Výsledok hospodárenia za účtovné obdo- bie po zdanení +/- r. 01 - (r. 81 + r. 85 + r. 86 + r. 87 + r. 90 + r. 93 + r. 97 + r. 101 + r. 141)	100	1 7 9 3 0	3 0 0 7 9 4
B.	Záväzky r. 102 + r. 118 + r. 121 + r. 122 + r. 136 + r. 139 + r. 140	101	2 1 5 0 2 0 8	1 0 7 5 1 8 3
B.I.	Dlhodobé záväzky súčet (r. 103 + r. 107 až r. 117)	102	1 4 1 0 3 8	1 3 3 2 3 6
B.I.1.	Dlhodobé záväzky z obchodného styku súčet (r. 104 až r. 106)	103	1 9 7 5 3	2 2 7 4 5
1.a.	Záväzky z obchodného styku voči prepojeným účtovným jednotkám (321A, 475A, 476A)	104		
1.b.	Záväzky z obchodného styku v rámci podielo- vej účasti okrem záväzkov voči prepojeným účtovným jednotkám (321A, 475A, 476A)	105		
1.c.	Ostatné záväzky z obchodného styku (321A, 475A, 476A)	106	1 9 7 5 3	2 2 7 4 5
2.	Čistá hodnota zákazky (316A)	107		
3.	Ostatné záväzky voči prepojeným účtovným jednotkám (471A, 47XA)	108		
4.	Ostatné záväzky v rámci podielovej účasti okrem záväzkov voči prepojeným účtovným jednotkám (471A, 47XA)	109		
5.	Ostatné dlhodobé záväzky (479A, 47XA)	110	5 3 5 5 2	
6.	Dlhodobé prijaté preddavky (475A)	111		
7.	Dlhodobé zmenky na úhradu (478A)	112		
8.	Vydané dlhopisy (473A/-255A)	113		
9.	Záväzky zo sociálneho fondu (472)	114	6 9 4 7	4 4 5 0
10.	Iné dlhodobé záväzky (336A, 372A, 474A, 47XA)	115	3 8 8 7 9	8 0 8 0 8
11.	Dlhodobé záväzky z derivátových operácií (373A, 377A)	116		
12.	Odložený daňový záväzok (481A)	117	2 1 9 0 7	2 5 2 3 3



Označenie a	STRANA PASÍV b	Číslo riadku c	Bežné účtovné obdobie 4	Bezprostredne predchádzajúce účtovné obdobie 5
B.II.	Dlhodobé rezervy r. 119 + r. 120	118		
B.II.1.	Zákonné rezervy (451A)	119		
2.	Ostatné rezervy (459A, 45XA)	120		
B.III.	Dlhodobé bankové úvery (461A, 46XA)	121	1 8 1 0 1 6	
B.IV.	Krátkodobé záväzky súčet (r. 123 + r. 127 až r. 135)	122	1 4 8 1 5 3 1	6 1 2 7 0 4
B.IV.1.	Záväzky z obchodného styku súčet (r. 124 až r. 126)	123	6 8 2 9 6 1	4 5 1 5 9 0
1.a.	Záväzky z obchodného styku voči prepojeným účtovným jednotkám (321A, 322A, 324A, 325A, 326A, 32XA, 475A, 476A, 478A, 47XA)	124		
1.b.	Záväzky z obchodného styku v rámci podielovej účasti okrem záväzkov voči prepojeným účtovným jednotkám (321A, 322A, 324A, 325A, 326A, 32XA, 475A, 476A, 478A, 47XA)	125		
1.c.	Ostatné záväzky z obchodného styku (321A, 322A, 324A, 325A, 326A, 32XA, 475A, 476A, 478A, 47XA)	126	6 8 2 9 6 1	4 5 1 5 9 0
2.	Čistá hodnota zákazky (316A)	127		
3.	Ostatné záväzky voči prepojeným účtovným jednotkám (361A, 36XA, 471A, 47XA)	128		
4.	Ostatné záväzky v rámci podielovej účasti okrem záväzkov voči prepojeným účtovným jednotkám (361A, 36XA, 471A, 47XA)	129		
5.	Záväzky voči spoločníkom a združeniu (364, 365, 366, 367, 368, 398A, 478A, 479A)	130	6 2 4 3 0 6	
6.	Záväzky voči zamestnancom (331, 333, 33X, 479A)	131	5 9 5 1 2	5 8 1 8 8
7.	Záväzky zo sociálneho poistenia (336A)	132	3 8 4 7 2	3 6 5 4 5
8.	Daňové záväzky a dotácie (341, 342, 343, 345, 346, 347, 34X)	133	7 1 5 6	6 1 4 1
9.	Záväzky z derivátových operácií (373A, 377A)	134		
10.	Iné záväzky (372A, 379A, 474A, 475A, 479A, 47XA)	135	6 9 1 2 4	6 0 2 4 0
B.V.	Krátkodobé rezervy r. 137 + r. 138	136	4 2 0 3 7	3 7 9 4 7
B.V.1.	Zákonné rezervy (323A, 451A)	137		
2.	Ostatné rezervy (323A, 32X, 459A, 45XA)	138	4 2 0 3 7	3 7 9 4 7
B.VI.	Bežné bankové úvery (221A, 231, 232, 23X, 461A, 46XA)	139	3 0 4 5 8 6	2 9 1 2 9 6
B.VII.	Krátkodobé finančné výpomoci (241, 249, 24X, 473A, /-255A)	140		
C.	Časové rozlíšenie súčet (r. 142 až r. 145)	141	1 4 6 4 2 8	2 2 9 8 6 5
C:1.	Výdavky budúcich období dlhodobé (383A)	142		
2.	Výdavky budúcich období krátkodobé (383A)	143	8 8 4	1 1 5 2
3.	Výnosy budúcich období dlhodobé (384A)	144	6 2 3 7 4	1 4 5 5 4 3
4.	Výnosy budúcich období krátkodobé (384A)	145	8 3 1 7 0	8 3 1 7 0



Označenie a	Text b	Číslo riadku c	Skutočnosť	
			bežné účtovné obdobie	bezprostredne predchádzajúce účtovné obdobie
			1	2
*	Čistý obrat (časť účt. tr. 6 podľa zákona)	01	4 4 8 5 1 6 0	5 4 8 3 8 7 5
**	Výnosy z hospodárskej činnosti spolu súčet (r. 03 až r. 09)	02	4 6 2 4 3 5 5	5 7 4 3 6 9 1
I.	Tržby z predaja tovaru (604, 607)	03		
II.	Tržby z predaja vlastných výrobkov (601)	04	4 2 4 6 7 9 7	5 2 7 2 8 4 1
III.	Tržby z predaja služieb (602, 606)	05	2 3 8 3 6 3	2 1 1 0 3 4
IV.	Zmeny stavu vnútroorganizačných zásob (+/-) (účtová skupina 61)	06	- 1 5 3 3 1	5 7 0 8 9
V.	Aktivácia (účtová skupina 62)	07	4 6 0	3 4 8
VI.	Tržby z predaja dlhodobého nehmotného majetku, dlhodobého hmotného majetku a materiálu (641, 642)	08	6 6 9 2 1	1 1 0 0 1 9
VII.	Ostatné výnosy z hospodárskej činnosti (644, 645, 646, 648, 655, 657)	09	8 7 1 4 5	9 2 3 6 0
**	Náklady na hospodársku činnosť spolu r. 11 + r. 12 + r. 13 + r. 14 + r. 15 + r. 20 + r. 21 + r. 24 + r. 25 + r. 26	10	4 5 8 0 2 5 7	5 3 3 4 8 6 0
A.	Náklady vynaložené na obstaranie predaného tovaru (504, 507)	11		
B.	Spotreba materiálu, energie a ostatných neskladovateľných dodávok (501, 502, 503)	12	1 9 6 0 5 9 5	2 4 8 9 8 5 4
C.	Opravné položky k zásobám (+/-) (505)	13		
D.	Služby (účtová skupina 51)	14	9 7 9 4 7 5	1 1 1 5 5 2 3
E.	Osobné náklady (r. 16 až r. 19)	15	1 2 3 8 6 5 7	1 2 5 2 3 9 2
E.1.	Mzdové náklady (521, 522)	16	8 9 9 4 8 7	9 0 3 2 4 6
2.	Odmeny členom orgánov spoločnosti a družstva (523)	17		
3.	Náklady na sociálne poistenie (524, 525, 526)	18	3 0 7 9 7 5	3 1 5 1 5 8
4.	Sociálne náklady (527, 528)	19	3 1 1 9 5	3 3 9 8 8
F.	Dane a poplatky (účtová skupina 53)	20	7 4 0 5	7 4 6 5
G.	Odpisy a opravné položky k dlhodobému nehmotnému majetku a dlhodobému hmotnému majetku (r. 22 + r. 23)	21	3 7 4 6 3 6	4 4 8 2 0 6
G.1.	Odpisy dlhodobého nehmotného majetku a dlhodobého hmotného majetku (551)	22	3 7 4 6 3 6	4 4 8 2 0 6
2.	Opravné položky k dlhodobému nehmotnému majetku a dlhodobému hmotnému majetku (+/-) (553)	23		
H.	Zostatková cena predaného dlhodobého majetku a predaného materiálu (541, 542)	24	4 5 7 2	4 4 0 5
I.	Opravné položky k pohľadávkam (+/-) (547)	25		- 3 0 0
J.	Ostatné náklady na hospodársku činnosť (543, 544, 545, 546, 548, 549, 555, 557)	26	1 4 9 1 7	1 7 3 1 5
***	Výsledok hospodárenia z hospodárskej činnosti (+/-) (r. 02 - r. 10)	27	4 4 0 9 8	4 0 8 8 3 1



Označenie a	Text b	Číslo riadku c	Skutočnosť'	
			bežné účtovné obdobie 1	bezprostredne predchádzajúce účtovné obdobie 2
*	Pridaná hodnota (r. 03 + r. 04 + r. 05 + r. 06 + r. 07) - (r. 11 + r. 12 + r. 13 + r. 14)	28	1 5 3 0 2 1 9	1 9 3 5 9 3 5
**	Výnosy z finančnej činnosti spolu r. 30 + r. 31 + r. 35 + r. 39 + r. 42 + r. 43 + r. 44	29	3 0	1 8 9 5
VIII.	Tržby z predaja cenných papierov a podielov (661)	30		
IX.	Výnosy z dlhodobého finančného majetku súčet (r. 32 až r. 34)	31		
IX.1.	Výnosy z cenných papierov a podielov od prepojených účtovných jednotiek (665A)	32		
2.	Výnosy z cenných papierov a podielov v podielovej účasti okrem výnosov prepojených účtovných jednotiek (665A)	33		
3.	Ostatné výnosy z cenných papierov a podielov (665A)	34		
X.	Výnosy z krátkodobého finančného majetku súčet (r. 36 až r. 38)	35		
X.1.	Výnosy z krátkodobého finančného majetku od prepojených účtovných jednotiek (666A)	36		
2.	Výnosy z krátkodobého finančného majetku v podielovej účasti okrem výnosov prepojených účtovných jednotiek (666A)	37		
3.	Ostatné výnosy z krátkodobého finančného majetku (666A)	38		
XI.	Výnosové úroky (r. 40 + r. 41)	39	3	1 8 9 5
XI.1.	Výnosové úroky od prepojených účtovných jednotiek (662A)	40		
2.	Ostatné výnosové úroky (662A)	41	3	1 8 9 5
XII.	Kurzové zisky (663)	42	2 7	
XIII.	Výnosy z precenenia cenných papierov a výnosy z derivátových operácií (664, 667)	43		
XIV.	Ostatné výnosy z finančnej činnosti (668)	44		
**	Náklady na finančnú činnosť spolu r. 46 + r. 47 + r. 48 + r. 49 + r. 52 + r. 53 + r. 54	45	2 1 9 7 6	2 5 9 1 8
K.	Predané cenné papiere a podiely (561)	46		
L.	Náklady na krátkodobý finančný majetok (566)	47		
M.	Opravné položky k finančnému majetku (+/-) (565)	48		
N.	Nákladové úroky (r. 50 + r. 51)	49	1 2 5 9 8	1 7 1 6 2
N.1.	Nákladové úroky pre prepojené účtovné jednotky (562A)	50		
2.	Ostatné nákladové úroky (562A)	51	1 2 5 9 8	1 7 1 6 2
O.	Kurzové straty (563)	52	9	1 8
P.	Náklady na precenenie cenných papierov a náklady na derivátové operácie (564, 567)	53		
Q.	Ostatné náklady na finančnú činnosť (568, 569)	54	9 3 6 9	8 7 3 8



Ozna- čenie a	Text b	Číslo riadku c	Skutočnosť	
			bežné účtovné obdobie	bezprostredne predchádzajúce účtovné obdobie
			1	2
***	Výsledok hospodárenia z finančnej činnosti (+/-) (r. 29 - r. 45)	55	- 2 1 9 4 6	- 2 4 0 2 3
****	Výsledok hospodárenia za účtovné obdobie pred zdanením (+/-) (r. 27 + r. 55)	56	2 2 1 5 2	3 8 4 8 0 8
R.	Daň z príjmov (r. 58 + r. 59)	57	4 2 2 2	8 4 0 1 4
R.1.	Daň z príjmov splatná (591, 595)	58	7 5 4 8	8 3 6 3 2
2.	Daň z príjmov odložená (+/-) (592)	59	- 3 3 2 6	3 8 2
S.	Prevod podielov na výsledku hospodárenia spoločníkom (+/- 596)	60		
****	Výsledok hospodárenia za účtovné obdobie po zdanení (+/-) (r. 56 - r. 57 - r. 60)	61	1 7 9 3 0	3 0 0 7 9 4

I. Všeobecné informácie

IČO: 31433774

DIČ: 2020416684

1 obchodné meno a sídlo účtovnej jednotky:

KOVYT, spol. s r.o.
Hollého 1190/48
Bánovce nad Bebravou

opis hospodárskej činnosti účtovnej jednotky:

výroba strojov a zariadení pre všeobecné účely a ich predaj
sprostredkovanie obchodu, prípravné a montážne práce
kovovýroba, zámočníctvo, zvaračské práce

2 účtovná závierka za bezprostredne predchádzajúce účtovné obdobie bola schválená:

schvalujúci orgán účtovnej jednotky **valné zhromaždenie**
 dátum schválenia **29.03.2016**

3 právny dôvod na zostavenie účtovnej závierky:

riadna účtovná závierka

4 Informácie o konsolidovanom celku, ak je účtovná jednotka jeho súčasťou

Ak je účtovná jednotka súčasťou konsolidovaného celku, uvádza nasledovné údaje:

a) obchodné meno a sídlo konsolidujúcej účtovnej jednotky, ktorá zostavuje konsolidovanú účtovnú závierku za všetky skupiny účtovných jednotiek konsolidovaného celku:

obchodné meno **Podnik nie je súčasťou žiadneho konsolidovaného celku**
 sídlo

b) obchodné meno a sídlo konsolidujúcej účtovnej jednotky, ktorá zostavuje konsolidovanú

účtovnú závierku za najmenšiu skupinu účtovných jednotiek konsolidovaného celku, ktorého súčasťou je aj účtovná jednotka; uvádza sa aj obchodné meno a sídlo účtovnej jednotky, ktorá je bezprostredne konsolidujúcou účtovnou jednotkou,

obchodné meno **Podnik nie je súčasťou žiadneho konsolidovaného celku**
 sídlo

c) adresa, na ktorej sú prístupné konsolidované účtovné závierky

Podnik nie je súčasťou žiadneho konsolidovaného celku

d) Účtovná jednotka nie je materskou účtovnou jednotkou

Ak účtovná jednotka je materskou spoločnosťou, nie je oslobodená od konsolidácie

5 priemerný prepočítaný počet zamestnancov: **bežné obdobie** **minulé obdobie**
95 **102**

II. Informácie o orgánoch spoločnosti

Príjmy a výhody členov orgánov účtovnej jednotky	Štatutárne orgány	Dozorné orgány	Iné:	Iné:	Bývalí členovia
záruky za záväzky členov orgánov a iné zabezpečenia					
Suma pôžičiek ku koncu obdobia					
Splatené pôžičky ku koncu obdobia					
Odpustené a odpísané pôžičky ku koncu obdobia					
Úrokové sadzby pri pôžičkách					
Prostriedky použité na súkromné účely					

III. Použité účtovné zásady a účtovné metódy

IČO: 31433774
DIČ: 2020416684

1 Spoločnosť zostavila účtovnú závierku za predpokladu nepretržitého pokračovania vo svojej činnosti:

- áno nie
 nastali nenastali

2 Zmena účtovných zásad a metód

Účtovná jednotka zmenila účtovné metódy, zásady oproti predchádzajúcemu účtovnému obdobiu

Vplyv na HV, VI, Majetok, Záväzky	Druh zmeny	Dôvod	Vplyv zmeny v €

3 Účtovná jednotka neeviduje významné transakcie neuvedené v súvahe

4 Spôsob oceňovania jednotlivých zložiek majetku a záväzkov:

a) Účtovná jednotka oceňovala majetok a záväzky

- ku dňu uskutočnenia účtovného prípadu
 ku dňu, ku ktorému sa zostavuje závierka
 k inému dňu v priebehu účtovného obdobia

Ku dňu uskutočnenia účtovného prípadu oceňovala účtovná jednotka majetok a záväzky:

obstarávacou cenou

- dlhodobý nehmotný majetok obstaraný kúpou
 dlhodobý hmotný majetok obstaraný kúpou
 dlhodobý finančný majetok
 zásoby obstarané kúpou
 pohľadávky pri odplatnom nadobudnutí
 záväzky pri ich prevzatí
 krátkodobý finančný majetok obstaraný kúpou

Obstarávacia cena obsahuje náklady súvisiace s obstaraním

- provízia dopravné poisťné iné

menovitou hodnotou

- peňažné prostriedky a ceniny
 záväzky pri ich vzniku
 pohľadávky pri ich vzniku

vlastnými nákladmi

- dlhodobý nehmotný majetok vytvorený vlastnou činnosťou
 dlhodobý hmotný majetok vytvorený vlastnou činnosťou
 zásoby vytvorené vlastnou činnosťou

Vlastné náklady obsahujú

- príchovky a prírastky zvierat
 priame náklady vynaložené na výrobu alebo inú činnosť
 časť nepriamych nákladov, ktoré sa vzťahujú na výrobu alebo inú

Ku dňu ku ktorému sa zostavuje účtovná závierka - reálnou hodnotou:

- trhovou hodnotou
 kvalifikovaným odhadom
 posudkom znalca

V priebehu účtovného obdobia:

- trhovou hodnotou
 kvalifikovaným odhadom
 posudkom znalca

b) stanovenie odhadu zníženia hodnoty majetku a tvorba opravnej položky:

- trhovou hodnotou
 kvalifikovaným odhadom
 posudkom znalca

c) stanovenie ocenenia záväzkov, stanovenie odhadu ocenenia rezerv

IČO: 31433774

kvalifikovaným odhadom

DIČ: 2020416684

posudkom znalca

d, e) účtovná jednotka neeviduje finančné nástroje

f) stanovenie metódy vlastného imania

metóda vlastného imania nebola v roku 2016 použitá

g) Tvorba odpisového plánu pre dlhodobý majetok

Pri tvorbe odpisového plánu vychádzala účtovná jednotka z odpisov stanovených zákonom o dani z príjmov č. 595 / 2003 Z. z. pre dlhodobý hmotný majetok.

U dlhodobého nehmotného majetku sa vychádzalo z doby životnosti majetku. Software sa odpisuje rovnomerne 4 roky.

h) **Dotácie** poskytnuté na obstaranie majetku v bežnom účtovnom období

Zložka majetku	Hodnota	Výška dotácie

5 Opravy významných chýb minulých účtovných období

Popis opravy	Vplyv na VH minulých období

IV. Informácie, ktoré vysvetľujú a dopĺňajú súvahu a výkaz ziskov a strát

1 Goodwill:

dôvod vzniku:

spôsob výpočtu:

prehodnotenie opodstatnenosti

odpis jeho hodnoty

2 Deriváty

Významné položky

majetku a záväzkov zabezpečených derivátmi:

Forma tohto zabezpečenia.

Zmena reálnej hodnoty v účtovnom období

3 Záväzky

Záväzky so zostatkovou dobou splatnosti dlhšou ako 5 rokov:	
Formy zabezpečenia záväzku	Suma zabezpečeného záväzku

4 Vlastné akcie

dôvod nadobudnutia vlastných akcií, počet a menovitá hodnota, podiel na upísanom základnom imaní:

5 Informácie o výnosoch a nákladoch, ktoré majú výnimočný rozsah a výskyt

Výnimočné výnosy a náklady - popis	Suma	Dôvod vzniku

V. Informácie o iných aktívach a iných pasívach**1 Opis a hodnota budúcich práv a povinností účtovnej jednotky nevykázaných v súvahe**

Opis	Hodnota
z devízových termínovaných obchodov	
z obchodov s finančnými derivátmi	
z opčných obchodov	
z dodania alebo prevzatia výrobkov alebo služieb	
zo zmluvy o kúpe prenajatej veci	
z nájomných zmlúv	
servisných zmlúv	
poistných zmlúv	
koncesionárskych zmlúv	
licenčných zmlúv	
práv a povinností z investovania prostriedkov získaných oslobodením od dane z príjmov	
z privatizácie	
Iné:	
z toho: týkajúce sa spriaznených osôb	

2 Opis a hodnota budúcich možných záväzkov nevykázaných v súvahe

Opis	Hodnota
vyplyvajúcich zo súdnych rozhodnutí	
z poskytnutých záruk	
zo všeobecne záväzných právnych predpisov	
zo zmlúv o podriadenom záväzku	
z ručenia	
Iné:	
z toho: týkajúce sa spriaznených osôb	

3 Informácie o údajoch na podsúvahových účtoch

Opis	Hodnota	Účet
významné položky prenajatého majetku:		
významné položky majetku prijatého do úschovy:		
významné položky pohľadávok:		
významné položky záväzkov:		
Iné:		

VI. Informácie o skutočnostiach, ktoré nastali po dni, ku ktorému sa zostavuje**účtovná závierka do dňa zostavenia účtovnej závierky**

a) poklese alebo zvýšení trhovej ceny finančného majetku ako dôsledku okolností, ktoré nastali po dni, ku ktorému sa zostavuje účtovná závierka do dňa zostavenia účtovnej závierky s uvedením dôvodu týchto zmien:

b) dôvodoch pre zmenu výšky rezerv a opravných položiek, o ktorých sa účtovná jednotka dozvedela medzi dňom, ku ktorému účtovná závierka zostavuje a dňom jej zostavenia:

c) zmene spoločníkov účtovnej jednotky:

d) prijatí rozhodnutia o predaji účtovnej jednotky alebo jej časti:

e) zmenách významných položiek dlhodobého finančného majetku:

f) začatí alebo ukončení činnosti časti účtovnej jednotky, napríklad odštepného závodu, organizačnej zložky, prevádzkarne:

g) vydaných dlhopisoch a iných cenných papierov:

h) zlúčení, splnutí, rozdelení a zmene právnej formy účtovnej jednotky:

i) mimoriadnych udalostiach, ak majú vplyv na hospodárenie účtovnej jednotky, napr. o živelné pohrome:

j) získaní alebo odobratí licencií alebo iných povolení významných pre činnosť účtovnej jednotky:

VII. Ostatné informácie

Účtovnej jednotke nebolo udelené výlučné alebo osobitné právo poskytovať služby vo verejnom záujme.
Činnosť účtovnej jednotky nie je zaradená do kategórie priemyselnej výroby podľa osobitného predpisu

