

VÝROČNÁ SPRÁVA ZA ROK 2018



TECHNOS, a.s.

Obsah

PROFIL SPOLOČNOSTI	3
Základné údaje o spoločnosti	7
Štatutárne orgány spoločnosti	9
Organizačná štruktúra spoločnosti	10
SPRÁVA PREDSTAVENSTVA.....	11
Stav majetku a finančné hospodárenie	11
Významné zákazky realizované v roku 2018.....	14
Ľudské zdroje, firemná kultúra	18
Kvalita	20
Podnikateľský zámer	21
Návrh na rozdelenie zisku za rok 2018.....	22
Iné informácie	22
Udalosti osobitného významu, ktoré nastali po skončení účtovného obdobia.....	22
Informácie pre akcionára.....	22
PRÍLOHA	
Správa auditora	
Účtovná závierka k 31.12.2018	
Dodatok správy auditora o overení súladu výročnej správy s účtovnou závierkou	

PROFIL SPOLOČNOSTI

Inžiniersko-dodavateľská spoločnosť TECHNOS vznikla pôvodne ako zámočnícka firma Technos-Štefan Kabát v roku 1992. Spoločnosť sa v roku 1999 pretransformovala na akciovú spoločnosť TECHNOS,a.s., ktorá bola založená zakladateľskou zmluvou zo dňa 5.8.1999 rozhodnutím zakladateľov Anny Kabátovej a Štefana Kabáta podľa § 154 a nasl. zák. č. 513/91 Zb. /jednorázovo §§ 172, 175/ a prijatím stanov. Zapísaná do obchodného registra v Banskej Bystrici bola 10.09.1999.

Vo svojej činnosti nadviazala na dlhoročnú tradíciu strojárkej výroby v breznianskom regióne. Prostredníctvom efektívneho prispôsobovania sa podmienkam a požiadavkám trhu sa spoločnosť v priebehu niekoľkých rokov prepracovala medzi významných dodávateľov systémov a zariadení pre rôzne hospodárske odvetvia.

V roku 2003 došlo v spoločnosti k zmene akcionárov – novým a jediným akcionárom spoločnosti sa stal pán Ján Kán bytom Na Poľan 465, Bacúch. Valné zhromaždenie dňa 26.5.2003 schválilo nové stanovy spoločnosti - notárska zápisnica N 459/2003, NZ 40611/2003.

Dňa 21.12.2018 došlo k predaju 100% akcií vo vlastníctve Ing. Jána Kána a novým 100% vlastníkom akcií spoločnosti TECHNOS,a.s. sa stala spoločnosť VUJE,a.s. so sídlom Okružná 5, 918 64 Trnava. Naša spoločnosť sa stala dcérskou spoločnosťou spoločnosti VUJE,a.s.. Do obchodného registra bola zmena akcionára a tiež zmena štatutárneho orgánu spoločnosti zapísaná dňa 31.01.2019.

Naša spoločnosť vykonáva všetky činnosti spojené s realizáciou projekčnej prípravy, konštrukčné spracovanie, technologický postup výroby, výrobu, montáž, predkomplexné vyskúšanie, komplexné vyskúšanie, servis strojno-technologických častí pre oblasti:

- potravinárskeho priemyslu
- chemického, farmaceutického a petrochemického priemyslu
- komunálnej a priemyselnej energetiky
- jadrovej energetiky
- biochemického priemyslu
- papierenského priemyslu
- spracovania skleneného vlákna

Všetky aktivity spoločnosti sú postavené na certifikovanom systéme kvality ISO 9001:2009, QSC - 3495 s nadväznosťou na TÜV certifikát AD - Merkblatt HP - O, No AW5/7424 a Certifikátu TI Banská Bystrica v zmysle Vyhl. UBP SR č. 74/1996 Z.z. číslo 009 IBB 1999 TZ V,M,RO,S,Z Ab1,b2,d1,d2,e1,e2,e3.

V roku 2010 spoločnosť získala Certifikát ISO 3834-2, od spoločnosti Det Norske Veritas, špecializovaný na postupy zvárania.

Pre získanie zákaziek vyhlasovaných formou verejnej súťaže je potrebné spĺňať normy enviromentálneho manažérstva ISO 14001:2004 a normy systému manažérstva BOZP OHSAS

18001:2007. Od roku 2015 sme získali oba nové certifikáty systému manažerstva od spoločnosti DNV-GL-Business Assurance. Vytvorili sme tak integrovaný systém manažerstva kvality.

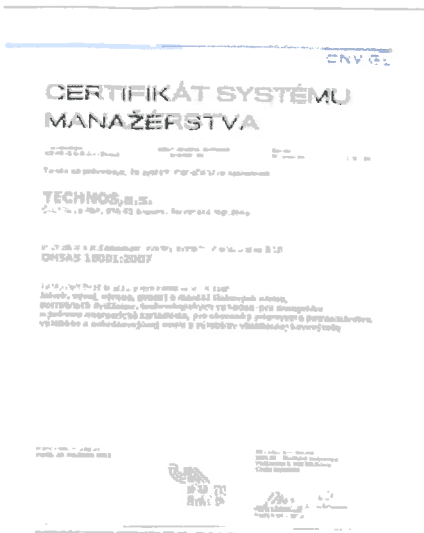

Certifikát systému manažerstva BOZP OHSAS 18001:2007



Certifikát systému enviromentálneho manažerstva ISO 14001:2004



Certifikát manažerstva kvality ISO 9001:2008. montáž pre výrobu spoločnosti DNV GL - Business Assurance



Certifikát Technickej inšpekcie SR na a tlakových nádob a potrubných vedení.



Certifikát ISO 3834-2:2005 pre zvarovanie od spoločnosti DNV GL-Business Assurance



Certifikát spoločnosti TÜV Bayern Sachsen.

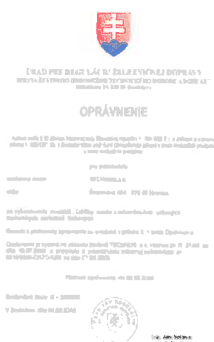

Oprávnenie Úradu pre reguláciu železničnej dopravy na vykonávanie montáží, údržby, opráv a rekonštrukcií určených technických zariadení tlakových



Oprávnenie Technickej inšpekcie SR na výrobu vyhradených technických zariadení tlakových.

Technický personál, výrobný káder, technológia výroby a montáže sú profesne špecializované na spracovanie nerezových materiálov (cca 90% produkcie) pre použitie v jednotlivých odvetviach priemyslu, vrátane zariadení pre jadrovú energetiku.

Zo sortimentu výrobnjej prefabrikácie ponúka firma priamou dodávkou:

- štandardné tlakové nádoby (vzdušníky, výmenníky tepla, ohrievače, expanzné nádoby, veterníky) pozdĺžne zvarované rúry veľkých priemerov
- segmentové potrubné kolená
- reaktory
- kolóny
- potrubné redukcie centrické, koncentrické
- T - kusy pravouhlé a uhlové.

Spoločnosť má dlhoročné skúsenosti v oblasti výroby technologických zariadení :

- Tlakové a beztlakové nádoby a zásobníky
- Zariadenia komunálnej a priemyselnej energetiky: výmenníky, expanzné nádoby, veterníky, vzdušníky, kompresorové stanice
- Zariadenia pre chemický a farmaceutický priemysel: zásobníky, tlakové nádrže, ohrievacie zásobníky, rozmiešavacie nádrže
- Potrubné a čerpacie systémy
- Vzduchotechnické systémy
- Špeciálne jedonúčelové zariadenia
- Závitovkové dopravníky

Silnou stránkou našej spoločnosti je aj projekčná a konštrukčná činnosť zameraná na:

Statiku:

- statické výpočty a projekty nosných konštrukcií stavieb ako súčasť realizačných projektov stavby,
- pevnostné výpočty tlakových nádob.

Projektovanie – inžinierske konštrukcie a mosty:

- dopravné mosty pre pásové dopravníky, výtahy, potrubné mosty,
- zásobníky,
- konštrukcie pre strojné a technologické zariadenia,
- konštrukcie pre zariadenia energetické, chemické a potravinárske,
- konštrukcie pre potreby v poľnohospodárstve,

Konštrukčná činnosť:

- výrobná dokumentácia oceľových konštrukcií,
- výrobná dokumentácia technologických zariadení v materiálovom prevedení ocel' triedy 11 a 17,
- výrobná dokumentácia jedonúčelových zariadení a zariadení použitých v technologických linkách
- zhotovenie 3D modelov jedonúčelových zariadení a technologických liniek v programoch Inventor a SolidWorks
- navrhovanie potrubných systémov pomocou softvéru Cadworks a Caesar II.



Ochrana životného prostredia.

Manažment spoločnosti je pripravený dodržiavať základné enviromentálne princípy pre udržanie zdravého životného prostredia a narábania s odpadmi.

Naša výroba spĺňa podmienky ochrany životného prostredia, je vybavená technológiami proti prašnosti, zachytávaniu škodlivín do ovzdušia. Vznikajúci nebezpečný odpad je likvidovaný v spoločnostiach na to určených v blízkom okolí, odvoz komunálneho odpadu je zabezpečovaný technickými službami mesta Brezno. V rámci uvedenej oblasti má spoločnosť vypracované smernice: „Program odpadového hospodárstva“, „Určovanie enviromentálnych aspektov a vplyvov“ a „Nakladanie s odpadmi“, ktoré sú súčasťou systému enviromentálneho manažérstva ISO 14001:2004.

Naša spoločnosť sa snaží zabezpečiť kvalitu prostredia priamo v areáli firmy vysádzaním zelene na plochách na to určených a prispieť tak aj ku skultúrneniu pracovného prostredia.

Základné údaje o spoločnosti

Obchodné meno:	TECHNOS,a.s.
Právna forma:	Akciová spoločnosť
Sídlo:	Švermova 464 , Hronec 976 45
Dátum založenia:	5.augusta 1999
Dátum vzniku:	10.septembra 1999
IČO:	36 037 605
IČ DPH:	SK 2020084242

Spoločnosť TECHNOS, a.s. je zapísaná v Obchodnom registri Okresného súdu v Banskej Bystrici, odd. SA, vložka č. 592/S

Účtovná závierka a výročná správa za rok 2018 je pre akcionára k dispozícii k nahliadnutiu v sídle spoločnosti.

KONTAKTY:

Telefón:+421 48 671 3304
E-mail:technos@technos.sk
www.technos.sk

Predmet podnikania spoločnosti:

veľkoobchod - kúpa tovaru na účely jeho predaja iným prevádzkovateľom živnosti v rozsahu voľných živností

maloobchod - kúpa tovaru na účely jeho predaja konečnému spotrebiteľovi v rozsahu voľných živností

spostredkovanie obchodu a služieb

pomocné stavebné práce

zemné výkopové práce v rozsahu voľných živností

projektovanie a konštrukčné práce v strojárstve

maliarske a natieračské práce

zámočnicke, montážne a zvaračské práce

výskum a vývoj v oblasti prírodných a technických vied

kovoobrábanie

vykonávanie inžinierskych stavieb

vykonávanie priemyselných stavieb

výroba, montáž, oprava technologických zariadení s výnimkou vyhradených technických zariadení

výroba a stavba strojov a prístrojov s mechanickým pohonom

vodoinštalatérstvo

vykonávanie tepelných a zvukových izolácií

obkladačské práce

podlahárske práce

pokryvačské práce

štukatérske práce

kúrenárske práce

murárske práce

výroba, inštalácia a opravy elektrických strojov a prístrojov

elektroinštalatérstvo

konštrukčná činnosť

výroba, montáž, rekonštrukcia, oprava a údržba, odborné rehliačky a odborné skúšky, označovanie /pri V/ tlakových zariadení v rozsahu oprávnenia

navrhovanie, projektovanie, konštruovanie /v rozsahu vypracovania výrobnéj a montážnej dokumentácie/, výroba, dovoz, montáž, skúšanie, údržba, opravy a rekonštrukcie tlakových nádob do max. prev. tlak 6,5 Mpa z ocelí tr. 11, 12, 15 a 17 zaradených ako vybrané zariadenia bezpečnostnej triedy 2. a 3. v zmysle vyhlášky ČSKAE č. 436/1990 Zb.

navrhovanie, projektovanie, konštruovanie /v rozsahu vypracovania výrobnéj a montážnej dokumentácie/, výroba, dovoz, montáž, skúšanie, údržba, opravy a rekonštrukcie potrubných systémov do max. prev. tlak 12.5 Mpa z ocelí tr. 11, 12, 15 a 17 zaradených ako vybrané zariadenia bezpečnostnej triedy 2. a 3. v zmysle vyhlášky ČSKAE č. 436/1990 Zb.

výroba ohybov a kolien do svetlosti DN 75 mm do max. prev. tlak 12.5 Mpa z ocelí tr. 11, 12, 15 a

17.

montáž, údržba, opravy, rekonštrukcie a skúšanie elektrických zariadení do 1000 V zaradených ako vybrané zariadenia bezpečnostnej triedy 2. a 3. v zmysle vyhlášky ČSKAE č. 436/1990 Zb.

skúšanie v rozsahu pomontážnych skúšok dokladujúcich súlad realizovaného diela s projektovou dokumentáciou, pevnostných tlakových skúšok a revízií elektronických zariadení.

Vykonávanie odborných činností vo výstavbe podľa zákona SNR č. 138/1992 Zb. o autorizovaných architektoch a autorizovaných stavebných inžinieroch v znení zákona č. 236/2000 Z.z. v kategórii Technické, technologické a energetické vybavenie stavieb s rozsahom oprávnenia Výrobné technologické zariadenia.

Štatutárne orgány spoločnosti v roku 2018

Predstavenstvo:

Ing. Jozef Mikula

- predseda predstavenstva

Ing. Jozef Štulrajter

- člen predstavenstva

Ing. Ján Kán, ml.

- člen predstavenstva

Dozorná rada:

Ing. Ján Kán

- člen dozornej rady

Jaroslav Hruška

- člen dozornej rady

Ing. Gabriela Kofirová

- člen dozornej rady

Manažment spoločnosti

Manažment spoločnosti pracoval pod vedením:

Riaditeľ spoločnosti: Ing. Jozef Mikula

Ekonomická riaditeľka: Ing. Gabriela Kofirová

Technický riaditeľ: Ing. Jozef Štulrajter

Organizačná štruktúra spoločnosti

01 Firma TECHNOS, a.s. je zložená z týchto úrovní :

- ❖ vrcholový manažment
- ❖ riadiaci pracovníci
- ❖ výrobní pracovníci

02 Organizačná schéma spoločnosti TECHNOS, a.s.

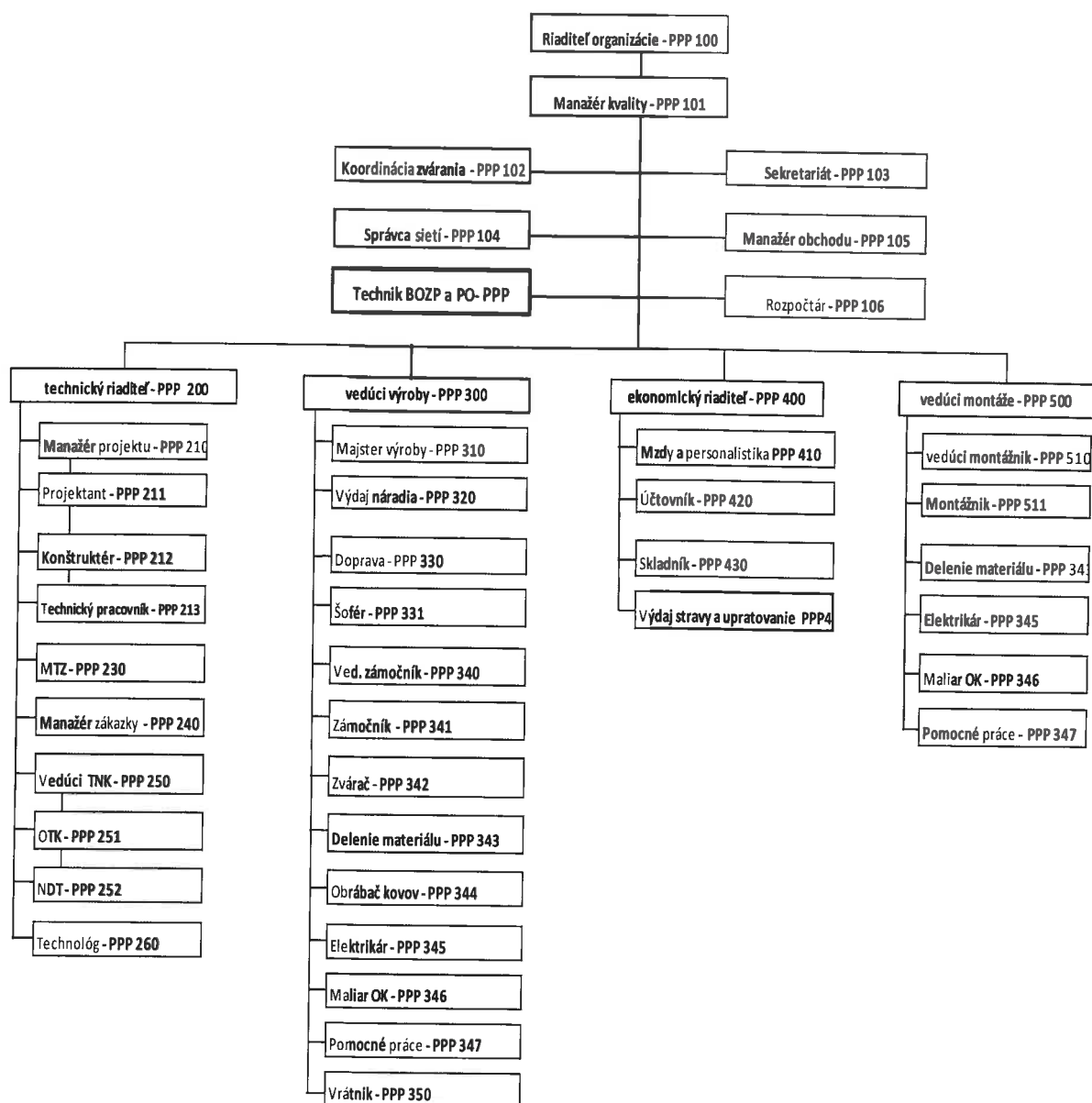

SPRÁVA PREDSTAVENSTVA

Stav majetku a finančné hospodárenie

Bilancia aktív

Celkový majetok spoločnosti (netto) v roku 2018 predstavoval sumu 2 319 356,- Eur. V porovnaní s rokom 2017 došlo k jeho nárastu o 69 590,- Eur, pričom neobežný majetok sa zvýšil o 157 724,- Eur na hodnotu 754 648,- Eur, nakoľko v roku 2018 došlo ku kúpe osobných automobilov, zväračiek, uskutočnila sa generálna rekonštrukcia sústruhu, nakúpili sa počítače. Obežný majetok sa znížil o 87 763,- Eur na hodnotu 1 557 836,- Eur. Pokles je spôsobený nižším stavom pohľadávok (znížila sa čistá hodnota zákazky ukončením etáp prác na EMO 3,4). Stav dlhodobých pohľadávok, tvorí zádržné hlavne voči spoločnosti VUJE, a.s. a v roku 2018 dosiahlo zádržné sumu 230 395,- Eur.

Bilancia pasív

V štruktúre pasív spoločnosti došlo v roku 2018 k rastu vlastného imania spoločnosti oproti roku 2017 o 17 649,- Eur na hodnotu 1 184 415,- Eur. Stav záväzkov sa zvýšil oproti roku 2017 o 51 949,- Eur na hodnotu 1 134 903,- Eur. Spoločnosť TECHNOS, a.s. dlhodobo využíva financovanie svojich prevádzkových nákladov prostredníctvom kontokorentného úveru, s ročnou splatnosťou, ktorý bol v roku 2018 schválený na sumu 540 000,- Eur z VÚB, a.s. Banká Bystrica. Z uvedeného kontokorentného úveru bolo k 31.12.2018 nebolo čerpané

Bilancia aktív a pasív v porovnaní rokov 2017 a 2018

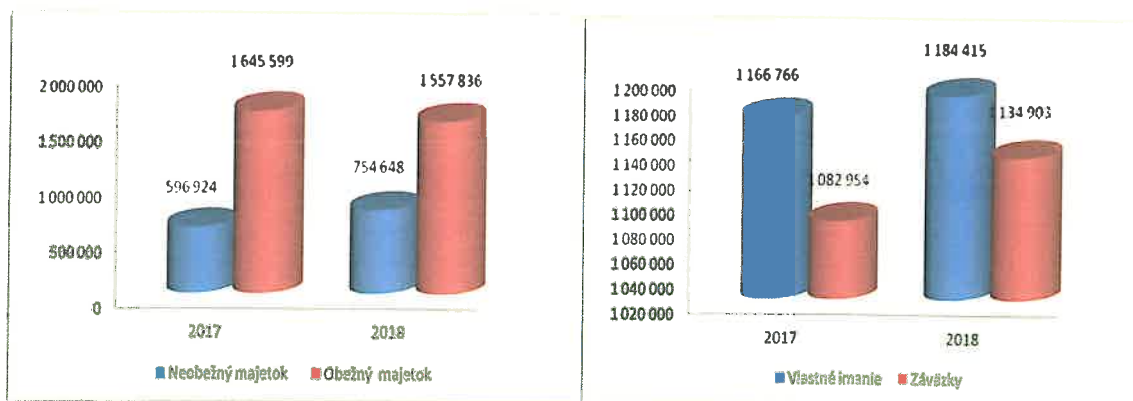

Vývoj záväzkov bol v sledovanom období posledných dvoch rokov nasledovný:

Krátkodobé rezervy	- 1 655 Eur
Dlhodobé záväzky	+41 057 Eur
Krátkodobé záväzky	+375 643 Eur
Z toho: záväzky z obchodného styku	+326 931 Eur
Bankové úvery a výpomoci	-363 096 Eur

Pomerové ukazovatele – priebeh troch rokov

	Rok 2016	Rok 2017	Rok 2018
Celková likvidita	1,98	1,39	1,31
Bežná likvidita	1,89	1,29	1,18
Rentabilita vlastného kapitálu	0,07	-0,14	0,15
Rentabilita celkového kapitálu	0,04	-0,07	0,08

Finančné hospodárenie

V oblasti finančnej stratégie spoločnosť v roku 2018 pokračuje v spolupráci s VUB,a.s. K dátumu 24.06.2018 bola obnovená zmluva o kontokorentnom úvere s limitom celkovej výšky úveru 540 000,- Eur . Ku koncu roku 2018 nebolo z úveru čerpané. Spoločnosť k 31.12.2018 eviduje záväzky z jednej vystavenej bankovej záruky – voči beneficiantovi VUJE, a.s. s platnosťou do 31.12.2019 vo výške 600 000,- Eur

Analýza zadĺženosti za roky 2016 až 2018

Ukazovatele zadĺženosti	m.j.	2016	2017	2018
Stupeň zadĺženosti	%	32,38	48,14	48,93
Stupeň samofinancovania	%	67,62	51,86	51,07



Komplexný obraz o ekonomike spoločnosti v roku 2018 ponúkajú údaje zobrazujúce vývoj kľúčových prvkov hospodárenia z pozície výnosovo-nákladovej. Hospodárskym výsledkom za rok 2018 bol zisk vo výške 226 425,- Eur pred zdanením . Zisk po zdanení vzhľadom k dátumu správy ešte nie je vyčíslený.

Výsledok hospodárenia pred zdanením má nasledovnú štruktúru:

- ✓ výsledok hospodárenia z hospodárskej činnosti: 274 984 Eur,
- ✓ výsledok hospodárenia z finančnej činnosti: -48 512 Eur .

Čistý obrat spoločnosti za rok 2018 dosiahol úroveň 3 807 034,- Eur čoje v porovnaní s rokom 2017 o 1 278 020,- Eur viac.



Dôležitou oblasťou dobre fungujúcej spoločnosti, ktorá má za cieľ zvyšovať kvalitu svojej činnosti a svojich výrobkov je aj investovanie do rozvoja svojich technológií, do obnovy a rekonštrukcie majetku. V roku 2018 sme zakúpili stroje a zariadenia v hodnote 64 127 Eur, novú výpočtovú techniku, došlo k predaju 5 ks automobilov a namiesto nich bolo obstaraných 6 nových automobilov formou autokreditu . Celkovo bolo v roku 2018 preinvestovaných 260 402,- Eur .



Bilančná suma spoločnosti k ultimu roka 2018 predstavovala hodnotu 2 319 356,- Eur, jej vývoj v priebehu piatich rokov je zobrazený v nasledujúcej tabuľke:

Vývoj aktív a pasív (v Eur)	2014	2015	2016	2017	2018
Aktíva celkom	2 866 714	2 643 726	2 239 075	2 249 766	2 319 356
Stále aktíva	752 019	707 016	636 145	596 924	754 648
Obežné aktíva	2 112 028	1 935 094	1 594 456	1 645 599	1 557 836
Ostatné aktíva	2 667	1 616	8 474	7 243	6 872
Pasíva celkom	2 866 714	2 643 726	2 239 075	2 249 766	2 319 356
Vlastné imanie	1 178 462	1 414 178	1 514 082	1 166 766	1 184 415
Cudzíe zdroje	1 688 076	1 229 548	724 993	1 082 954	1 134 903
Ostatné pasíva	176	0	0	46	38



Vývoj vybraných ukazovateľov spoločnosti v priebehu piatich rokov

	2014	2015	2016	2017	2018
Tržby z predaja tovaru v Eur	0	0	0	0	0
Výnosy z hospodárskej činnosti v Eur	2584173	3394017	3325785	2616368	6556668
Pridaná hodnota v Eur	1026417	1655537	1374684	1098971	1783665
HV pred zdanením v Eur	-235204	284132	107369	-182817	226472
HV po zdanení v Eur	-232594	235716	99904	-160316	177649
Aktíva spolu v Eur	2866714	2643726	2239075	2249766	2319356
Vlastné imanie v Eur	1178462	1414178	1514082	1166766	1184415
Základné imanie v Eur	839 816	839816	839816	839816	839816
Bankové úvery a výpomoci v Eur	500929	274288	261263	363096	0

Významné zákazky realizované v roku 2019

1. VUJE a.s. Trnava

Od roku 2010 pracujeme na činnostiach spojených s dostavbou jadrovej elektrárne v Mochovciach, blok 3 a 4. Hlavnou náplňou činností bolo vypracovanie dokumentácie vykonávacieho projektu pre dostavbu EMO 3,4 a vypracovanie realizačnej dokumentácie s návaznosťou na výrobu, dodávku a montáž zariadení (čerpadlá, armatúry, dekontaminačné vane, potrubné systémy) pre PS 13 a PS 12. Následne boli zmluvne dohodnuté dodatky k základným zmluvám o dielo, ktoré sa týkajú konkrétnych dodávok zariadení, z ktorých časť je zabezpečená formou subdodávok a časť bola vyrábaná v našej spoločnosti. Nakoľko celá dostavba JE v Mochovciach je v omeškaní aj termín ukončenia našich dodávok a montáží a celkového odovzdania diela sa posúva až na termín roku 2019-2020. V súčasnosti prebiehajú hlavne montážne činnosti a funkčné skúšky jednotlivých zariadení. Je to pre našu firmu najvýznamnejšia zákazka a znamená pre nás významný zdroj príjmov, ale aj nákladov, nakoľko si vyžaduje množstvo odborného technického personálu.

V roku 2018 sme sa začali podieľať na likvidáciách časti jadrovej elektrárne v Jaslovských Bohuniciach. Uzatvorili sme Zmluvy o dielo na výkon dekontaminačných, triediacich a fragmentačných prác, výrobu a kompletáciu zariadení a systémov pre fragmentáciu, zriadenie pracoviska suchej fragmentácie.

Celkový objem výkonov pre spoločnosť VUJE, a.s., ktorý bol uskutočnený v roku 2018 bol v sume 3 156 tis. Eur.



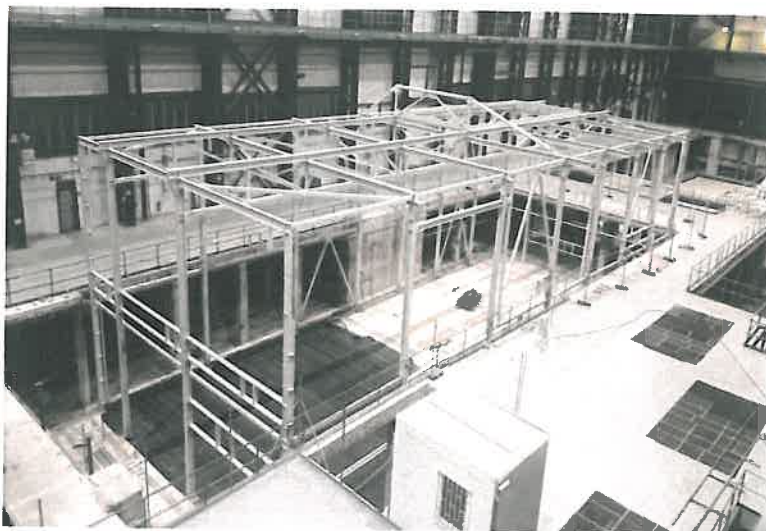

2. Evonik Fermas, s.r.o. Slovenská Ľupča

Od roku 2012 spolupracujeme so spoločnosťou Evonik Fermas s.r.o. V roku 2018 naša spoločnosť uskutočnila výkony spojené s prácami charakteru opráv jednotlivých technológií v celkovom objeme 210 tis. Eur.



3. Metrostav, a.s. Praha

V roku 2018 sme uzatvorili zmluvu na výrobu a montáž duplikátorových potrubných trás DN65 Potrubie na odvod kontaminovaných vôd špeciálnej kanalizácie z MSVPDN 108 Havarijné prečerpanie vôd bazénov MSVP. Celkový objem kontraktu je vo výške 777 tis. Eur.

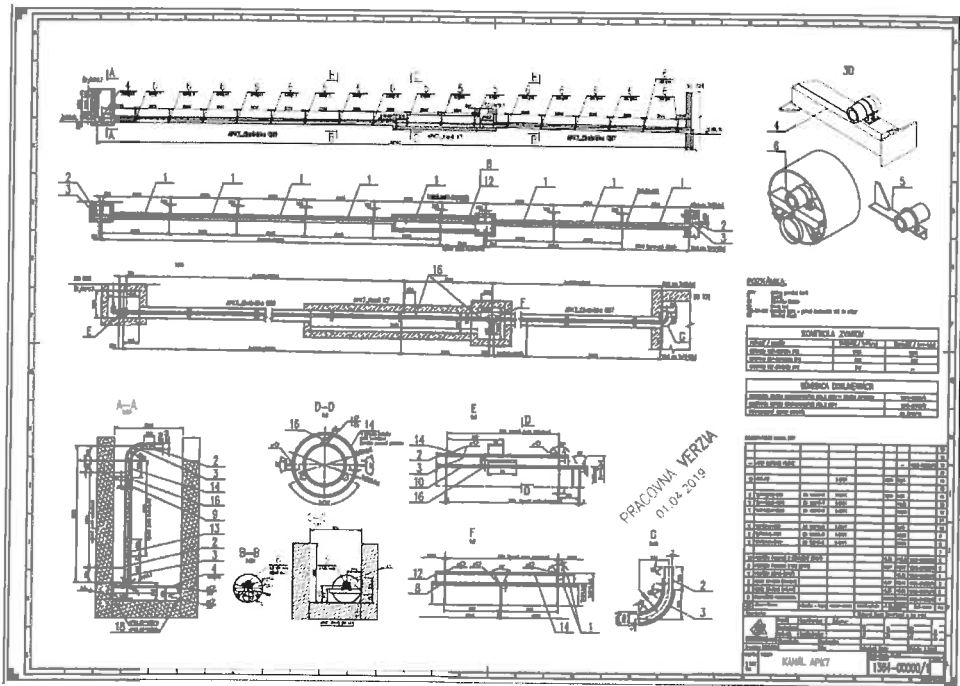

4. RealPlus Stav s.r.o. Bratislava

Rok 2018 priniesol aj spoluprácu so spoločnosťou RealPlus Stav s.r.o. pre ktorú sme vykonávali práce spojené s opravami regulačného ventilu na vodnej stavbe Liptovská Mara. Celkový objem výkonov bol v objeme 130 tis. Eur.

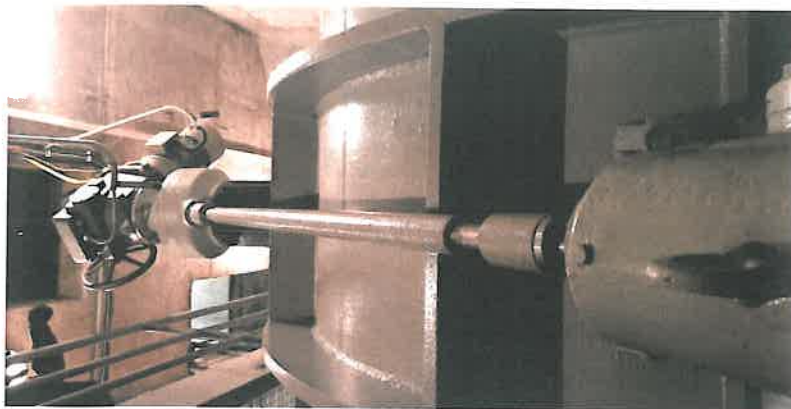

5. Plzeňský prazdroj a.s. Plzeň

Ďalšou spoločnosťou, s ktorou sme v roku 2018 spolupracovali prvý krát je spoločnosť Plzeňský prazdroj a.s., vertikálny atmosférický dvojplášťový zásobník – Tank naNaOH v celkovom objeme 32 tis. Eur.

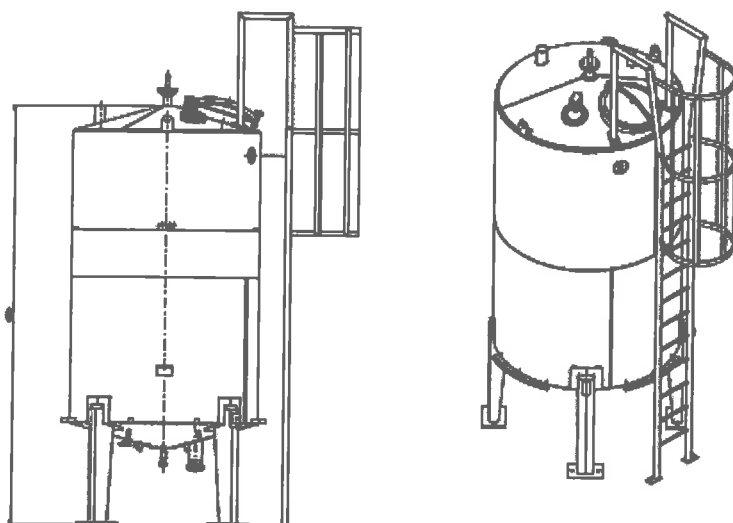

prazdroj@plzeňskyprazdroj.cz

Ľudské zdroje, firemná kultúra

Prvoradou úlohou personálnej politiky našej spoločnosti je vytvárať pre svojich zamestnancov čo najvýhodnejšie pracovné podmienky a podporovať ich spolupatričnosť s firmou ako aj posilňovať spoluzodpovednosť za dianie vo firme. Snažíme sa, aby naši zamestnanci boli schopní čo najlepšie zvládnuť požiadavky pracovného miesta, aby boli pripravení na zmeny a aby kvalitou svojej práce plne vyhovovali požiadavkám našich odberateľov. Vieme, že základom obchodných úspechov je tímová práca, ktorá je zložená z profesionality a individuality každého zamestnanca. Vyspelá firemná kultúra nie je pre nás iba pojmom o čom svedčí príjemné, nadštandardné a motivujúce pracovné prostredie.

Čo sa týka stavu a vývoja personálnych ukazovateľov, je situácia v našej spoločnosti pomerne stabilizovaná. Snažíme sa motivovať zamestnancov a zabrániť tak fluktuácii, ktorá neprospieva kvalite výroby. Naším cieľom je zabezpečiť takú štruktúru zamestnancov, ktorá zodpovedá požiadavkám spoločnosti pri plnení úloh stanovených systémom manažérstva kvality. Spoločnosť vidí veľké rezervy vo vekovej štruktúre zamestnancov, uvedomuje si potrebu získavať mladých, flexibilných ľudí. Je to náročný proces, ktorý je naplánovaný na dlhšie časové obdobie v spolupráci so strednými školami v regióne.

Ku koncu roku 2018 zamestnávala spoločnosť 55 zamestnancov z toho 11 žien v nasledovnej štruktúre:

Štruktúra zamestnancov

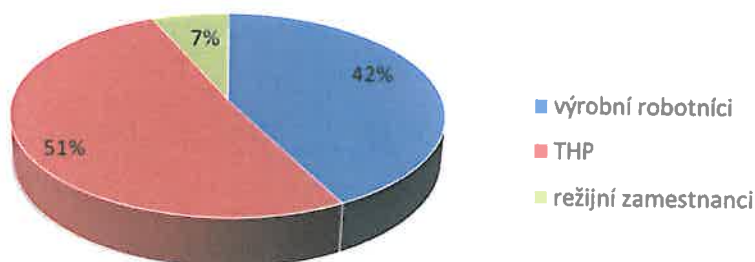

Veková štruktúra

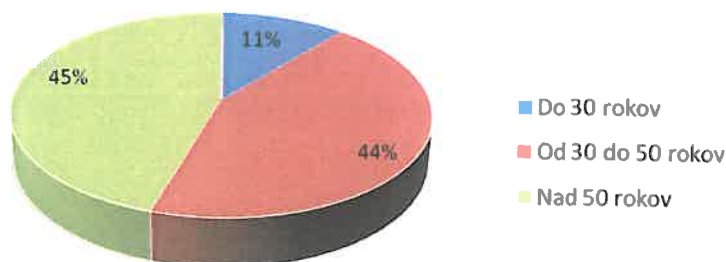

Kvalifikačná štruktúra

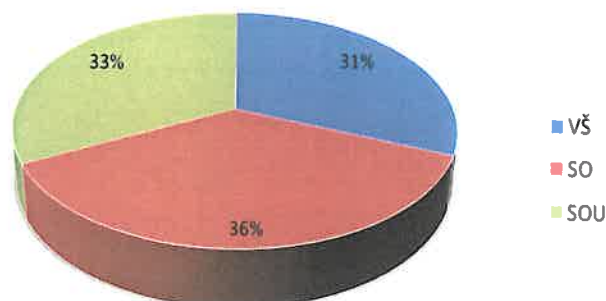

Veľká pozornosť v oblasti personálnej politiky je venovaná nielen získavaniu kvalifikovaných zamestnancov, ale zabezpečiť aj ich ďalší odborný rast. Počas celého roku zamestnanci absolvujú naplánované školenia, zúčastňujú sa odborných seminárov, ktoré prispievajú k rozširovaniu ich ekonomickej odbornosti a špecifických technických znalostí. Školenia, preskúšania a vzdelávania robotníckych profesií majú svoju periodicitu a sú obsiahnuté v pláne vzdelávania, ktorý spoločnosť vypracováva každoročne. Celkové náklady na školenia, semináre a výstavy v roku 2018 dosiahli hodnotu 4 995, - Eur.

V sociálnej oblasti spoločnosť umožňuje zamestnancom zapojiť sa do doplnkového dôchodkového sporenia v NN Tatry-Sympatia d.d.s. a.s. pričom svojim zamestnancom prispela za zamestnávateľa v celkovej výške za rok 2018 sumou 8 774,- Eur , umožňuje zamestnancom kvalitné stravovanie dodávané tromi dodávateľmi v priestoroch firmy a upevňuje tímovú spoluprácu aj pravidelnými firemnými akciami. Zamestnanci získali formou nepeňažných plnení výhody v celkovej hodnote 13 574,- Eur.

V oblasti bezpečnosti a hygieny práce spoločnosť vynaložila prostriedky v celkovej hodnote 7 533,- Eur.

Celkové osobné náklady v roku 2018 dosiahli sumu 1 210 099,- Eur.

Kvalita

Spoločnosť je držiteľom Certifikátu systému manažerstva ISO9001:2008 pre návrh, vývoj, výrobu, predaj a montáž tlakových nádob, potrubných systémov, technologických zariadení pre energetiku a jadrovo-energetické zariadenia, pre chemický priemysel a potravinárstvo, výrobkov z nehrdzavejúcej ocele a výrobkov všeobecnej kovovýroby.

V roku 2015 sa úspešne uskutočnil periodický audit ISO 3834-2. Vzhľadom na to, že zlepšovanie systému manažerstva kvality je nepretržitý a neustále a vyvíjajúci proces, ktorý umožňuje spoločnostiam zapájať sa do súťažných zákaziek a verejných obstarávaní, pri ktorých je nevyhnutné, aby spoločnosť bola certifikovaná podarilo sa aj našej spoločnosti rozšíriť pôvodný systém manažerstva kvality ISO 9001:2008 o normy systému enviromentálneho manažerstva - ISO 14001 a o normy systému manažerstva BOZP - OHSAS18001 čím sme vytvorili integrovaný systém manažerstva.

Softvérový systém pod názvom ISYT, ktorý bude okrem manažerských funkcií spojených so sledovaním nákladov na zákazky komplexne riešiť aj agendu ohľadom systému manažerstva kvality je zatiaľ len v prevádzke prvej etapy. Uvedený systém je vypracovaný špeciálne na podmienky našej spoločnosti a preto je náročný na vypracovanie a implementáciu. V 2. etape bude riešený systém kvality a evidencia konštrukčných výkresov. Jeho nástup je plánovaný na začiatok roku 2019. Celkové náklady na audity spojené so systémom kvality predstavovali v roku 2018 čiastku 4 573 Eur.

Strategické plánovanie a politika kvality spoločnosti poskytujú rámec na určovanie cieľov kvality. Pri stanovení cieľov kvality manažment spoločnosti zväžil súčasné a budúce potreby spoločnosti a obsluhovaných trhov a stanovil si ciele na rok 2018:

- a) 23% úspešnosť z vypracovaných ponúk.
- b) Počet chýb zvarových spojov pri NDT kontrole neprekročí 1,5% z celkového počtu kontrolovaných zvarov.
- c) Výška reklamácií v roku 2018 neprekročí 0,08% z celkovej sumy ročného objemu výroby
- d) Počet hodín PN z titulu pracovného úrazu zamestnancov neprekročia 8% z celkového počtu hodín PN všetkých zamestnancov za kalendárny rok 2018
- e) Dodržať harmonogram preventívnych lekárskeho prehliadok na rok 2018
- f) Dodržať harmonogram revízií el. ručného náradia, strojov a predlžovacích káblov na rok 2018
- g) Dodržať harmonogram kalibrácií pracovných meradiel na rok 2018
- h) Dodržať plnenie plánu odpadového hospodárstva na rok 2018 a neprekročiť váhové množstvo komunálneho odpadu 9 ton + 800 kg ročne
- i) Dodržať plnenie plánu spotreby el. energie na rok 2018 a neprekročiť ročnú spotrebu el. energie o 800 MWh.

Uvedené ciele budú analyzované a hodnotené v komplexnej správe vypracovanej za rok 2018.

Podnikateľský zámer

Podnikateľský zámer pre rok 2019 vychádza z dlhodobých cieľov, potrieb a úloh spoločnosti. Pri jeho tvorbe spoločnosť vychádza z analýzy doterajšieho vývoja, odhadovaných trendov pri vývoji externých podmienok v budúcnosti a ďalších potencionálnych možností.

Stálou snahou spoločnosti je získanie výroby, ktorá v sebe zahŕňa ucelený komplex činností od projekcie cez výrobu až po montáž a servis. Pre takúto komplexnú činnosť máme všetky predpoklady. Získali sme skúsenosti s konštrukciou, výrobou a prevádzkou liniek na sklenné vlákno, kde vidíme veľký potenciál pre našu spoločnosť. Máme záujem rozšíriť našu ponuku aj na zahraničné trhy hlavne trhy východných krajín. V oblasti jadrovej energetiky sa v roku 2019 budeme sústreďovať na montážne činnosti v súvislosti s projektom dostavby EMO 3,4, ktorých začiatok bol v októbri 2014. Uvedená dostavba je v omeškaní a ukončenie sa predpokladá v roku 2019 až 2020. V tejto oblasti spolupracujeme so spoločnosťou VUJE, a.s. Trnava, ktorá sa stala našim 100% akcionárom, a s ktorou máme zazmluvnené všetky montážne práce na dostavbe EMO 3,4. Okrem úloh na dostavbe EMO 3,4, sa budeme podieľať na prácach a zákazkách spojených s vyradovaním časti jadrovej elektrárne v Jaslovských Bohuniciach. Naďalej sa budeme snažiť získať zákazky aj v iných odvetviach priemyslu – zameriame sa na vodné elektrárne, ale aj spoločnosti v oblasti chémie, potravinárstva, s ktorými máme bohaté skúsenosti.

Zámerom našej spoločnosti je rozširovanie a modernizovanie technologického vybavenia, ktoré ale nie je možné len z našich prostriedkov a preto budeme pracovať na získaní finančných prostriedkov z európskych fondov a v prípade získania zákaziek, ktoré máme v štádiu ponúk aj z úverových prostriedkov.

Vo finančnej oblasti má spoločnosť za cieľ vytvoriť primeraný pomer vlastných a cudzích zdrojov.

V oblasti personálnej, mzdovej a sociálnej politiky budeme pokračovať minimálne v takej miere ako v roku 2018, budeme sa snažiť vytvárať podmienky pre udržanie stabilnej zamestnanosti a vytvárať priaznivé pracovné podmienky. V roku 2016 sme začali spoluprácu so Strednou odbornou školou techniky a služieb v Brezne formou praktickej výuky vybraných študentov v našej spoločnosti. Chceli by sme začať spoluprácu aj so Stredným odborným učilišťom hutníckym v Podbrezovej ako aj so Zváračskou školou, ktoré zastrešujú Železiarne Podbrezová a.s. a majú potenciál pre výuku nových žiakov, ktorí by boli podporení našou spoločnosťou a tak si vychovávať nových perspektívnych zamestnancov. V prípade zvýhodnenia podmienok pre malé a stredné podniky budeme uvažovať aj so zapojením sa do systému duálneho vzdelávania.

Na rok 2019 v oblasti výroby a služieb spoločnosť plánuje dosiahnuť objem tržieb cca. 6,1 mil. Eur. Uvedený obrat vychádza z už uzatvorených zmlúv o dielo hlavne so spoločnosťou VUJE a.s. a z harmonogramu prác na dostavbe EMO 3,4, v prípade, že budú dodržané termínové a platobné míľniky. Pri dosiahnutí plánovaného objemu predpokladáme v roku 2019 vytvorenie hrubého zisku cca 610 tis. Eur.

Návrh na rozdelenie zisku za rok 2018.

V zmysle čl. XII. Stanov spoločnosti TECHNOS, a.s. predkladá predstavenstvo návrh na rozdelenie zisku v sume 160 316,16 Eur nasledovne:

- Preúčtovať na nerozdelený zisk minulých období **177 649,41 Eur**

Iné informácie

- ❖ Spoločnosť nemá organizačnú zložku v zahraničí
- ❖ V roku 2018 neboli v spoločnosti žiadne výdavky na výskum a vývoj
- ❖ Spoločnosť neobstarala v roku 2018 vlastné akcie, obchodné podiely a akcie v materskej účtovnej jednotke.

Udalosti osobitného významu, ktoré nastali po skončení účtovného obdobia.

Po skončení účtovného obdobia, a aj do termínu vyhotovenia výročnej správy nenastali udalosti osobitného významu súvisiace s rokom 2018 a vykazovanou účtovnou závierkou za rok 2018.

Informácie pre akcionára.

Základné imanie spoločnosti je rozdelené na 154 kmeňových akcií na meno zaknihovaných v Centrálnom depozitári cenných papierov SR, a.s.

Menovitá hodnota jednej akcie je:

332,- Eur v počte 130 akcií

33 194,- Eur v počte 24 akcií

Celková menovitá hodnota základného imania je 839 816,- Eur.

Akcionári spoločnosti k 31.12.2018

Akcionár	Podiel na základnom imaní
Ján Kán	100,00%

TECHNOS, a.s.
Švermova 464
976 45 Hronec
tel.: (00421-48)6713303
fax: (00421-48)6713305
www.technos.sk

V Hronci, 30.04.2019

Vypracovala: Ing. Gabriela Kofirová

SPRÁVA NEZÁVISLÉHO AUDÍTORA

Akcionárovi, dozornej rade a predstavenstvu spoločnosti TECHNOS,a.s.

Správa z auditu účtovnej závierky

Názor

Uskutočnili sme audit účtovnej závierky spoločnosti TECHNOS,a.s. (ďalej len „Spoločnosť“), ktorá obsahuje súvahu k 31. decembru 2018, výkaz ziskov a strát za rok končiaci sa k uvedenému dátumu, a poznámky, ktoré obsahujú súhrn významných účtovných zásad a účtovných metód.

Podľa nášho názoru, priložená účtovná závierka poskytuje pravdivý a verný obraz finančnej situácie spoločnosti TECHNOS,a.s. k 31. decembru 2018 a výsledku jej hospodárenia za rok končiaci sa k uvedenému dátumu podľa zákona č. 431/2002 Z.z. o účtovníctve v znení neskorších predpisov (ďalej len „zákon o účtovníctve“).

Základ pre názor

Audit sme vykonali podľa medzinárodných auditorských štandardov (International Standards on Auditing, ISA). Naša zodpovednosť podľa týchto štandardov je uvedená v odseku Zodpovednosť audítora za audit účtovnej závierky. Od Spoločnosti sme nezávislí podľa ustanovení zákona č. 423/2015 o štatutárnom audite a o zmene a doplnení zákona č. 431/2002 Z. z. o účtovníctve v znení neskorších predpisov (ďalej len „zákon o štatutárnom audite“) týkajúcich sa etiky, vrátane Etického kódexu audítora, relevantných pre náš audit účtovnej závierky a splnili sme aj ostatné požiadavky týchto ustanovení týkajúcich sa etiky. Sme presvedčení, že auditorské dôkazy, ktoré sme získali, poskytujú dostatočný a vhodný základ pre náš názor.

Zodpovednosť štatutárneho orgánu za účtovnú závierku

Štatutárny orgán je zodpovedný za zostavenie tejto účtovnej závierky tak, aby poskytovala pravdivý a verný obraz podľa zákona o účtovníctve a za tie interné kontroly, ktoré považuje za potrebné na zostavenie účtovnej závierky, ktorá neobsahuje významné nesprávnosti, či už v dôsledku podvodu alebo chyby.

Pri zostavovaní účtovnej závierky je štatutárny orgán zodpovedný za zhodnotenie schopnosti Spoločnosti nepretržite pokračovať vo svojej činnosti, za opísanie skutočností týkajúcich sa nepretržitého pokračovania v činnosti, ak je to potrebné, a za použitie predpokladu nepretržitého pokračovania v činnosti v účtovníctve, ibaže by mal v úmysle Spoločnosť zlikvidovať alebo ukončiť jej činnosť, alebo by nemal inú realistickú možnosť než tak urobiť.

Zodpovednosť audítora za audit účtovnej závierky

Našou zodpovednosťou je získať primerané uistenie, či účtovná závierka ako celok neobsahuje významné nesprávnosti, či už v dôsledku podvodu alebo chyby, a vydať správu audítora, vrátane názoru. Primerané uistenie je uistenie vysokého stupňa, ale nie je zárukou toho, že audit vykonaný podľa medzinárodných auditorských štandardov vždy odhalí významné nesprávnosti, ak také existujú. Nesprávnosti môžu vzniknúť v dôsledku podvodu alebo chyby a za významné sa považujú vtedy, ak by sa dalo odôvodnene očakávať, že jednotlivito alebo v súhrne by mohli ovplyvniť ekonomické rozhodnutia používateľov, uskutočnené na základe tejto účtovnej závierky.

V rámci auditu uskutočneného podľa medzinárodných auditorských štandardov, počas celého auditu uplatňujeme odborný úsudok a zachováваме profesionálny skepticizmus. Okrem toho:

- Identifikujeme a posudzujeme riziká významnej nesprávnosti účtovnej závierky, či už v dôsledku podvodu alebo chyby, navrhujeme a uskutočňujeme auditorské postupy reagujúce na tieto riziká a získavame auditorské dôkazy, ktoré sú dostatočné a vhodné na poskytnutie základu pre náš názor. Riziko neodhalenia významnej nesprávnosti v dôsledku podvodu je vyššie ako toto riziko v dôsledku chyby, pretože podvod môže zahŕňať tajnú dohodu, falšovanie, úmyselné vynechanie, nepravdivé vyhlásenie alebo obídenie internej kontroly.

- Oboznamujeme sa s internými kontrolami relevantnými pre audit, aby sme mohli navrhnúť auditorské postupy vhodné za daných okolností, ale nie za účelom vyjadrenia názoru na efektívnosť interných kontrol Spoločnosti.
- Hodnotíme vhodnosť použitých účtovných zásad a účtovných metód a primeranosť účtovných odhadov a uvedenie s nimi súvisiacich informácií, uskutočnené štatutárnym orgánom.
- Robíme záver o tom, či štatutárny orgán vhodne v účtovníctve používa predpoklad nepretržitého pokračovania v činnosti a na základe získaných auditorských dôkazov záver o tom, či existuje významná neistota v súvislosti s udalosťami alebo okolnosťami, ktoré by mohli významne spochybniť schopnosť Spoločnosti nepretržite pokračovať v činnosti. Ak dospejeme k záveru, že významná neistota existuje, sme povinní upozorniť v našej správe audítora na súvisiace informácie uvedené v účtovnej závierke alebo, ak sú tieto informácie nedostatočné, modifikovať náš názor. Naše závery vychádzajú z auditorských dôkazov získaných do dátumu vydania našej správy audítora. Budúce udalosti alebo okolnosti však môžu spôsobiť, že Spoločnosť prestane pokračovať v nepretržitej činnosti.
- Hodnotíme celkovú prezentáciu, štruktúru a obsah účtovnej závierky vrátane informácií v nej uvedených, ako aj to, či účtovná závierka zachytáva uskutočnené transakcie a udalosti spôsobom, ktorý vedie k ich vernému zobrazeniu.

Správa k ďalším požiadavkám zákonov a iných právnych predpisov

Správa k informáciám, ktoré sa uvádzajú vo výročnej správe

Štatutárny orgán je zodpovedný za informácie uvedené vo výročnej správe, zostavenej podľa požiadaviek zákona o účtovníctve. Naš vyššie uvedený názor na účtovnú závierku sa nevzťahuje na iné informácie vo výročnej správe.

V súvislosti s auditom účtovnej závierky je našou zodpovednosťou oboznámenie sa s informáciami uvedenými vo výročnej správe a posúdenie, či tieto informácie nie sú vo významnom nesúlade s auditovanou účtovnou závierkou alebo našimi poznatkami, ktoré sme získali počas auditu účtovnej závierky, alebo sa inak zdajú byť významne nesprávne.

Výročnú správu sme ku dňu vydania správy audítora z auditu účtovnej závierky nemali k dispozícii.

Keď získame výročnú správu, posúdime, či výročná správa Spoločnosti obsahuje informácie, ktorých uvedenie vyžaduje zákon o účtovníctve, a na základe prác vykonaných počas auditu účtovnej závierky, vyjadríme názor, či:

- informácie uvedené vo výročnej správe zostavenej za rok 2018 sú v súlade s účtovnou závierkou za daný rok.
- výročná správa obsahuje informácie podľa zákona o účtovníctve.

Okrem toho uvedieme, či sme zistili významné nesprávnosti vo výročnej správe na základe našich poznatkov o účtovnej jednotke a situácii v nej, ktoré sme získali počas auditu účtovnej závierky.

Zvolen, 26.3.2019

Ecopora s.r.o.
Licencia SKAU č. 285
Kukučínova 6571
960 01 Zvolen



Ing. Rastislav Senina
štatutárny audítor
Licencia UDVA č. 1109

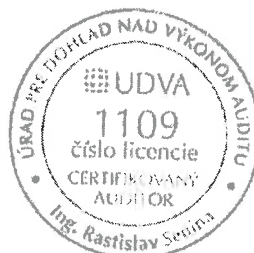

ÚČTOVNÁ ZÁVIERKA

podnikateľov v podvojnóm účtovníctve



zostavená k 3 1 . 1 2 . 2 0 1 8

Číselné údaje sa zarovnávajú vpravo, ostatné údaje sa píšú zľava. Nevyplnené riadky sa ponechávajú prázdne. Údaje sa vyplňajú paličkovým písmom (podľa tohto vzoru), písacím strojom alebo tlačiarňou, a to čiernou alebo tmavomodrou farbou.

Á Ä B Č D Ě F G H Í J K L M N O P Q R Š T Ú V X Ý Ž 0 1 2 3 4 5 6 7 8 9

Daňové identifikačné číslo 2 0 2 0 0 8 4 2 4 2	Účtovná závierka X riadna	Účtovná jednotka X malá	Mesiac Rok Za obdobie od 1 2 0 1 8
IČO 3 6 0 3 7 6 0 5	mimoriadna	veľká	do 1 2 2 0 1 8
SK NACE 2 5 . 2 9 . 0	priebežná	(vyznačí sa x)	Bezprostredne predchádzajúce obdobie od 1 2 0 1 7
			do 1 2 2 0 1 7

Priložené súčasti účtovnej závierky

Súvaha (Úč POD 1-01)
(v celých eurách)

Výkaz ziskov a strát (Úč POD 2-01)
(v celých eurách)

Poznámky (Úč POD 3-01)
(v celých eurách alebo eurocentoch)

Obchodné meno (názov) účtovnej jednotky

TECHNOS , a . s .

Sídlo účtovnej jednotky

Ulica

ŠVERMOVA

Číslo

4 6 4

PSČ

Obec

9 7 6 4 5 HRONEC

Označenie obchodného registra a číslo zápisu obchodnej spoločnosti

OR OS Banská Bystrica odd. Sa vložka
č . 5 9 2 / S

Telefónne číslo

0 4 8 6 7 1 3 3 0 3

Faxové číslo

0 4 8 6 7 1 3 3 0 5

E-mailová adresa

TECHNOS@TECHNOS.SK

Zostavená dňa:

2 6 . 0 3 . 2 0 1 9

Schválená dňa:

. . 2 0

Podpisový záznam štatutárneho orgánu účtovnej jednotky alebo člena štatutárneho orgánu účtovnej jednotky alebo podpisový záznam fyzickej osoby, ktorá je účtovnou jednotkou:

Záznamy daňového úradu

Miesto pre evidenčné číslo

Odtlačok prezentačnej pečiatky daňového úradu



Označenie a	STRANA AKTÍV b	Číslo riadku c	Bežné účtovné obdobie		Bezprostredne predchádzajúce účtovné obdobie
			1	2	
			Brutto - časť 1	Netto	Netto
			Korekcia - časť 2		
	SPOLU MAJETOK r. 02 + r. 33 + r. 74	01	3 9 9 9 9 7 2	2 3 1 9 3 5 6	
			1 6 8 0 6 1 6		2 2 4 9 7 6 6
A.	Neobežný majetok r. 03 + r. 11 + r. 21	02	2 1 6 8 6 6 2	7 5 4 6 4 8	
			1 4 1 4 0 1 4		5 9 6 9 2 4
A.I.	Dlhodobý nehmotný majetok súčet (r. 04 až r. 10)	03	1 9 9 5 7 2	9 2 0 3	
			1 9 0 3 6 9		7 1 5 0
A.I.1	Aktivované náklady na vývoj (012) - /072. 091A/	04			
2	Softvér (013) - /073. 091A/	05	4 7 5 5 7	9 2 0 3	
			3 8 3 5 4		7 1 5 0
3	Oceniteľné práva (014) - /074. 091A/	06	1 5 2 0 1 5		
			1 5 2 0 1 5		
4	Goodwill (015) - /075. 091A/	07			
5.	Ostatný dlhodobý nehmotný majetok (019, 01X) - /079, 07X, 091A/	08			
6.	Obstarávaný dlhodobý nehmotný majetok (041) - /093/	09			
7.	Poskytnuté preddávky na dlhodobý nehmotný majetok (051) - /095A/	10			
A.II.	Dlhodobý hmotný majetok súčet (r. 12 až r. 20)	11	1 9 6 9 0 9 0	7 4 5 4 4 5	
			1 2 2 3 6 4 5		5 8 9 7 7 4
A.II.1.	Pozemky (031) - /092A/	12	1 7 9 0 4	1 7 9 0 4	
					1 7 9 0 4
2	Stavby (021) - /081, 092A/	13	9 9 9 1 6 6	4 4 5 9 0 7	
			5 5 3 2 5 9		4 7 4 8 7 7
3.	Samostatné hnuteľné veci a súbory hnuteľných vecí (022) - /082. 092A/	14	9 3 3 9 0 1	2 6 3 5 1 5	
			6 7 0 3 8 6		9 6 9 9 3



Označenie a	STRANA AKTÍV b	Číslo riadku c	Bežné účtovné obdobie		Bezprostredne predchádzajúce účtovné obdobie
			1	2	
			Brutto - časť 1	Netto	Netto 3
			Korekcia - časť 2		
4.	Pestovateľské celky trvalých porastov (025) - /085 092A/	15			
5.	Základné stádo a ťažné zvieratá (026) /086 092A/	16			
6.	Ostatný dlhodobý hmotný majetok 029 02X 032 - /089, 08X, 092A/	17			
7.	Obstarávaný dlhodobý hmotný majetok (042) - /094/	18	1 8 1 1 9	1 8 1 1 9	
8.	Poskytnuté preddavky na dlhodobý hmotný majetok (052) - /095A/	19			
9.	Opravná položka k nadobudnutému majetku (+/- 097) +/- 098	20			
A.III.	Dlhodobý finančný majetok súčet (r. 22 až r. 32)	21			
A III 1.	Podielové cenné papiere a podiely v prepojených účtovných jednotkách (061A, 062A, 063A) - /096A/	22			
2.	Podielové cenné papiere a podiely s podielovou účasťou okrem v prepojených účtovných jednotkách (062A) - /096A/	23			
3.	Ostatné realizovateľné cenné papiere a podiely (063A) - /096A/	24			
4.	Pôžičky prepojeným účtovným jednotkám (066A) - /096A/	25			
5.	Pôžičky v rámci podielovej účasti okrem prepojeným účtovným jednotkám (066A) - /096A/	26			
6.	Ostatné pôžičky (067A) - /096A/	27			
7.	Dlhové cenné papiere a ostatný dlhodobý finančný majetok (065A, 069A, 06XA) - /096A/	28			



Označenie a	STRANA AKTÍV b	Číslo riadku c	Bežné účtovné obdobie		Bezprostredne predchádzajúce účtovné obdobie
			1	2	
			Brutto - časť 1	Netto	Netto 3
			Korekcia - časť 2		
1.a.	Pohľadávky z obchodného styku voči prepojeným účtovným jednotkám (311A, 312A, 313A, 314A, 315A, 31XA) - /391A/	43			
1.b.	Pohľadávky z obchodného styku v rámci podielovej účasti okrem pohľadávok voči prepojeným účtovným jednotkám (311A, 312A, 313A, 314A, 315A, 31XA) - /391A/	44			
1.c.	Ostatné pohľadávky z obchodného styku (311A, 312A, 313A, 314A, 315A, 31XA) - /391A/	45	2 3 0 3 9 5	2 3 0 3 9 5	
2.	Čistá hodnota zákazky (316A)	46			
3.	Ostatné pohľadávky voči prepojeným účtovným jednotkám (351A) - /391A/	47			
4.	Ostatné pohľadávky v rámci podielovej účasti okrem pohľadávok voči prepojeným účtovným jednotkám (351A) - /391A/	48			
5.	Pohľadávky voči spoločníkom, členom a združeniu (354A, 355A, 358A, 35XA) - /391A/	49			
6.	Pohľadávky z derivátových operácií (373A, 376A)	50			
7.	Iné pohľadávky (335A, 336A, 33XA, 371A, 374A, 375A, 378A) - /391A/	51			
8.	Odložená daňová pohľadávka (481A)	52	1 8 9 1 9	1 8 9 1 9	
					3 8 2 0 2
B.III.	Krátkodobé pohľadávky súčet (r. 54 + r. 58 až r. 65)	53	1 3 7 2 4 4 8	1 1 3 2 6 6 5	
			2 3 9 7 8 3		1 2 6 9 9 3 2
B.III.1.	Pohľadávky z obchodného styku súčet (r. 55 až r. 57)	54	9 3 1 4 7 5	6 9 1 6 9 2	
			2 3 9 7 8 3		4 5 5 6 4 8
1.a.	Pohľadávky z obchodného styku voči prepojeným účtovným jednotkám (311A, 312A, 313A, 314A, 315A, 31XA) - /391A/	55			1 7 5 5 0
1.b.	Pohľadávky z obchodného styku v rámci podielovej účasti okrem pohľadávok voči prepojeným účtovným jednotkám (311A, 312A, 313A, 314A, 315A, 31XA) - /391A/	56			



Označenie a	STRANA AKTÍV b	Číslo riadku c	Bežné účtovné obdobie		Bezprostredne predchádzajúce účtovné obdobie	
			1	2		3
			Brutto - časť 1 Korekcia - časť 2	Netto		
1.c.	Ostatné pohľadávky z obchodného styku (311A, 312A, 313A, 314A, 315A, 31XA) - /391A/	57	9 3 1 4 7 5 2 3 9 7 8 3	6 9 1 6 9 2	4 3 8 0 9 8	
2.	Čistá hodnota zákazky (316A)	58	4 3 9 6 0 0	4 3 9 6 0 0	8 0 3 1 1 0	
3.	Ostatné pohľadávky voči prepojeným účtovným jednotkám (351A) - /391A/	59				
4.	Ostatné pohľadávky v rámci podielov; účasti okrem pohľadávok voči prepojeným účtovným jednotkám (351A) - /391A/	60				
5.	Pohľadávky voči spoločníkom, členom a združeniu (354A, 355A, 358A, 35XA, 398A) - /391A/	61				
6.	Sociálne poistenie (336A) - /391A/	62				
7.	Daňové pohľadávky a dotácie (341, 342, 343, 345, 346, 347) - /391A/	63			1 1 0 0 1	
8.	Pohľadávky z derivátových operácií (373A, 376A)	64				
9.	Iné pohľadávky (335A, 33XA, 371A, 374A, 375A, 378A) - /391A/	65	1 3 7 3	1 3 7 3	1 7 3	
B.IV.	Krátkodobý finančný majetok súčet (r. 67 až r. 70)	66				
B IV 1	Krátkodobý finančný majetok v prepojených účtovných jednotkách (251A, 253A, 256A, 257A, 25XA) - /291A, 29XA/	67				
2.	Krátkodobý finančný majetok bez krátkodobého finančného majetku v prepojených účtovných jednotkách (251A, 253A, 256A, 257A, 25XA) - /291A, 29XA/	68				
3.	Vlastné akcie a vlastné obchodné podiely (252)	69				
4.	Obstarávaný krátkodobý finančný majetok (259, 314A) - /291A/	70				



Označenie a	STRANA AKTÍV b	Číslo riadku c	Bežné účtovné obdobie		Bezprostredne predchádzajúce účtovné obdobie
			1	2	
			Brutto - časť 1	Netto	Netto 3
			Korekcia - časť 2		
B.V.	Finančné účty r. 72 + r. 73	71	5 2 6 1 0	5 2 6 1 0	
					2 9 5 6
B.V.1	Peniaze (211, 213 21X)	72	1 8 4 2	1 8 4 2	
					1 6 3 0
2.	Účty v bankách (221A, 22X +/- 261)	73	5 0 7 6 8	5 0 7 6 8	
					1 3 2 6
C.	Časové rozlíšenie súčet (r. 75 až r. 78)	74	6 8 7 2	6 8 7 2	
					7 2 4 3
C.1.	Náklady budúcich období dlhodobé (381A, 382A)	75			
					8 8 8
2.	Náklady budúcich období krátkodobé (381A, 382A)	76	6 8 7 2	6 8 7 2	
					6 3 5 5
3.	Prijmy budúcich období dlhodobé (385A)	77			
4.	Prijmy budúcich období krátkodobé (385A)	78			

Označenie a	STRANA PASÍV b	Číslo riadku c	Bežné účtovné obdobie 4		Bezprostredne predchádzajúce účtovné obdobie 5	
	SPOLU VLASTNÉ IMANIE A ZÁVÄZKY r. 80 + r. 101 + r. 141	79	2 3 1 9 3 5 6		2 2 4 9 7 6 6	
A.	Vlastné imanie r. 81 + r. 85 + r. 86 + r. 87 + r. 90 + r. 93 + r. 97 + r. 100	80	1 1 8 4 4 1 5		1 1 6 6 7 6 6	
A.I.	Základné imanie súčet (r. 82 až r. 84)	81	8 3 9 8 1 6		8 3 9 8 1 6	
A.I.1	Základné imanie (411 alebo +/- 491)	82	8 3 9 8 1 6		8 3 9 8 1 6	
2.	Zmena základného imania +/- 419	83				
3.	Pohľadávky za upísané vlastné imanie (/-/353)	84				
A.II.	Emisné ážio (412)	85				
A.III.	Ostatné kapitálové fondy (413)	86				
A.IV.	Zákonné rezervné fondy r. 88 + r. 89	87	1 6 7 9 6 3		1 6 7 9 6 3	
A.IV.1	Zákonný rezervný fond a nedeliteľný fond (417A, 418, 421A, 422)	88	1 6 7 9 6 3		1 6 7 9 6 3	
2.	Rezervný fond na vlastné akcie a vlastné podieľy (417A, 421A)	89				



Označenie a	STRANA PASÍV b	Číslo riadku c	Bežné účtovné obdobie 4	Bezprostredne predchádzajúce účtovné obdobie 5
A.V.	Ostatné fondy zo zisku r. 91 + r. 92	90		
A.V.1	Štatutárne fondy (423, 42X)	91		
2.	Ostatné fondy (427, 42X)	92		
A.VI.	Oceňovacie rozdiely z precenenia súčet (r. 94 až r. 96)	93		
A.VI.1.	Oceňovacie rozdiely z precenenia majetku a záväzkov (+/- 414)	94		
2.	Oceňovacie rozdiely z kapitálových účastí (+/- 415)	95		
3.	Oceňovacie rozdiely z precenenia pri zlúčení, splnutí a rozdelení (+/- 416)	96		
A.VII.	Výsledok hospodárenia minulých rokov r. 98 + r. 99	97	- 1 0 1 3	3 1 9 3 0 3
A.VII.1.	Nerozdelený zisk minulých rokov (428)	98	1 5 9 3 0 3	3 1 9 3 0 3
2.	Neuhradená strata minulých rokov (-/429)	99	- 1 6 0 3 1 6	
A.VIII.	Výsledok hospodárenia za účtovné obdobie po zdanení +/- r. 01 - (r. 81 + r. 85 + r. 86 + r. 87 + r. 90 + r. 93 + r. 97 + r. 101 + r. 141)	100	1 7 7 6 4 9	- 1 6 0 3 1 6
B.	Záväzky r. 102 + r. 118 + r. 121 + r. 122 + r. 136 + r. 139 + r. 140	101	1 1 3 4 9 0 3	1 0 8 2 9 5 4
B.I.	Dlhodobé záväzky súčet (r. 103 + r. 107 až r. 117)	102	6 9 0 4 6	2 7 9 8 9
B.I.1.	Dlhodobé záväzky z obchodného styku súčet (r. 104 až r. 106)	103		
1.a.	Záväzky z obchodného styku voči prepojeným účtovným jednotkám (321A, 475A, 476A)	104		
1.b.	Záväzky z obchodného styku v rámci podielovej účasti okrem záväzkov voči prepojeným účtovným jednotkám (321A, 475A, 476A)	105		
1.c.	Ostatné záväzky z obchodného styku (321A, 475A, 476A)	106		
2.	Čistá hodnota zákazky (316A)	107		
3.	Ostatné záväzky voči prepojeným účtovným jednotkám (471A, 47XA)	108		
4.	Ostatné záväzky v rámci podielovej účasti okrem záväzkov voči prepojeným účtovným jednotkám (471A, 47XA)	109		
5.	Ostatné dlhodobé záväzky (479A, 47XA)	110		2 8 9 1
6.	Dlhodobé prijaté preddavky (475A)	111		
7.	Dlhodobé zmenky na úhradu (478A)	112		
8.	Vydané dlhopisy (473A/-/255A)	113		
9.	Záväzky zo sociálneho fondu (472)	114	3 0 7 5	4 5 0 0
10.	Iné dlhodobé záväzky (336A, 372A, 474A, 47XA)	115	6 5 9 7 1	2 0 5 9 8
11.	Dlhodobé záväzky z derivátových operácií (373A, 377A)	116		
12.	Odložený daňový záväzok (481A)	117		



Označenie a	STRANA PASÍV b	Číslo riadku c	Bežné účtovné obdobie 4	Bezprostredne predchádzajúce účtovné obdobie 5
B.II.	Dlhodobé rezervy r. 119 + r. 120	118		
B.II.1	Zákonné rezervy (451A)	119		
2	Ostatné rezervy (459A, 45XA)	120		
B.III.	Dlhodobé bankové úvery (461A, 46XA)	121		
B.IV.	Krátkodobé záväzky súčet (r. 123 + r. 127 až r. 135)	122	1 0 0 1 6 7 5	6 2 6 0 3 2
B.IV.1	Záväzky z obchodného styku súčet (r. 124 až r. 126)	123	6 3 2 9 3 9	3 0 6 0 0 8
1.a	Záväzky z obchodného styku voči prepojeným účtovným jednotkám (321A, 322A, 324A, 325A, 326A, 32XA, 475A, 476A, 478A, 47XA)	124		
1.b	Záväzky z obchodného styku v rámci podielovej účasti okrem záväzkov voči prepojeným účtovným jednotkám (321A, 322A, 324A, 325A, 326A, 32XA, 475A, 476A, 478A, 47XA)	125		
1.c	Ostatné záväzky z obchodného styku (321A, 322A, 324A, 325A, 326A, 32XA, 475A, 476A, 478A, 47XA)	126	6 3 2 9 3 9	3 0 6 0 0 8
2.	Čistá hodnota zákazky (316A)	127		
3.	Ostatné záväzky voči prepojeným účtovným jednotkám (361A, 36XA, 471A, 47XA)	128		
4.	Ostatné záväzky v rámci podielovej účasti okrem záväzkov voči prepojeným účtovným jednotkám (361A, 36XA, 471A, 47XA)	129		
5.	Záväzky voči spoločníkom a združeniu (364, 365, 366, 367, 368, 398A, 478A, 479A)	130	1 6 0 0 0 0	1 8 7 0 0 0
6.	Záväzky voči zamestnancom (331, 333, 33X, 479A)	131	5 4 2 7 7	4 9 9 2 8
7.	Záväzky zo sociálneho poistenia (336A)	132	5 5 1 4 7	3 2 3 2 6
8.	Daňové záväzky a dotácie (341, 342, 343, 345, 346, 347, 34X)	133	6 1 5 5 8	3 0 3 5 9
9.	Záväzky z derivátových operácií (373A, 377A)	134		
10.	Iné záväzky (372A, 379A, 474A, 475A, 479A, 47XA)	135	3 7 7 5 4	2 0 4 1 1
B.V.	Krátkodobé rezervy r. 137 + r. 138	136	6 4 1 8 2	6 5 8 3 7
B.V.1	Zákonné rezervy (323A, 451A)	137	6 2 4 4 2	6 4 0 9 7
2	Ostatné rezervy (323A, 32X, 459A, 45XA)	138	1 7 4 0	1 7 4 0
B.VI.	Bežné bankové úvery (221A, 231, 232, 23X, 461A, 46XA)	139		3 4 2 5 9 6
B.VII.	Krátkodobé finančné výpomoci (241, 249, 24X, 473A, I-/255A)	140		2 0 5 0 0
C.	Časové rozlíšenie súčet (r. 142 až r. 145)	141	3 8	4 6
C.1	Výdavky budúcich období dlhodobé (383A)	142		
2	Výdavky budúcich období krátkodobé (383A)	143	3 8	4 6
3.	Výnosy budúcich období dlhodobé (384A)	144		
4	Výnosy budúcich období krátkodobé (384A)	145		



Ozna- čenie a	Text b	Číslo riadku c	Skutočnosť	
			bežné účtovné obdobie	bezprostredne predchádzajúce účtovné
			1	2
*	Čistý obrat (časť účt. tr. 6 podľa zákona)	01	3 8 0 7 0 3 4	2 5 2 9 0 1 4
**	Výnosy z hospodárskej činnosti spolu súčet (r. 03 až r. 09)	02	6 5 5 6 6 6 8	2 6 1 6 3 6 8
I.	Tržby z predaja tovaru (604, 607)	03		
II.	Tržby z predaja vlastných výrobkov (601)	04	1 0 6 7 8 5	6 4 4 5 4 3
III.	Tržby z predaja služieb (602, 606)	05	3 7 0 0 2 5 0	1 8 8 4 4 7 1
IV.	Zmeny stavu vnútroorganizačných zásob (+/-) (účtová skupina 61)	06	- 3 3 0 9 4	3 3 0 9 4
V.	Aktivácia (účtová skupina 62)	07	1 1 7 6	
VI.	Tržby z predaja dlhodobého nehmotného majetku, dlhodobého hmotného majetku a materiálu (641, 642)	08	4 1 4 9 5	4 6 4 6 7
VII.	Ostatné výnosy z hospodárskej činnosti (644, 645, 646, 648, 655, 657)	09	2 7 4 0 0 5 6	7 7 9 3
**	Náklady na hospodársku činnosť spolu r. 11 + r. 12 + r. 13 + r. 14 + r. 15 + r. 20 + r. 21 + r. 24 + r. 25 + r. 26	10	6 2 8 1 6 8 4	2 7 6 7 4 4 5
A.	Náklady vynaložené na obstaranie predaného tovaru (504, 507)	11		
B.	Spotreba materiálu, energie a ostatných neskladovateľných dodávok (501, 502, 503)	12	6 8 6 8 9 4	5 2 1 7 9 0
C.	Opravné položky k zásobám (+/-) (505)	13		
D.	Služby (účtová skupina 51)	14	1 3 0 4 5 5 8	9 4 1 3 4 7
E.	Osobné náklady (r. 16 až r. 19)	15	1 2 1 0 1 0 0	1 1 6 2 9 0 8
E.1.	Mzdové náklady (521, 522)	16	8 7 3 6 9 1	8 4 0 8 7 7
2.	Odmeny členom orgánov spoločnosti a družstva (523)	17		
3.	Náklady na sociálne poistenie (524, 525, 526)	18	3 1 3 1 9 0	2 9 9 2 9 0
4.	Sociálne náklady (527, 528)	19	2 3 2 1 9	2 2 7 4 1
F.	Dane a poplatky (účtová skupina 53)	20	8 0 2 1	8 0 8 9
G.	Odpisy a opravné položky k dlhodobému nehmotnému majetku a dlhodobému hmotnému majetku (r. 22 + r. 23)	21	9 4 3 5 4	8 5 0 1 6
G.1.	Odpisy dlhodobého nehmotného majetku a dlhodobého hmotného majetku (551)	22	9 4 3 5 4	8 5 0 1 6
2.	Opravné položky k dlhodobému nehmotnému majetku a dlhodobému hmotnému majetku (+/-) (553)	23		
H.	Zostatková cena predaného dlhodobého majetku a predaného materiálu (541, 542)	24	8 3 2 4	
I.	Opravné položky k pohľadávkam (+/-) (547)	25	2 1 3 6 3 2	2 4 3 1 0
J.	Ostatné náklady na hospodársku činnosť (543, 544, 545, 546, 548, 549, 555, 557)	26	2 7 5 5 8 0 1	2 3 9 8 5
***	Výsledok hospodárenia z hospodárskej činnosti (+/-) (r. 02 - r. 10)	27	2 7 4 9 8 4	- 1 5 1 0 7 7



Ozna- čenie a	Text b	Číslo riadku c	Skutočnosť	
			bežné účtovné obdobie 1	bezprostredne predchádzajúce účtovné obdobie 2
*	Pridaná hodnota (r. 03 + r. 04 + r. 05 + r. 06 + r. 07) - (r. 11 + r. 12 + r. 13 + r. 14)	28	1 7 8 3 6 6 5	1 0 9 8 9 7 1
**	Výnosy z finančnej činnosti spolu r. 30 + r. 31 + r. 35 + r. 39 + r. 42 + r. 43 + r. 44	29	2 2	4 4
VIII	Tržby z predaja cenných papierov a podielov (661)	30		
IX	Výnosy z dlhodobého finančného majetku súčet (r. 32 až r. 34)	31		
IX.1	Výnosy z cenných papierov a podielov od prepojených účtovných jednotiek (665A)	32		
2.	Výnosy z cenných papierov a podielov v podielovej účasti okrem výnosov prepojených účtovných jednotiek (665A)	33		
3	Ostatné výnosy z cenných papierov a podielov (665A)	34		
X	Výnosy z krátkodobého finančného majetku súčet (r. 36 až r. 38)	35		
X.1.	Výnosy z krátkodobého finančného majetku od prepojených účtovných jednotiek (666A)	36		
2.	Výnosy z krátkodobého finančného majetku v podielovej účasti okrem výnosov prepojených účtovných jednotiek (666A)	37		
3.	Ostatné výnosy z krátkodobého finančného majetku (666A)	38		
XI.	Výnosové úroky (r. 40 + r. 41)	39		
XI.1.	Výnosové úroky od prepojených účtovných jednotiek (662A)	40		
2	Ostatné výnosové úroky (662A)	41		
XII.	Kurzové zisky (663)	42	2 2	4 4
XIII.	Výnosy z precenenia cenných papierov a výnosy z derivátových operácií (664, 667)	43		
XIV.	Ostatné výnosy z finančnej činnosti (668)	44		
**	Náklady na finančnú činnosť spolu r. 46 + r. 47 + r. 48 + r. 49 + r. 52 + r. 53 + r. 54	45	4 8 5 3 4	3 1 7 8 4
K	Predané cenné papiere a podiely (561)	46		
L.	Náklady na krátkodobý finančný majetok 566	47		
M.	Opravné položky k finančnému majetku +/- (565)	48		
N	Nákladové úroky (r. 50 + r. 51)	49	1 2 4 1 4	1 3 4 0 7
N.1	Nákladové úroky pre prepojené účtovné jednotky (562A)	50		
2.	Ostatné nákladové úroky (562A)	51	1 2 4 1 4	1 3 4 0 7
O	Kurzové straty (563)	52	2 9 6	1 2 3
P	Náklady na precenenie cenných papierov a náklady na derivátové operácie (564, 567)	53		
Q	Ostatné náklady na finančnú činnosť (568, 569)	54	3 5 8 2 4	1 8 2 5 4



Ozna- čenie a	Text b	Číslo riadku c	Skutočnosť	
			bežné účtovné obdobie	bezprostredne predchádzajúce účtovné obdobie
			1	2
***	Výsledok hospodárenia z finančnej činnosti (+/-) (r. 29 - r. 45)	55	- 4 8 5 1 2	- 3 1 7 4 0
****	Výsledok hospodárenia za účtovné obdobie pred zdanením (+/-) (r. 27 + r. 55)	56	2 2 6 4 7 2	- 1 8 2 8 1 7
R.	Daň z príjmov (r. 58 + r. 59)	57	4 8 8 2 3	- 2 2 5 0 1
R.1.	Daň z príjmov splatná (591, 595)	58	2 9 5 4 0	2 8 8 0
2.	Daň z príjmov odložená (+/-) (592)	59	1 9 2 8 3	- 2 5 3 8 1
S.	Prevod podielov na výsledku hospodárenia spoločníkom (+/- 596)	60		
****	Výsledok hospodárenia za účtovné obdobie po zdanení (+/-) (r. 56 - r. 57 - r. 60)	61	1 7 7 6 4 9	- 1 6 0 3 1 6

Čl. I Všeobecné informácie o účtovnej jednotke

Čl. I (1) (5) Všeobecné informácie

Obchodná spoločnosť TECHNOS a. s., so sídlom Švermova 464, 976 45 Hronec bola založená 5. 8. 1999 a zapísaná do Obchodného registra Okresného súdu Banská Bystrica dňa 10. 9. 1999, Oddiel. Sa. Vložka č. 592/S.
Dňa 21.12.2018 na základe Zmluvy o kúpe akcií došlo k predaju akcií jediného akcionára Ing. Jána Kána Novým 100% -ným majiteľom akcií sa stala spoločnosť VUJE, a.s. so sídlom Okružná 5, 918 64 Trnava. Zmena akcionára bola zapísaná v OR OS Banská Bystrica k dátumu 31.01.2019.

Čl. I (1)

Obchodné meno účtovnej jednotky TECHNOS a.s.
Sídlo účtovnej jednotky. Švermova 464 976 45, Hronec

Opis hospodárskej činnosti v nadväznosti na predmet podnikania

- veľkoobchod - kúpa tovaru na účely jeho predaja iným prevádzkovateľom živnosti v rozsahu voľných živností
- maloobchod - kúpa tovaru na účely jeho predaja konečnému spotrebiteľovi v rozsahu voľných živností
- sprostredkovanie obchodu a služieb
- pomocné stavebné práce
- zemné výkopové práce v rozsahu voľných živností
- projektovanie a konštrukčné práce v strojárstve
- maliarske a natieračské práce
- výskum a vývoj v oblasti prírodných vied
- kovoobrábanie
- vykonávanie inžinierskych stavieb
- vykonávanie priemyselných stavieb
- výroba, montáž, oprava technologických zariadení s výnimkou vyhradených technických zariadení
- výroba a stavba strojov a prístrojov s mechanickým pohonom
- vodoinštalatérsvo
- vykonávanie tepelných a zvukových izolácií
- obkladačské práce
- podlahárske práce
- pokrývačské práce
- štukatérske práce
- kúrenárske práce
- murárske práce
- výroba, inštalácia a opravy elektrických strojov a prístrojov
- elektroinštalatérsvo
- konštrukčná činnosť
- výroba, montáž, rekonštrukcia, oprava a údržba, odborné prehliadky a odborné skúšky, označovanie /pri V/ tlakových zariadení v rozsahu oprávnenia
- navrhovanie, projektovanie, konštruovanie /v rozsahu vypracovania výrobnéj a montážnej dokumentácie/, výroba, dovoz, montáž, skúšanie, držba, opravy a rekonštrukcie tlakových nádob do max. prev. tlak 6,5 Mpa z ocelí tr. 11, 12, 15 a 17 zaradených ako vybrané zariadenia bezpečnostnej triedy 2. a 3. v zmysle vyhlášky ČSKAE č. 436/1990 Zb.
- navrhovanie, projektovanie, konštruovanie /v rozsahu vypracovania výrobnéj a montážnej dokumentácie/, výroba, dovoz, montáž, skúšanie, údržba, opravy a rekonštrukcie potrubných systémov do max. prev. tlak 12,5 Mpa z ocelí tr. 11, 12, 15 a 17 zaradených ako vybrané zariadenia bezpečnostnej triedy 2. a 3. v zmysle vyhlášky ČSKAE č. 436/1990 Zb.
- výroba ohybov a kolien do svetlosti DN 75 mm do max. prev. tlak 12,5 Mpa z ocelí tr. 11, 12, 15 a 17.
- montáž, údržba, opravy, rekonštrukcie a skúšanie elektrických zariadení do 1000 V zaradených ako vybrané zariadenia bezpečnostnej triedy 2. a 3. v zmysle vyhlášky ČSKAE č. 436/1990 Zb.
- skúšanie v rozsahu pomontážnych skúšok dokladajúcich súlad realizovaného diela s projektovou dokumentáciou, pevnostných tlakových skúšok a revízií elektronických zariadení

Čl. I (5)

Priemerný počet zamestnancov počas účtovného obdobia

Názov položky	Bežné účtovné obdobie	Bezprostredne predchádzajúce účtovné obdobie
Priemerný prepočítaný počet zamestnancov	55	57
Stav zamestnancov ku dňu, ku ktorému sa zostavuje účtovná závierka, z toho.	55	57
Počet vedúcich zamestnancov	5	6

Čl. I (2) (3) Dátum schválenia účtovnej závierky a právny dôvod

Právny dôvod na zostavenie účtovnej závierky
Účtovná závierka obchodnej spoločnosti zostavená k 31.12.2018 je zostavená ako radna účtovná závierka podľa paragrafu 17 ods. 6 zákona č. 431/2002 Z.z. o účtovníctve v znení neskorších predpisov.
Dátum schválenia účtovnej závierky za predchádzajúce obdobie
Účtovná závierka obchodnej spoločnosti zostavená k 31.12.2017 bola schválená valným zhromaždením obchodnej spoločnosti 20.12.2018

Čl. I (2) Dátum schválenia účtovnej zvierky za predchádzajúce obdobie

20.12.2018

Čl. I (3) Právny dôvod na zostavenie účtovnej zvierky

 riadna mimoriadna prebežná**Čl. III Informácie o prijatých postupoch****Čl. III (1) Nepretržité pokračovanie účtovnej jednotky**

Účtovná jednotka bude nepretržite pokračovať vo svojej činnosti.

Čl. III (1) Účtovná jednotka bude nepretržite pokračovať vo svojej činnosti

 Áno Nie**Čl. III (2) Účtovné zásady a metódy, zmeny účtovných zásad a metód**

Zmeny v účtovných zásadách a účtovných metódach v roku 2018 oproti roku 2017 neboli.

Čl. III (2) Aplikované účtovné zásady a metódy, ktoré sú dôležité na posúdenie majetku, záväzkov, finančnej situácie, výsledku hospodárenia a zmeny zásad a metód

Položka súvahy	Aplikované zásady a metódy	Druh zmeny zásady alebo metódy	Dôvod zmeny	Hodnota vplyvu na prisl. položku súvahy
----------------	----------------------------	--------------------------------	-------------	-----------------------------------------

Čl. III (4) Spôsob a určenie ocenenia majetku a záväzkov**Čl. III (4) a) Spôsob oceňovania majetku a záväzkov - obstarávacia cena, vlastné náklady, menovitá hodnota**

Čl. III (4) a) Spôsob oceňovania majetku a záväzkov - obstarávacia cena, vlastné náklady, menovitá hodnota

Ocenenie majetku a záväzkov	ÚJ má náplň (x)	Poznámka k oceneniu
Obstarávacou cenou		
Hmotný majetok s výnimkou hmotného majetku vytvoreného vlastnou činnosťou	x	obstarávacia cena /cena obstarania + obstarávacie náklady + všetky zníženia OC
Zásoby s výnimkou zásob vytvorených vlastnou činnosťou	x	obstarávacia cena /cena obstarania + obstarávacie náklady + všetky zníženia OC
Podiely na základnom imaní obchodných spoločností, derváty a cenné papiere		
Pohľadávky pri odplatnom nadobudnutí alebo pohľadávky nadobudnuté vkladom do ZI	x	obstarávacia cena
Nehmotný majetok s výnimkou nehmotného majetku vytvoreného vlastnou činnosťou	x	obstarávacia cena
Záväzky pri ich prevzatí	x	obstarávacia cena
Vlastnými nákladmi		
Hmotný majetok vytvorený vlastnou činnosťou	x	priame náklady, nepriame náklady spojené s vytvorením hmotného majetku
Zásoby vytvorené vlastnou činnosťou		priame náklady, nepriame náklady spojené s výrobou
Nehmotný majetok vytvorený vlastnou činnosťou		
Príchovky a prírastky zvierat		
Menovitou hodnotou		
Peňažné prostriedky a ceny	x	menovitá hodnota
Pohľadávky pri ich vzniku	x	menovitá hodnota
Záväzky pri ich vzniku	x	menovitá hodnota

Čl. III (4) a) Spôsob oceňovania majetku a záväzkov - vážený aritmetický priemer, FIFO metóda

Čl. III (4) a) Spôsob oceňovania majetku a záväzkov - vážený aritmetický priemer, FIFO metóda

Pri účtovaní zásob postupovala účtovná jednotka podľa § 43 postupov účtovania v PÚ:

- spôsobom A účtovania zásob
 spôsobom B účtovania zásob

Úbytok zásob rovnakého druhu účtovná jednotka oceňovala:

- váženým aritmetickým priemerom z obstarávacích cien alebo vlastných nákladov
 metódou FIFO (1. cena na ocenenie prírastku zásob sa použila ako 1. cena na ocenenie úbytku zásob)
 iným spôsobom

Čl. III (4) b) Odhad zníženia hodnoty majetku, tvorba opravnej položky

Účtovná jednotka vytvára opravné položky k majetku nasledovne.

- pohľadávky posudzuje z hľadiska vekovej štruktúry a individuálne posudzuje rizikovosť jednotlivých pohľadávok
- odhad zníženia hodnoty zásob posudzuje individuálne podľa budúcich ekonomických úžitkov
- odhad zníženia hodnoty DHNIM posudzuje individuálne podľa budúcich ekonomických úžitkov, vzhľadom k reálnemu opotrebeniu

Čl. III (4) b) Odhad zníženia hodnoty majetku, tvorba opravnej položky

Druh majetku	Odhad zníženia hodnoty	Stav OP na začiatku účtovného obdobia	Tvorba OP	Zúčtovanie OP	Stav OP na konci účtovného obdobia
trafo 30/L-MS-N12-1-51 chladič		13 962			13 962
sochor		12 857			12 857
pohľadávky		26 150	213 632		239 782

Čl. III (4) c) Určenie ocenenia záväzkov, odhad ocenenia rezerv

Záväzky pri ich vzniku sa oceňujú menovitou hodnotou. Záväzky pri ich prevzatí sa oceňujú obstarávacou cenou. Ak sa pri inventarizácii zistí, že suma záväzkov je iná ako ich výška v účtovníctve, uvedú sa záväzky v účtovníctve a v účtovnej závierke v tomto zistenom ocenení. Rezervy sa oceňujú v očakávanej výške záväzku. Rezervy sa oceňujú odhadom v sume dostatočnej na splnenie existujúcej povinnosti ku dňu ku ktorému sa zostavuje účtovná závierka pri zohľadnení rizík a neistôt.

Čl. III (4) c) Určenie ocenenia záväzkov, odhad ocenenia rezerv

Čl. III (4) g) Tvorba odpisového plánu

Čl. III (4) g) Tvorba odpisového plánu

 Dlhodobý nehmotný majetok

odpisový plán účtovných odpisov vychádzal z požiadavky zákona č. 431/2002 o účtovníctve. Majetok sa odpisoval počas predpokladanej doby používania zodpovedajúcej spotrebe budúcich ekonomických úžitkov z majetku. Odpisové sadzby pre účtovné a daňové odpisy dlhodobého nehmotného majetku sa rovnajú.

 Dlhodobý hmotný majetok

odpisový plán účtovných odpisov sa zostavil interným predpisom, v ktorom sa vychádzalo z predpokladaného opotrebenia zaraďovaného majetku zodpovedajúceho bežným podmienkam jeho používania. Účtovné a daňové odpisy sa nerovnajú.

 Dlhodobý hmotný majetok

odpisový plán účtovných odpisov sa zostavil interným predpisom, v ktorom sa vychádzalo z metód používaných pri vyčísľovaní daňových odpisov. Účtovné a daňové odpisy sa rovnajú.

Odpisový plán bol ovplyvnený týmito skutočnosťami:

Spôsob zostavenia odpisového plánu pre jednotlivé druhy dlhodobého hmotného a nehmotného majetku

Druh majetku	Doba odpisovania	Sadzba odpisov	Odpisová metóda
DNM	5	20%	Rovnomerná
Oceniťelné práva	2	50%	Rovnomerná
Odpis. skupina 1	4	25%	Rovnomerná
Odpis. skupina 2	6	16,66%	Rovnomerná
Odpis. skupina 3	8	12,5%	Rovnomerná
Odpis. skupina 4	12	8,33%	Rovnomerná
Odpis. skupina 5	20	5%	Rovnomerná
Odpis. skupina 6	40	2,5%	Rovnomerná

Čl. IV Informácie, ktoré vysvetľujú a dopĺňajú súvahu a výkaz ziskov a strát**Čl. IV (3) Informácie o záväzkoch****Čl. IV (3) b) Informácie o zabezpečených záväzkoch**

Spoločnosť využíva kontokorentný úver zriadený vo VÚB a.s., ktorý bol prolongovaný k 24.6.2018 vo výške 540 000,- EUR s účinnosťou do 23.6.2019.

Čl. IV (3) b) Celková suma zabezpečených záväzkov, opis a spôsoby zabezpečenia záväzkov

Spôsoby zabezpečenia záväzkov	Opis zabezpečenia záväzkov	Celková suma zabezpečených záväzkov
Záložným právom - Záložné právo na nehnuteľnosti	Kontokorentný úver	540 000
Zmluvné pokuty		
Iné formy zabezpečenia - Zabezpečovací prevod vlastníckeho práva	Autokredit	138 821

Čl. V Informácie o iných aktívach a iných pasívach**Čl. V (3) Informácie k údajom sledovaných na podsúvahových účtoch**

V roku 2017 bola vystavená banková záruka v prospech Evonik Fermas s.r.o., Slovenská Ľupča na zabezpečenie záväzku vyplývajúceho z objednávky číslo 4711003897, predmetom ktorej je "Dodávka sterilného zásobníka a sterilného zásobníka s miešadlom" s platnosťou do 31.01.2018.
 V roku 2017 bola vystavená banková záruka v prospech MM Revital a.s., Bratislava na zabezpečenie záväzku vyplývajúceho z našej účasti na verejnej súťaži publikovanej vo VVO číslo 128/2017 s predmetom súťaže "Technologická linka na výrobu sklenenej múčky z odpadového skla", číslo súťaže 9212-MST so splatnosťou do 30.06.2018. Uvedené bankové záruky boli ukončené v ich riadnej splatnosti.
 V roku 2018 bola vystavená banková záruka v prospech VUJE a.s. Trnava na zabezpečenie záväzku vyplývajúceho zo zmluvy o dielo č. 1417/01/18/11/00 ktorej predmetom je zhotovenie diela "D4.2 - Fragmentácia komponentov primárneho okruhu - KO a BN" so splatnosťou 31.12.2019.

ČI V (3) Informácie k údajom sledovaných na podsúvahových účtoch

Názov položky	Hodnota (BO)	Hodnota (PO)
Prenajatý majetok		
Majetok v nájme (operatívny prenájom)		
Majetok prijatý do úschovy		
Pohľadávky z derivátov		
Závazky z opcii derivátov		
Odpísané pohľadávky		
Pohľadávky z lízingu		
Závazky z lízingu		
Iné položky		
Banková záruka v prospech Evonik Fermas, s.r.o.		
Banková záruka v prospech MM Revital a.s.		67 727
Banková záruka v prospech VUJE a.s.		30 000
	600 000	

ČI. VI Informácie, ktoré nastali po dni, ku ktorému sa zostavuje účtovná závierka do dňa zostavenia účtovnej závierky

Po dni ku ktorému sa zostavuje účtovná závierka do dňa zostavenia účtovnej závierky nenastali žiadne udalosti, ktoré by ovplyvnili stav účtovnej závierky

ČI. VI Informácie, ktoré nastali po dni, ku ktorému sa zostavuje účtovná závierka do dňa zostavenia účtovnej závierky

Zoznam udalostí	Dôvod	Hodnota (BO)	Hodnota (PO)
a) Pokles alebo zvýšenie trhovej ceny finančného majetku ako dôsledku okolností, ktoré nastali po dni, ku ktorému sa zostavuje účtovná závierka do dňa zostavenia účtovnej závierky			
b) Zmena výšky rezerv a opravných položiek, ktoré nastali v dôsledku udalosti po dni, ku ktorému sa zostavuje účtovná závierka do dňa zostavenia účtovnej závierky			
c) Zmena spoločníkov účtovnej jednotky			
d) Prijatie rozhodnutia o predaji účtovnej jednotky alebo jej časti			
e) Zmeny významných položiek dlhodobého finančného majetku			
f) Začatie alebo ukončenie činnosti časti účtovnej jednotky (napr. prevádzkarne)			
g) Vydanie dlhopisov a iných cenných papierov			
h) Zlúčenie, splnutie, rozdelenie a zmena právnej formy			
i) Mimoriadne udalosti - živelné pohromy			
j) Získanie alebo odobratie licencie alebo iného povolenia významného pre činnosť			

ČI. VII Ostatné informácie

ČI. VII (2) Ostatné informácie o účtovnej jednotke, na ktorú sa vzťahuje § 23d ods. 6 zákona, ktorej činnosť je zaradená do kategórie priemyselnej výroby a ktorej čistý obrat bol väčší ako 250 000 000 eur

ČI. VII (2) f) Informácie o vyplatených dividendách a výške nerozdeleného zisku

Valným zhromaždením, ktoré sa konalo 18.08.2017 bolo rozhodnuté o vyplatení podielu na zisku jedinému akcionárovi vo výške 187 000,- Eur z časti nerozdeleného zisku za rok 2010. Dividenda bola poukázaná akcionárovi na účet v roku 2018.

Valným zhromaždením, ktoré sa konalo 20.12.2018 bolo rozhodnuté o vyplatení podielu na zisku jedinému akcionárovi vo výške 160 000,- Eur z nasledovných častí nerozdeleného zisku minulých období.

nerozdelený zisk minulých období - 2010 - 18 783,51 Eur

nerozdelený zisk minulých období - 2011 - 64 538,76 Eur

nerozdelený zisk minulých období - 2012 - 48 765,90 Eur

časť nerozdeleného zisku minulých období - 2013 - 27 911,83 Eur

Čl. VII (2) f) Informácie o vyplatených dividendách a výške nerozdeleného zisku

Názov položky	Hodnota (BO)	Hodnota (PO)
nerozdelený zisk minulých rokov 2010		18 784
nerozdelený zisk minulých rokov 2011		64 539
nerozdelený zisk minulých rokov 2012		48 766
nerozdelený zisk minulých rokov 2013	58 541	86 453
nerozdelený zisk minulých rokov 2015	857	857
nerozdelený zisk minulých rokov 2016	99 904	99 904

DODATOK SPRÁVY NEZÁVISLÉHO AUDÍTORA

Akcionári, dozornej rade a predstavenstvu spoločnosti TECHNOS,a.s.

k výročnej správe

v zmysle § 27 odsek 6 zákona č. 423/2015 Z.z. o štatutárnom audite a o zmene a doplnení zákona č. 431/2002 Z. z. o účtovníctve v znení neskorších predpisov (ďalej len „zákon o štatutárnom audite“)

I. Overili sme účtovnú závierku spoločnosti TECHNOS,a.s. (ďalej aj „Spoločnosť“) k 31. decembru 2018, priloženú k výročnej správe Spoločnosti, ku ktorej sme dňa 26.3.2019 vydali správu nezávislého audítora z auditu účtovnej závierky v nasledujúcom znení:

Správa z auditu účtovnej závierky

Názor

Uskutočnili sme audit účtovnej závierky spoločnosti TECHNOS,a.s. (ďalej len „Spoločnosť“), ktorá obsahuje súvahu k 31. decembru 2018, výkaz ziskov a strát za rok končiaci sa k uvedenému dátumu, a poznámky, ktoré obsahujú súhrn významných účtovných zásad a účtovných metód.

Podľa nášho názoru, priložená účtovná závierka poskytuje pravdivý a verný obraz finančnej situácie spoločnosti TECHNOS,a.s. k 31. decembru 2018 a výsledku jej hospodárenia za rok končiaci sa k uvedenému dátumu podľa zákona č. 431/2002 Z.z. o účtovníctve v znení neskorších predpisov (ďalej len „zákon o účtovníctve“).

Základ pre názor

Audit sme vykonali podľa medzinárodných audítorských štandardov (International Standards on Auditing, ISA). Naša zodpovednosť podľa týchto štandardov je uvedená v odseku Zodpovednosť audítora za audit účtovnej závierky. Od Spoločnosti sme nezávislí podľa ustanovení zákona č. 423/2015 o štatutárnom audite a o zmene a doplnení zákona č. 431/2002 Z. z. o účtovníctve v znení neskorších predpisov (ďalej len „zákon o štatutárnom audite“) týkajúcich sa etiky, vrátane Etického kódexu audítora, relevantných pre náš audit účtovnej závierky a splnili sme aj ostatné požiadavky týchto ustanovení týkajúcich sa etiky. Sme presvedčení, že audítorské dôkazy, ktoré sme získali, poskytujú dostatočný a vhodný základ pre náš názor.

Zodpovednosť štatutárneho orgánu za účtovnú závierku

Štatutárny orgán je zodpovedný za zostavenie tejto účtovnej závierky tak, aby poskytovala pravdivý a verný obraz podľa zákona o účtovníctve a za tie interné kontroly, ktoré považuje za potrebné na zostavenie účtovnej závierky, ktorá neobsahuje významné nesprávnosti, či už v dôsledku podvodu alebo chyby.

Pri zostavovaní účtovnej závierky je štatutárny orgán zodpovedný za zhodnotenie schopnosti Spoločnosti nepretržite pokračovať vo svojej činnosti, za opísanie skutočností týkajúcich sa nepretržitého pokračovania v činnosti, ak je to potrebné, a za použitie predpokladu nepretržitého pokračovania v činnosti v účtovníctve, ibaže by mal v úmysle Spoločnosť zlikvidovať alebo ukončiť jej činnosť, alebo by nemal inú realistickú možnosť než tak urobiť.

Zodpovednosť audítora za audit účtovnej závierky

Našou zodpovednosťou je získať primerané uistenie, či účtovná závierka ako celok neobsahuje významné nesprávnosti, či už v dôsledku podvodu alebo chyby, a vydať správu audítora, vrátane názoru. Primerané uistenie je uistenie vysokého stupňa, ale nie je zárukou toho, že audit vykonaný podľa medzinárodných audítorských štandardov vždy odhalí významné nesprávnosti, ak také existujú. Nesprávnosti môžu vzniknúť v dôsledku podvodu alebo chyby a za významné sa považujú vtedy, ak by sa dalo odôvodnene očakávať, že jednotlivito alebo v súhrne by mohli ovplyvniť ekonomické rozhodnutia používateľov, uskutočnené na základe tejto účtovnej závierky.

V rámci auditu uskutočneného podľa medzinárodných audítorských štandardov, počas celého auditu uplatňujeme odborný úsudok a zachovávame profesionálny skepticizmus. Okrem toho:

- Identifikujeme a posudzujeme riziká významnej nesprávnosti účtovnej závierky, či už v dôsledku podvodu alebo chyby, navrhujeme a uskutočňujeme audítorské postupy reagujúce na tieto riziká a získavame audítorské dôkazy, ktoré sú dostatočné a vhodné na poskytnutie základu pre náš názor. Riziko neodhalenia významnej nesprávnosti v dôsledku podvodu je vyššie ako toto riziko v dôsledku chyby, pretože podvod môže zahŕňať tajnú dohodu, falšovanie, úmyselné vynechanie, nepravdivé vyhlásenie alebo obídenie internej kontroly.
- Oboznamujeme sa s internými kontrolami relevantnými pre audit, aby sme mohli navrhnúť audítorské postupy vhodné za daných okolností, ale nie za účelom vyjadrenia názoru na efektívnosť interných kontrol Spoločnosti.
- Hodnotíme vhodnosť použitých účtovných zásad a účtovných metód a primeranosť účtovných odhadov a uvedenie s nimi súvisiacich informácií, uskutočnené štatutárnym orgánom.
- Robíme záver o tom, či štatutárny orgán vhodne v účtovníctve používa predpoklad nepretržitého pokračovania v činnosti a na základe získaných audítorských dôkazov záver o tom, či existuje významná neistota v súvislosti s udalosťami alebo okolnosťami, ktoré by mohli významne spochybniť schopnosť Spoločnosti nepretržite pokračovať v činnosti. Ak dospejeme k záveru, že významná neistota existuje, sme povinní upozorniť v našej správe audítora na súvisiace informácie uvedené v účtovnej závierke alebo, ak sú tieto informácie nedostatočné, modifikovať náš názor. Naše závery vychádzajú z audítorských dôkazov získaných do dátumu vydania našej správy audítora. Budúce udalosti alebo okolnosti však môžu spôsobiť, že Spoločnosť prestane pokračovať v nepretržitej činnosti.
- Hodnotíme celkovú prezentáciu, štruktúru a obsah účtovnej závierky vrátane informácií v nej uvedených, ako aj to, či účtovná závierka zachytáva uskutočnené transakcie a udalosti spôsobom, ktorý vedie k ich vernému zobrazeniu.

II. Správa k ďalším požiadavkám zákonov a iných právnych predpisov

Správa k informáciám, ktoré sa uvádzajú vo výročnej správe – dodatok správy nezávislého audítora

Štatutárny orgán je zodpovedný za informácie uvedené vo výročnej správe, zostavenej podľa požiadaviek zákona o účtovníctve. Náš vyššie uvedený názor na účtovnú závierku sa nevzťahuje na iné informácie vo výročnej správe.

V súvislosti s auditom účtovnej závierky je našou zodpovednosťou oboznámenie sa s informáciami uvedenými vo výročnej správe a posúdenie, či tieto informácie nie sú vo významnom nesúlade s auditovanou účtovnou závierkou alebo našimi poznatkami, ktoré sme získali počas auditu účtovnej závierky, alebo sa inak zdajú byť významne nesprávne.

Posúdili sme, či výročná správa Spoločnosti obsahuje informácie, ktorých uvedenie vyžaduje zákon o účtovníctve.

Na základe prác vykonaných počas auditu účtovnej závierky, podľa nášho názoru:

- informácie uvedené vo výročnej správe zostavenej za rok 2018 sú v súlade s účtovnou závierkou za daný rok,
- výročná správa obsahuje informácie podľa zákona o účtovníctve.

Okrem toho, na základe našich poznatkov o účtovnej jednotke a situácii v nej, ktoré sme získali počas auditu účtovnej závierky, sme povinní uviesť, či sme zistili významné nesprávnosti vo výročnej správe, ktorú sme dostali po dátume vydania tejto správy audítora. V tejto súvislosti neexistujú zistenia, ktoré by sme mali uviesť.

Zvolen, 6.5.2019

Ecopora s.r.o.
Licencia SKAU č. 285
Kukučínova 6571
960 01 Zvolen



Ing. Rastislav Senina
štatutárny audítor
Licencia UDVA č. 1109

