

COOP Jednota Čadca, spotrebné družstvo

JEDNOTA

V Ý R O Č N Á S P R Á V A
Z A R O K 2 0 1 9

APRÍL 2020

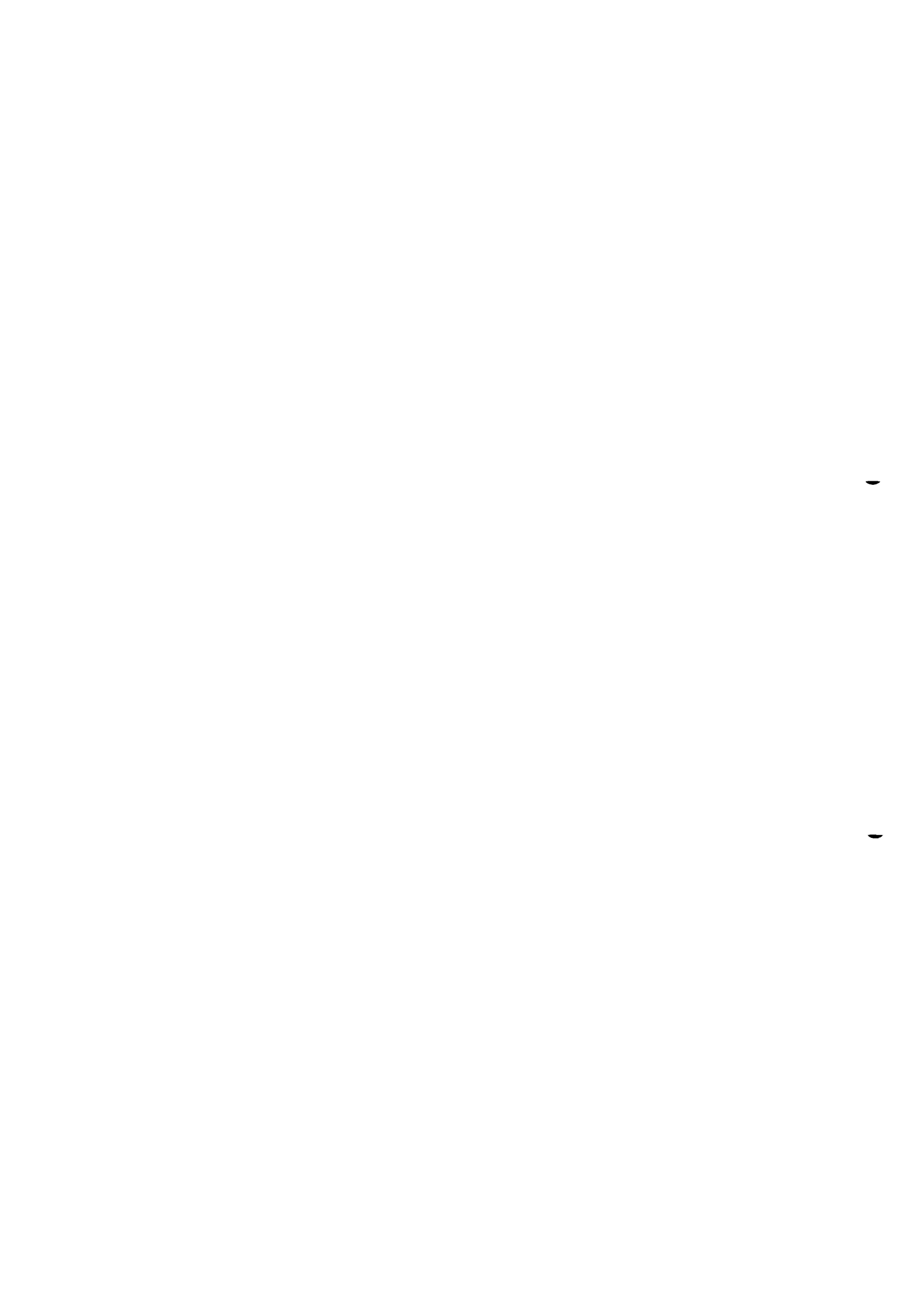

O b s a h :	strana :
Príhovor predsedu predstavenstva	1-2
Z histórie družstevníctva na Slovensku, z histórie COOP Jednoty Čadca, s.d.,	3-5
Predstavenie spoločnosti, analýza stavu a prognózy	6-11
Ciele COOP Jednoty Čadca, s.d. na rok 2020	12
Etický kódex systému COOP Jednota	13
Zoznam členov orgánov COOP Jednoty Čadca, s.d.	14
Organizačná štruktúra (1), (2)	15-16
Stav a pohyb členov k 31.12.2019	17
Obchodné ukazovatele za rok 2019	18
Grafy - ekonomické ukazovatele, MO obrat na PJ	19-27
Prehľad TOP 50 dodávateľov za rok 2019	28
Informácie o stredisku prenájom nebytových priestorov v roku 2019	29
Modernizácie a rekonštrukcie predajní, investície za rok 2019	30-32
Zoznam prevádzkových jednotiek	33-39
Účtovná závierka k 31.12.2019	40-51
Poznámky k účtovnej závierke k 31.12.2019, Prehľad peňažných tokov	52-72
Návrh na vysporiadanie hospodárskeho výsledku za rok 2019	73
Pozvánka na Zhromaždenie delegátov	74
Správa nezávislého audítora	75

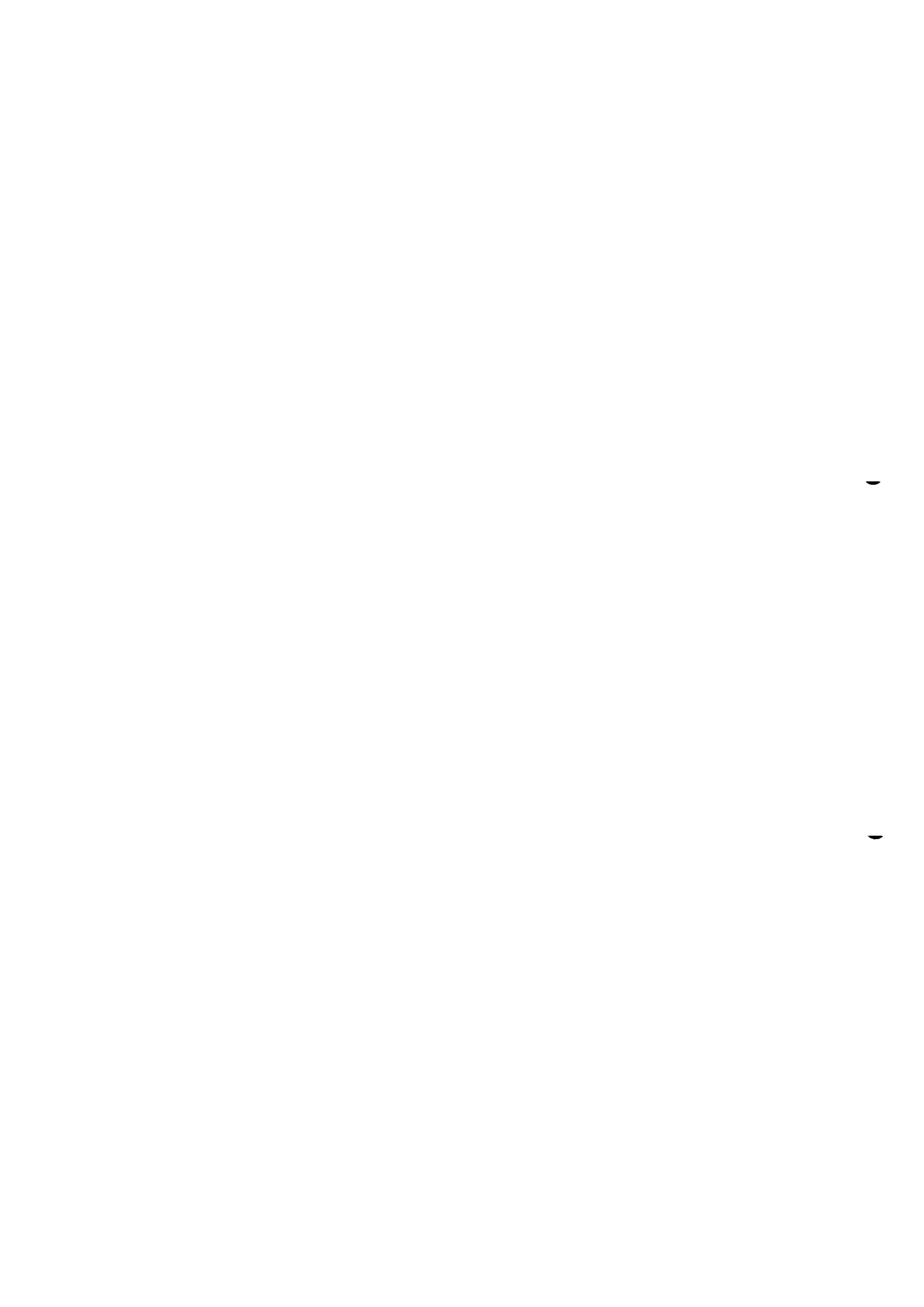

Príhovor

Vážené dámy, vážení páni, milí členovia družstva.

Rok 2019 je už minulosťou a v súčasnosti riešime oveľa vážnejšie veci súvisiace so šírením pandémie koronavírusu COVID-19. Dovoľte mi však aspoň krátku reminiscenciu do roku 2019.

Z pohľadu ekonomiky nášho družstva treba hodnotiť minulý rok ako veľmi úspešný. Napriek vyhrotenej politickej situácii na Slovensku, ku ktorej došlo po vražde investigatívneho novinára a jeho priateľky v roku 2018 a trvala až do volieb vo februári 2020, kedy došlo k výmene vlád, makro aj mikroekonomike sa na Slovensku darilo.

Prosperujúca ekonomika priniesla svoje ovocie v lepšej kvalite života, znížení nezamestnanosti, zvýšení reálnych príjmov a tým aj zvýšení spotreby domácnosti a kúpnej sily.

S radosťou môžem konštatovať, že tieto pozitívne trendy v ekonomike, pričinením celého pracovného kolektívu, sme dokázali podchytiť aj v našom družstve. Spoločne sme dokázali zvýšiť celkové výkony, zlepšiť ekonomické výsledky a obstať v silnom konkurenčnom prostredí.

Čísla vo výročnej správe preukazujú, že vedenie družstva venuje pozornosť všetkým oblastiam družstva:

- Zamestnancom v podobe finančných, nefinančných benefitov a rastu miezd. Zastávame názor, že iba spokojný zamestnanec podáva dobrý výkon a poskytuje kvalitné služby svojim zákazníkom.
- Vernostným programom, v ktorom sme držiteľom nákupných kariet v roku 2019 poskytli zľavy na tovary vo výške takmer 400 tis. Eur.
- Zveľadovaním majetku v podobe investícií za vyše 2 mil. Eur, modernizáciou, rekonštrukciou a údržbou.

Výsledky minulého roku nám zaručujú dobré umiestnenie v „družstevnej lige“, súťaži 26 COOP Jednôt, ktoré sú členmi COOP Jednota Slovensko Bratislava.

Dobré ekonomické výsledky za minulý rok nám dávajú predpoklad, že by sme mali „prežiť“ ekonomicky aj tento rok , ktorý bude poznamenaný všetkými negatívami vyvolanými celosvetovou pandémiou šírenia koronavírusu COVID-19.

Ďakujem všetkým zamestnancom za vykonanú prácu, členom a funkcionárom družstva za priazeň a podporu, ktorú nám prejavujete, a zákazníkom za vykonané nákupy. Želám si, aby sme spoločne prežili ťažké obdobie pandémie a skorý návrat do normálu.

S úctou

Ing. Miroslav J a n í k
predseda predstavenstva

Z histórie družstevníctva na Slovensku, z histórie COOP Jednoty Čadca, spotrebné družstvo

Družstevníctvo sa zrodilo v prvej polovici 19. storočia ako reakcia malých individuálnych výrobcov na zhoršené ekonomické a sociálne podmienky doby. „Otom“ družstevníctva sa zvykne nazývať anglický utopický mysliteľ Robert Owen, ktorý v duchu svojich predstáv o spravodlivejšej spoločnosti zakladal a propagoval v Anglicku v druhom a treťom desaťročí 19. storočia výrobné a spotrebné družstvá.

Prvé družstvo bolo založené 24.10.1844 v stredoanglickom meste Rochdale. Úspešný rozvoj rochdalského družstva a jeho nasledovníkov pôsobil ako príťažlivý príklad pre zrod družstevníctva aj v ostatných krajinách. Tento proces sa vyvíjal predovšetkým tam, kde industrializácia a nástup kapitalizmu zasiahli všetky oblasti sociálneho života a podstatne zmenili podobu výroby. Logicky preto postupoval od západu Európy smerom na jej východ.

Výnimku z tohto vývojového trendu tvorilo práve Slovensko. Jurkovičovo družstvo v Sobotišti vzniklo totiž na základe podobných princípov tri mesiace po rochdalskom, ale pritom úplne nezávisle od neho. Stalo sa prvým úverným družstvom na svete. Ide o nie zriedkavý historický jav, keď takmer súčasne, bez akýchkoľvek informácií jedného o druhom, vzniká v rôznych častiach sveta rovnaký historický fenomén.

Významným medzníkom v histórii spotrebného družstevníctva na Kysuciach bolo založenie prvého spotrebného družstva v roku 1905, ktorým bol Potravný spolok v Ochodnici. Spolok sa stal členom zväzu uhorských potravných spolkov „Hangya“, ktorý bol v tom čase centrálnou celouhorskou družstevnou organizáciou. Rok po založení prvého spolku v roku 1906 na opačnej strane Kysúc vo Vysokej nad Kysucou vznikol „Potravný spolok Vysocký“. V roku 1911 vzniká potravný spolok v Zborove nad Bystricou, v roku 1912 v obci Makov, v roku 1919 v Kysuckom Lieskovci a Krásne nad Kysucou.

V roku 1921 sa zriaďuje „Potravný spolok organizovaného robotníctva pre Žilinu a okolie“ a od roku 1922 premenovaný na Budúcnosť, ktorý má predajne a súčasne členské základne v Čadci, Rakovej, Staškove, Turzovke. Do roku 1948 boli založené spotrebné družstvá vo všetkých väčších obciach na Kysuciach

V roku 1951 preberá Budúcnosť všetky existujúce potravné spolky na Kysuciach. V júli 1952 prijalo predstavenstvo ÚRD zásadné rozhodnutie, podľa ktorého mali spotrebné družstvá ukončiť činnosť v mestách a v priemyselných centrách a celú činnosť mali výlučne zamerať na dediny. V súlade s týmto opatrením sa uskutočnila dôsledná delimitácia medzi štátnym a družstevným obchodom a družstvá odovzdali štátnemu obchodu všetky prevádzkové jednotky, ktoré sa nachádzali v mestách.

V roku 1953 dochádza k ďalšej organizačnej prestavbe spotrebných družstiev. Na územnom princípe a podľa politických okresov vznikli delimitáciou Budúcnosti nové Okresné spotrebné družstvá v Čadci a Kysuckom Novom Meste. V súlade s územnou reorganizáciou k 30.6.1960 dochádza k zlúčeniu dovtedajších samostatných družstiev Jednoty ĽSD Kysucké Nové Mesto a Jednoty ĽSD Čadca v jeden celok Jednota ľudové spotrebné družstvo Čadca, ktoré v tejto forme existuje do dnešných dní.

V období budovania socializmu sa spotrebné družstevníctvo rozvíjalo na základe plánovitého rozvoja NH. Stranícke a štátne orgány a štátna plánovacia komisia určovali ďalší smer a rozvoj maloobchodu vrátane družstevného. Spotrebné družstvá zabezpečovali hlavne zásobovanie vidieckeho obyvateľstva. Nové prevádzkové jednotky vznikali vlastnou investičnou činnosťou, ako súčasť občianskej vybavenosti, ale aj výstavbou v akcií „Z“, ktorú organizovali MNV.

Hlavným ukazovateľom hospodárenia bol rast maloobchodného obratu. Spotrebné družstvá na Slovensku v roku 1955 dosiahli MOO vo výške 5 miliárd 147 mil. Kčs a v roku 1989 to bolo až 30 miliárd 786 Kčs. Okrem predajní družstvá v roku 1989 prevádzkovali 3 922 závodov verejného stravovania.

Jednota spotrebné družstvo Čadca v roku 1989 dosiahla MOO 664 miliónov Kčs, z toho 145 miliónov Kčs v závodoch reštauračného stravovania. Napriek indexovému rastu MOO spotrebiteľský dopyt nebol uspokojený čo do štruktúry tovaru, ktorý vyžadovali zákazníci. Zjednodušene povedané, maloobchodný obrat sa splnil ale spokojnosť zákazníkov sa nenaplnila.

V roku 1989 došlo k historickému zlomu v Československu a k zrúteniu „reálneho socializmu“. Vytvorili sa nové možnosti pre všetky oblasti života spoločnosti, teda aj pre československé družstevníctvo. V priebehu roku 1990 prebehli vo všetkých družstvách nové voľby orgánov družstiev. Došlo tak k výmene 70 % predsedov a takmer 50 % ostatných funkcionárov družstiev. V súlade s medzinárodnými hodnotami a princípmi, právne postavenie družstiev upravil nový Obchodný zákonník č. 513/1991 Zb. Družstvá sa tým začlenili do sústavy súkromných podnikateľských subjektov v podmienkach trhovej ekonomiky.

Transformácia družstiev v zmysle zákona č. 42/1992 Zb. a skutočnosť, že družstvá sa podľa Obchodného zákonníka zaradili medzi ostatné podnikateľské subjekty bez akýchkoľvek úľav a zvýhodňovaní, donútili štatutárne orgány družstiev a ich manažmenty prehodnotiť celú filozofiu družstevného podnikania. Do popredia sa začali dostávať ekonomické procesy a zvykanie si na prácu v konkurenčnom prostredí a oslaboval sa prehnaný sociálny aspekt družstiev zdedený zo socializmu.

Transformácia siete, hlavne zbavenie sa stratových PJ a iných stratových činností bola nevyhnutným krokom. Aj keď na investovanie vo väčšom meradle nebolo dostatok prostriedkov, nakoľko väčšina družstiev bola neúmerne finančne zaťažená v dôsledku splácania starých dlhov na tzv. trvalo sa obracajúce zásoby, začali sa družstvá viac orientovať na PJ v mestách a v spádových oblastiach s vyššou kúpnu silou. Správnosť týchto krokov potvrdil aj čas.

Tvrdé konkurenčné prostredie a hlavne rýchly nástup zahraničných obchodných reťazcov kladie zvýšené nároky na každého pracovníka, manažment a funkcionárov družstiev. Udržať sa v konkurenčnom prostredí zahraničných hypermarketov, supermarketov a domácich predajcov vyžaduje od družstiev uspokojovať svojich zákazníkov lepšie ako konkurencia. Tomuto zámeru je podriadená aj celá činnosť nášho družstva.

COOP Jednoty na Slovensku majú spolu najväčšiu sieť predajní s najvyšším podielom predaja slovenských výrobkov, ktorý dosahuje až 70 %. V roku 2019 sieť COOP oslávila 150 rokov od založenia prvého spotrebného družstva na Slovensku a 20 rokov od založenia vlastnej značky. Každý výrobok s logom COOP jednota prechádza pravidelnou kontrolou v akreditovaných laboratóriách s dôrazom na garanciu kvality.

Skupina COOP Jednota patrí k významným zamestnávateľom Slovenska, Poskytuje prácu viac než 14 tisíc zamestnancom v 10 logistických centrách a 30 regionálnych spotrebných družstvách. Z nich 26 vykonáva maloobchodnú činnosť prostredníctvom takmer 2 200 predajných miest na celom území Slovenska. Skupina COOP Jednota presadzuje environmentálnu politiku a v zmysle princípov spoločenskej zodpovednosti podporuje najmä zdravotníctvo a lokálne komunity prostredníctvom Nadácie COOP Jednota.

COOP Jednoty na Slovensku, z ktorých 26 COOP Jednôt s právnou subjektivitou vykonáva obchodnú činnosť, dosiahli v roku 2019 kumulovaný maloobchodný obrat vo výške 1 432 mil. eur, pri indexe rastu 104,7 oproti predchádzajúcemu roku.

TOP 5 COOP Jednôt na Slovensku v MOO v roku 2019

	Celkový obrat v mil. eur	Index rastu 2018/2019
1. CJ Nové Zámky	129,9	106,7
2. CJ Krupina	127,3	107,5
3. CJ Čadca	98,7	106,0
4. CJ Galanta	97,2	106,6
5. CJ Žilina	96,2	106,1

Spracoval: Bohuslav Cyprich Dip Mgmt, podpredseda predstavenstva

Použitá literatúra:

- 150 ROKOV SLOVENSKEHO DRUZSTEVNICTVA
VÍŤAZSTVÁ A PREHRY, Družstevná únia SR
- 30. VÝROČIE JEDNOTY SD ČADCA

PREDSTAVENIE SPOLOČNOSTI ANALÝZA STAVU A PROGNÓZY

Obchodné meno: COOP Jednota Čadca, spotrebné družstvo
Sídlo: Palárikova 87, Č a d c a , PSČ: 022 01
IČO: 00168947

Založenie firmy: 20.9.1953
Právna forma: družstvo, podľa Obchodného zákonníka
č. 513/1991 Zb. v platnom znení

Logo firmy:

JEDNOTA

Štatutárny orgán: predstavenstvo

**Predmet podnikania
činnosti:**

- obchodná činnosť
- prenájom nehnuteľnosti
- prenájom nebytových priestorov
- reklamné činnosti
- vydávanie inzertných novín, letákov a periodických publikácií

**Výška zapisovaného
základného imania:** 85 000 EUR

Vlastníctvo firmy: 4 969 členov (stav k 31.12.2019) vlastní 25 % čistého obchodného imania, 75 % obchodného imania je v nedeliteľnom fonde podľa zákona č.42/1992 Zb., základný členský vklad 34 €

**Teritórium pôsobnosti
družstva:** 81 PJ región Kysúc, 16 PJ región Považská Bystrica,
3 PJ Žilina

Súčasne poslanie: Uspokojovanie potrieb členov družstva a ostatných zákazníkov predajom potravín, tovarov dennej potreby a poskytovaním služieb COOPkasa, COOPcashback, dobíjanie telef.kreditov

**Organizačná štruktúra
a organizačná kultúra:**

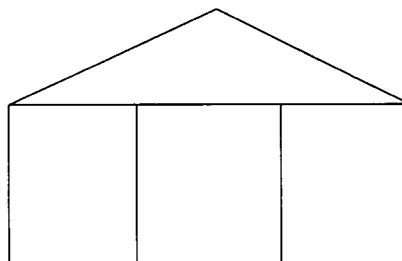

**Funkčná kultúra, klasická forma organizácie.
/výpis z organizačnej štruktúry je v prílohe/**

Orgány spoločnosti podľa stanov družstva:	Zhromaždenie delegátov, má 47 delegátov Predstavenstvo, výkonný orgán má 9 členov Kontrolná komisia, má 4 členov Manažment, vedenie družstva má 4 členov
Odborová organizácia:	47 % zamestnancov je členmi OZO
Zamestnanci:	822 zamestnancov (priemer roka 2019, prepočítaný stav)
Audit v družstve:	Audit v družstve za posledných 5 rokov bol „bez výhrad“.
Dôveryhodnosť družstva v médiách:	COOP Jednoty na Slovensku sú vnímané ako najväčší domáci obchodný reťazec, ktorý predáva najväčší podiel slovenských potravín a má najväčší počet maloobchodných predajní. COOP Jednota Čadca, s.d. patrí medzi najväčších zamestnávateľov na Kysuciach. Prevažnú časť PJ prevádzkuje v obciach.
Ekonomické ukazovatele:	MOO za rok 2019 bol dosiahnutý vo výške 98 780 902 EUR. Index MOO oproti roku 2018/19 bol 106 %. Napriek silnej konkurencii, vďaka premysleným investíciám do siete predajní, podarilo sa dosiahnuť dobré ekonomické výsledky merané kvantitatívnymi aj kvalitatívnymi ukazovateľmi (uvedené v ďalších častiach výročnej správy).

❖ STEEP FAKTORY A FAKTORY TRHU A KONKURENCIE, ktoré pôsobia na družstvo

Sociologické:

- poklesom pôrodnosti po zmene politického režimu po roku 1990 sa mení veková štruktúra zákazníkov a ich potreby (starnutie populácie), trhový segment našich zákazníkov – prevažne zákazníci v strednom veku a starší ľudia hlavne v obciach
- zvyšuje sa náročnosť zákazníkov na kvalitu poskytovaných služieb, šírku sortimentu, kvalitu potravín, poskytovanie benefitov, pridanú hodnotu, citlivosť na ceny

Technologické:

- prudký prienik informačných technológií do života ľudí aj do obchodu
- nárast predaja cez internet – hlavne nepotravinársky tovar, zásielkový predaj – exkluzívne potraviny, platba platobnými kartami, elektronické cenovky, mobile shopping, platba cez mobilnú aplikáciu, samoobslužné pokladne
- využívanie moderných informačných technológií má stúpajúci trend – tzv. štvrtá priemyselná revolúcia

Ekonomické:

- vstup Slovenska do Schengenského priestoru, voľný pohyb kapitálu, tovaru a ľudí zlepšil podnikanie v rámci EÚ a pritvrdil konkurenčné prostredie, zjednodušenie vstupu zahraničných obchodných reťazcov na slovenský trh, penetrácia vnútorného trhu zahraničnými reťazcami
- vstup do eurozóny od 1.1.2009 znížil podnikateľské riziko pri exporte a importe v eurozóne /kurzové riziko, transakčné náklady/
- znížil podnikateľské riziko pri plánovaní dlhodobých investícií v štátoch eurozóny
- nárast nákladov na živú prácu

- nepredvídateľnosť dopadov brexitu na krajiny EÚ
- kritika eura, zadlženosť štátov eurozóny /Grécko, Cyprus, Taliansko, Španielsko, Portugalsko/ zvyšuje náklady štátov na udržanie spoločnej meny a núti vlády k nepopulárnymi úsporným opatreniam, dlhová brzda
- celkove zhoršovanie kvality podnikateľského prostredia na Slovensku počas vlády Smeru, sociálnej demokracie má vplyv na menší záujem zahraničných investorov investovať na Slovensku, príchod zahraničných investorov iba za cenu masívnej štátnej podpory napr. Jaguar Land Rover, Slovensko klesá v rebríčkoch kvality podnikateľského prostredia, neustále novely zákonov, nepredvídateľnosť prijímania zákonov, zhoršenie indexu vnímania korupcie
- niektoré firmy unikajú do „daňových rajov“ z dôvodu nefunkčnosti zákona o tzv. schránkových firmách, slabá vymožiteľnosť práva a ďalšie negatíva ako korupcia, nedôveryhodnosť štátnej správy ap. situáciu zhoršujú
- jednostranná orientácia Slovenska na automobilový priemysel zvyšuje riziko príjmov štátneho rozpočtu v prípade ekonomickej recesie
- dopady celosvetovej pandémie COVID-19 na ekonomiku firiem a štátu

Ekologické:

- kompatibilita legislatívy týkajúcej sa ekológie a environmentality s Európskou úniou sprisňuje hospodárenie s odpadmi a neúmerne zvyšuje náklady na likvidáciu odpadu (bezodpadové hospodárstvo, zákaz výroby freónov, zmena vykurovacích médií, podpora alternatívnych zdrojov energií apod.)
- prísnejšia ochrana ovzdušia, vody a pôdy pred znečisťovaním
- povinný zber škodlivých odpadov pre podnikateľov, ktorí ponúkajú tento sortiment (elektroodpad, použité akumulátory, batérie, chladiace média, ekologické nákupné tašky)
- nefunguje celkom paradigma čo je ekologické je ekonomické

Politické:

- kompatibilita Slovenska ako členského štátu Európskej únie s ostatnými členmi EÚ, uznávanie spoločných hodnôt, približovanie sa v životnej úrovni a z toho vyplývajúce zmeny menia správanie sa obyvateľstva a firiem na Slovensku
- po vstupe do Európskej únie, NATO a od 1.1.2009 do Eurozóny sa Slovensko pripojilo k vyše 330 miliónom obyvateľov vyspelých európskych krajín, ktoré prijali euro za svoju národnú menu
- spoločné zdieľanie hodnôt ako sú ľudské práva, demokracia, sloboda jednotlivca, ochrana prírody, budovanie občianskej spoločnosti apod.
- ochrana ľudských práv, potláčanie diktátorských režimov v rámci OSN, EÚ a NATO núti Slovensko zdieľať spoločné náklady a riziká ekonomických a vojenských opatrení, sankcií, vrátane nákladov na migračné vlny smerujúce do schengenského priestoru
- udržiavanie eura ako spoločnej meny zvyšuje náklady štátu a sprisňuje dodržiavanie machstrických kritérií
- ukrajinská kríza, teroristické činy Islamského štátu, prudké výkyvy cien ropy, sankcie voči Ruskej federácii majú negatívne dopady na ekonomiku Európskej únie
- nepredvídateľné dopady Brexitu na ekonomiku EÚ a SR
- zhoršenie dôvery ľudí v štát po vražde investigatívneho novinára, klesajúca podpora obyvateľstva vládnym stranám Smer s.d., Most-Híd, SNS a pád ich preferenciám

FAKTORY TRHU A KONKURENČNEHO PROSTREDIA

Masívny prienik zahraničných obchodných reťazcov na Slovensko a zmena politickej klímy, hlavne po roku 1998 malo za následok nové prerozdelenie trhu na Slovensku. Vzniká ostrejšie konkurenčné prostredie, ktoré vytláča z trhu subjekty, ktoré sa nedokážu prispôsobiť kvalitou služieb a nákladovosťou zahraničným reťazcom (tzv. nezávislý obchod).

Spotrebné družstvá na Slovensku, vrátane nášho družstva prijímajú celú radu opatrení, aby dokázali obstáť v konkurencii a vedeli uspokojovať rastúce nároky zákazníkov a zabezpečili udržateľný ekonomický rast. Rozličné formáty predajní CJ, zvyšujúca sa náročnosť zákazníkov na úroveň ponuky a služieb, mobilita zákazníkov zhoršuje ekonomiku malých predajní v obciach. Náklady na prevádzkovanie týchto predajní rastú a výkony merané tržbami stagnujú alebo klesajú.

V rámci maloobchodu je potrebné monitorovať kroky konkurencie, vývoj na trhu, identifikovať slabé miesta, analyzovať potreby a prijímať metodológiu organizačných zmien, aby družstvo udržalo trhový podiel, ekonomickú a finančnú stabilitu. Byť lepší ako konkurencia je základná axióma podnikania v trhovom systéme.

❖ *SWOT ANALÝZA COOP JEDNOTY ČADCA, spotrebné družstvo:*

Silné stránky:

- dlhá história organizácie COOP Jednota
- dobré meno COOP Jednoty Čadca, s.d.
- vybudovaná sieť PJ, väčšinou na dobrých miestach v mestách a obciach
- členovia družstva (potencialní zákazníci)
- vlastná značka tovaru, - kvalita za dobrú cenu
- nákupná karta, vernostný program ako marketingový nástroj
- dobré umiestnenie PJ, menšia strata časti zákazníkov (bližšie = lacnejšie)
- spoločný marketing v rámci COOP Jednot na Slovensku
- spoločná logistika 4 družstiev
Logistické centrum COOP Jednota, a.s.Horný Hričov (Čadca, Žilina, Martin, Prievidza)
- členstvo v COOP Jednote Slovensko
- vyjednávacía sila CJ Slovensko s dodávateľmi tovaru a služieb pre všetky COOP Jednoty na Slovensku
- dobré povedomie značky COOP u zákazníkov (tradičná kvalita domácich potravín)
- pridaná hodnota pre zákazníkov - ako platba kartou, Coopkasa, dobíjanie telef.kreditov, COOPcashback, bankomaty ATM výber hotovosti ap.
- široký sortiment tovarov od slovenských výrobcov (cca 60 %), slogan „Kupuj domáce výrobky pomôžeš sám sebe“
- kontrola kvality potravín vlastnej značky v rámci COOP zmluvným laboratóriom (nekvalitný tovar sa nesmie dostať na pult)

Slabé stránky:

- rozličné formáty predajní komplikujú uplatňovanie marketingových nástrojov Product, Price, Place, Promocion, Personalities
- nejednotnosť informačných systémov spotreb.družstiev na Slovensku spomaľuje a predražuje rozpracované celoslovenské projekty, zvyšuje cenu dát a informácií medzi CJ Slovensko a COOP Jednotami
- rozličná ekonomická sila členských družstiev komplikuje prijímanie rozhodnutí dotýkajúcich sa konkrétneho družstva a môžu nastať odlišné dopady na konkrétne družstvo
- stratovosť malých vidieckych predajní zhoršuje ekonomiku družstva ako celku v rámci SR
- prijaté novely Zák.práce zvyšujú náklady na pracovnú silu a zhoršujú ekonomiku malých prevádzkových jednotiek

Priležitosti:

- uspokojovanie zákazníkov lepšie ako konkurencia
- rýchlejšie reagovanie na potreby zákazníkov
- motivovanie zákazníkov, aby nakupovali v COOP Jednote Čadca, s.d. s vernostnou kartou
- lepšia znalosť potrieb zákazníkov ako u konkurencie
- osobný prístup k zákazníkovi, komunikácia so zákazníkmi
- najväčší sortiment domácich potravín zo všetkých obchodných reťazcov na Slovensku
- znižovať počet malých stratových predajní v obciach
- zvyšovať počet tzv. dedinských supermarketov

Riziká:

- presun časti zákazníkov z Tempa Čadca do Nákupného centra pri Kauflande z dôvodu komplexnej ponuky tovarov potravín aj nepotravín a lepšej dostupnosti motorovým vozidlom
- odchod náročnejších zákazníkov ku konkurencii so širšou ponukou tovarov a služieb
- prijímanie protitrhových predpisov vládou, napr. zákon o obchodných reťazcoch, zákon o skrátenej lehote úhrady faktúr, zákon o potravinách s miliónovými pokutami (likvidačnými) aj za malé ale opakované nedostatky
- neustále novely zákonov, ZP, GDPR a ich negatívne dopady na podnikateľov z pohľadu aplikácie, nákladov, hrozby vysokých pokút
- cezhraničné nákupy: Poľsko, Česko z dôvodu nižších sadzieb DPH na potraviny a kurzových rozdielov EURA, ČK, PLZ
- neustále zhoršovanie podnikateľského prostredia na Slovensku vyhodnoteného medzinárodnými inštitúciami ohrozuje domácich podnikateľov na Slovensku a znižuje zahraničné investície
- hrozba novej konkurencie vyvolaná ďalšou expanziou zahraničných obchodných reťazcov
- zmena správania sa zákazníkov, vyššia náročnosť na sortiment tovaru a kvalitu služieb
- mobilita zákazníkov, ktorí už nie sú odkázaní nakupovať v obci, kde bývajú a kde má COOP Jednota prevažnú časť predajní
- nedostatok kvalifikovanej pracovnej sily ochotnej pracovať v obchode
- neochota mladých ľudí študovať odbor predavač
- rýchlejší rast miezd ako produktivity práce podporované prijatou legislatívou, hlavne ZP

6 ZÁVERY

Dobudovanie informačného systému v družstve a na ústredí COOP Jednota Slovensko zabezpečí výmenu a lepšie využitie dát, a tým rýchlejšiu reakciu družstva na potreby zákazníkov, zlepši marketingovú komunikáciu, vyjednávaciu pozíciu družstiev s dodávateľmi zastrešenú CJS a posilní konkurenčnú výhodu družstva. Prevádzkou Logistického centra COOP Jednota a.s. Horný Hričov, zásobovanie uceleným sortimentom okrem mrazených tovarov, sa zefektívni logistika, čo posilní konkurenčnú výhodu 4 zainteresovaných družstiev COOP Jednoty Čadca, Žilina, Martin, a Prievidza. Prechod na netto- netto ceny od dodávateľov sprehľadní ekonomiku nákupu tovaru, efektivitu marketingových akcií.

6 ODPORUCANIA

Skvalitňovať a zefektívňovať činnosť COOP Jednoty Čadca, spotrebné družstvo v duchu Koncepcie rozvoja spotrebných družstiev na Slovensku na obdobie 2017 – 2021 a koncepcie rozvoja COOP Jednoty Čadca, s.d. Rozširovať a skvalitňovať sieť predajní s parametrami „Predajňa 21 storočia“. Vychádzať pri tom z medzinárodných družstevných zásad a príklady si brať z najvyspelejších štátov Európskej únie, v ktorých sú spotrebné družstvá rovnocenným partnerom najlepších obchodných systémov.

Aplikovať stratégiu rozvoja skupiny COOP Jednota na obdobie 2017 -2021, s prihliadnutím na rozvoj ekonomiky na Slovensku a v Európskej únii, zvyšovanie spotreby obyvateľstva a jej vplyv na zámery družstva. Pripravovať sa na podnikateľské príležitosti, ktoré vznikajú na trhu a využiť ich vo svoj prospech. Osvojiť si desať rád /prikázaní/ Philipa Kotlera, svetového odborníka na marketing, ktoré by mali prispieť k vysokej produktivite práce k dosahovaniu zisku a celkovej úspešnosti družstva:

1. Firma vykonáva segmentáciu trhu, zvolí najlepšie tržné segmenty a snaží sa na každom z nich zaujať silnú pozíciu.
2. Firma sa zoznámi s potrebami svojich zákazníkov patriacich do zvolených segmentov, s ich vnímaním, preferenciami, nákupnými zvyklosťami, a motivuje svojich zamestnancov, dodávateľov, distribútorov a investorov, aby urobili maximum pri obsluhu a uspokojovaní týchto zákazníkov.
3. Firma musí poznať svojich najväčších konkurentov, ich silné a slabé stránky.
4. Zo spolupracujúcich subjektov /dodávateľov, dealerov, bánk atď./ firma musí urobiť svojich partnerov a správať sa k nim veľkoryso.
5. Firma pripraví systém pre identifikáciu nových obchodných príležitostí, pre ich zoradenie podľa svojich priorít, a zvolí tie najlepšie.
6. Firma musí zvládnuť marketingové plánovanie, ktoré jej umožní detailne spracovať dlhodobé či krátkodobé plány.
7. Firma svedomite kontroluje svoju výrobovú politiku vrátane poskytovaných súborov služieb.
8. Firma vytvára „silné značky“ s použitím nákladovo najefektívnejších komunikačných a propagačných nástrojov.
9. Firma prehlbuje svoju marketingovú orientáciu a podporuje tímovú spoluprácu medzi oddeleniami.
10. Firma sústavne zavádza nové technológie, ktoré jej na trhu poskytujú konkurenčnú výhodu.

Spracoval: Bohuslav Cyprich Dip Mgmt, podpredseda predstavenstva

*Použitá literatúra: - Kotler, 10 smrteľných marketingových hriechov
- skripta The Open University Business School*

C I E L E COOP Jednoty Čadca, spotrebné družstvo na rok 2020

Na základe analýzy trhu, konkurenčného prostredia a ekonomického vývoja družstva v roku 2019 predstavenstvo družstva na svojom januárovom zasadnutí dňa 30.1.2020 prijalo podnikateľský zámer na rok 2020. V podnikateľskom zámere zohľadnilo dopady vonkajších sociálno-ekonomických faktorov na družstvo, predpokladaného vývoja na trhu a vplyvu konkurenčného prostredia.

V roku 2020 sú stanovené okrem iného nasledujúce finančné a nefinančné ciele:

▪ **Ekonomická oblasť**

➤ MOO:	101 500 000 €
➤ Tržby bez DPH:	85 000 000 €
➤ Hospodársky výsledok účtovný:	414 000 €
➤ Investície:	1 677 000 €
➤ Počet pracovníkov priemer:	838

▪ **Oblasť marketingu, investícií a modernizácií**

- posilňovať svoje postavenie na trhu skvalitňovaním služieb
- modernizovať vybranú sieť PJ, zmodernizované PJ preradiť do vyššieho formátu predajne so širším sortimentom, s vyššou kvalitou služieb
- zlepšovať marketingovú komunikáciu, prieskum trhu, zrýchliť reakciu na potreby zákazníkov, zlepšovať marketingové plánovanie
- využívať na reklamu všetky dostupné médiá, vrátane internetu a mobilnej aplikácie
- využívať dáta z informačných technológií na správne rozhodovanie a lepšie plnenie očakávaní zákazníkov ako to robí konkurencia
- lepšie vymedziť a sledovať svoju konkurenciu, jej silné a slabé stránky s cieľom byť lepší
- vyhľadávať nové obchodné príležitosti a pripravovať technické, finančné a personálne predpoklady na investovanie do obchodných jednotiek, novej technológie s cieľom znižovať náklady (napr. energetické, osobné) a zvyšovať produktivitu práce a kvalitu služieb
- posilňovať vlastnú značku COOP JEDNOTA
- zlepšovať ponuku tovarov vlastnej značky a pomer ceny a kvality tovaru
- naďalej prispievať finančnými a vecnými darmi na charitu a poskytnúť financie Nadácii Jednota COOP formou asignačnej dane

▪ **Oblasť ľudských zdrojov**

- realizovať účasť našich zamestnancov podľa pracovných pozícií na vzdelávacích programoch organizovaných vzdelávacím inštitútom COOP a.s. Mojmirovce, odborných seminároch podľa pracovnej pozície
- zvýšiť hmotnú zainteresovanosť a motiváciu pracovníkov na množstve a kvalite vykonanej práce a spokojnosti zákazníkov
- osvojiť si zásady Etického kódexu systému COOP Jednota a uplatňovať ich v praxi
- presadzovať model celoživotného vzdelávania zamestnancov
- spolupracovať s OZO v rámci Kolektívnej zmluvy pri plnení hospodárskych úloh družstva a sociálneho programu pre zamestnancov, spokojný zamestnanec = spokojný zákazník = dobré ekonomické výsledky

ETICKÝ KÓDEX SYSTÉMU COOP JEDNOTA

Etický kódex systému COOP Jednota stanovuje jednotné etické pravidlá a normy správania zamestnancov, funkcionárov, orgánov a jednotlivých spotrebných družstiev systému COOP Jednota vo vzájomných vzťahoch aj vo vzťahoch navonok a reprezentuje etické hodnoty, ktoré systém COOP Jednota uznáva a zaväzuje sa naplňať.

Všeobecné zásady Etického kódexu

Etický kódex zabezpečuje podnikanie spotrebných družstiev systému COOP Jednota a je založené na týchto hodnotách:

- **s úctou k zákazníkovi**
Spokojný zákazník je najvyššou uznávanou hodnotou, ktorej podriaďujeme všetky ostatné ciele.
- **korektne k zamestnancom**
Spokojný a tvorivý zamestnanec je základom naplňania cieľov a poslania systému COOP Jednota.
- **eticky k podnikateľskému prostrediu**
Rešpektujeme etické normy podnikateľského správania, a preto aktívne budujeme, tvoríme a podporujeme transparentné podnikateľské prostredie a etickú hospodársku súťaž. Uznávame a rešpektujeme etické obchodné zvyklosti. Systém COOP Jednota rešpektuje všetky právne normy regulujúce konkurenčné vzťahy.
- **dôveryhodne k obchodným partnerom**
Serióznosť obchodných vzťahov a vzájomná výhodnosť kontraktov je pre nás zárukou etického a úspešného podnikania. Preto so všetkými partnermi rokujeme na princípe rovnoprávných vzťahov.
- **čestne ku konkurencii**
Podnikateľské správanie v súlade s dobrými mravmi je pre nás základnou hodnotou. Preto uznávame a rešpektujeme pravidlá etickej hospodárskej súťaže. Ku konkurencii sa vždy správame čestne a eticky.
- **ústretovo k celospoločenskému prostrediu**
Realizujeme aktivity, ktorými podporujeme vybrané sociálne skupiny a oblasti spoločenského života, pretože nám záleží na priaznivej celospoločenskej klíme a pokroku.
- **zodpovedne k životnému prostrediu**
Skvalitňujeme poskytovanie obchodných služieb vrátane neustáleho zlepšovania ochrany životného prostredia.

**Zoznam členov orgánov
COOP Jednoty Čadca, spotrebné družstvo**

• *Predstavenstvo :*

Ing. Miroslav Janík , predseda
Bohuslav Cyprieh , podpredseda
Ing. František Strnád el , člen
Michal Jargaš , člen
Viera Kajánková , člen
Jozef Rajtek , člen
Milan Papačík , člen
Ivan Ďuraj , člen
Ing. Martin Janík , člen

• *Kontrolná komisia :*

PaedDr. Vlasta Banetková
Helena Mazúrová
Janka Drexlerová
PhDr. Anna Janíková

Organizačná schéma (1)

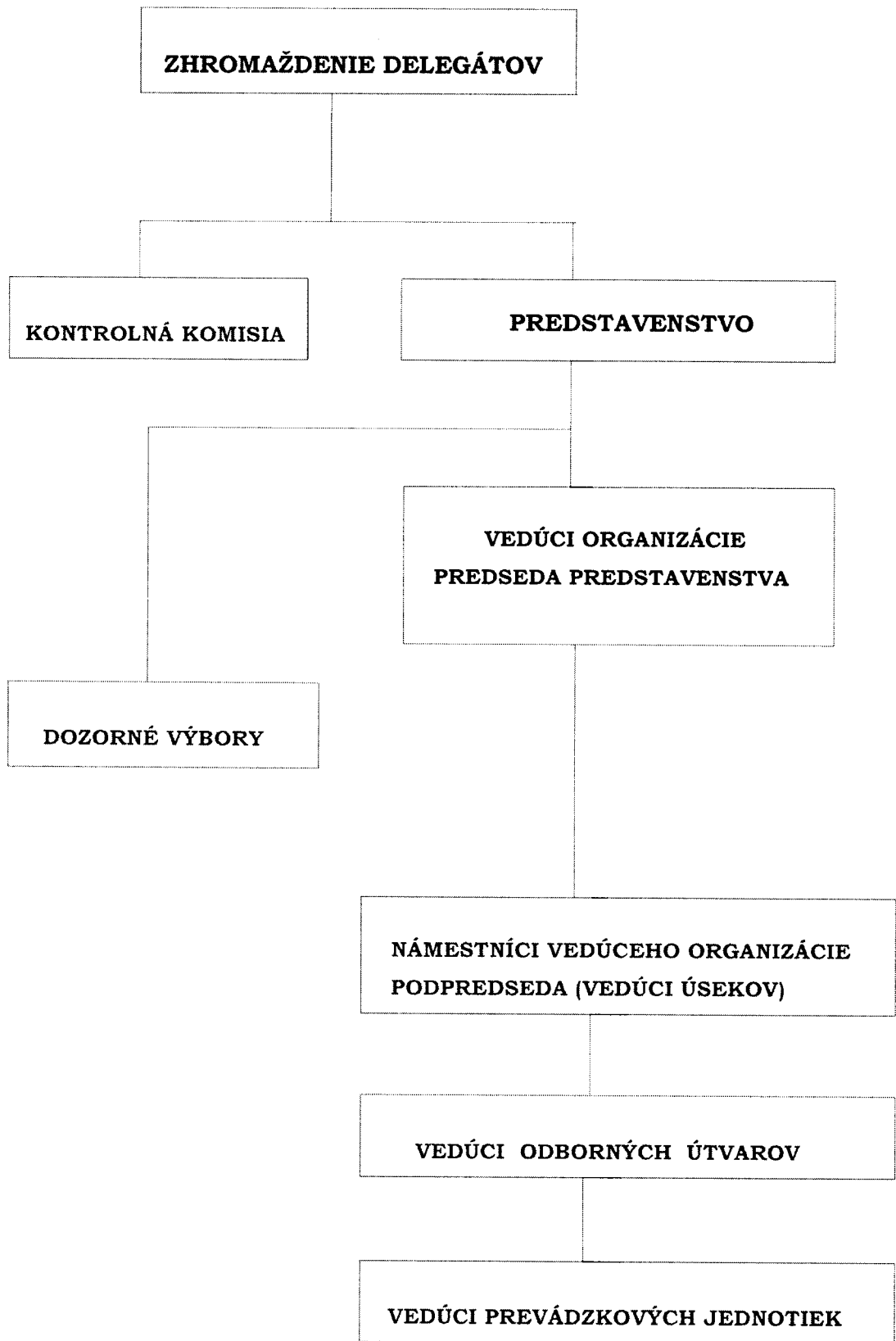

Organizačná schéma (2)

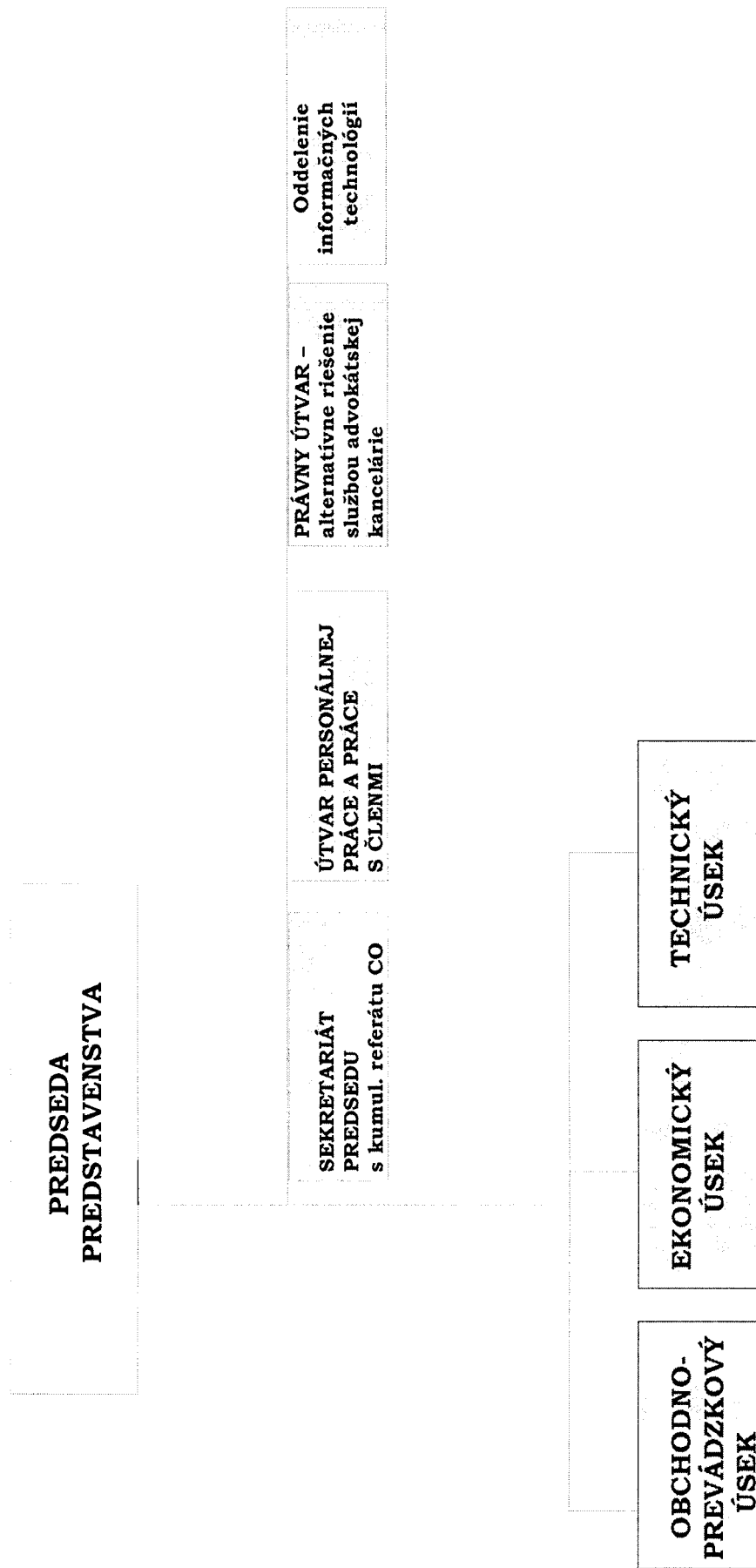

STAV A POHYB ČLENOV
v COOP Jednota Čadca, spotrebné družstvo
k 31.12.2019

Stav členov k 1.1.2019: 5 023
Prijatí členovia: 0
Vyradení členovia:
- 12 zomretých
- 2 žijúci
- 45 vyradených v „očiste 2019“
+ 5 prepisov uskutočnených z OČZ 2018 – späť do
stavu

Stav členov k 31.12.2019: 4 969

Prevody a prepisy z člena na nečlena

Dohody o prevode členských práv a povinností medzi členom a nečlenom družstva boli uskutočnené v 5 prípadoch.

Prepisy na základe rozhodnutí o dedičskom konaní po zomretých členoch SD boli uskutočnené v 10 prípadoch.

Zľavy z nákupov

Na základe používaných nákupných kariet boli vyplácané členom a zákazníkom zľavy 2 krát ročne v termínoch:

- zľavy za 2. polrok 2018

vyplácané od 04.04.2019 do 30.06.2019 vo výške 218 604,76 € bez DPH

- zľavy za 1. polrok 2019

vyplácané od 24.10.2019 do 31.12.2019 vo výške 177 642,43 € bez DPH

Združené prostriedky

V roku 2019 bolo z Fondu členov a funkcionárov SD do združených prostriedkov pridelených 10 046,- €, čo predstavuje na jedného člena SD 2,- €.

Nákupné karty spolu k 31.12.2019 – 64 733 držiteľov NK z toho: 4 969 členov
59 764 zákazníkov

V priebehu roka 2019 bolo vydaných **1 895 nových** nákupných kariet.

Elena Švecová, vedúca personálneho útvaru a útvaru práce s členmi

OBCHODNÉ UKAZOVATELE ZA ROK 2019

Ukazovateľ	Plán 2019	Skutočnosť 2019	2019/2018	2019/2017
Maloobchodný obrat spolu :	94 000 000	98 780 902	105,1	106,0
z toho:				
supermarket TEMPO :	20 061 544	20 945 391	104,4	104,0
supermarket COOP I :	17 373 853	17 428 175	100,3	100,5
supermarket COOP II :	21 769 334	34 335 396	108,1	112,2
supermarket COOP III :	9 488 773	9 935 647	104,7	105,0
MOO typ 1 :	5 363 309	5 500 634	102,5	101,9
MOO typ 2 :	2 423 584	2 413 269	99,6	92,3
MOO typ MIX :	7 517 303	8 222 390	109,4	106,6
Investície :	1 640 000	2 041 679	124,5	99,2
z toho:				
dlhod. nehmotný majetok	613 000	812 164	132,5	150,1
stroje a zariadenia	1 014 000	1 202 618	118,6	83,4
stav. práce		13 824		
pozemky	13 000	13 073	100,6	19,3
vozidlá				
Pracovníci :	811 prac.	822 prac.	101,4	102,1
z toho:				
trvalí	732 prac.	744 prac.	101,6	102,5
príležitostní	79 prac.	78 prac.	98,7	98,7
Mzdové prostriedky :	8 203 000	8 878 551	108,2	111,2
priemerná mesačná mzda /bez OON vr.FO/	828,9	878,2	105,9	108,4

Spracoval: odbor plán.,rozpočt. a finan.

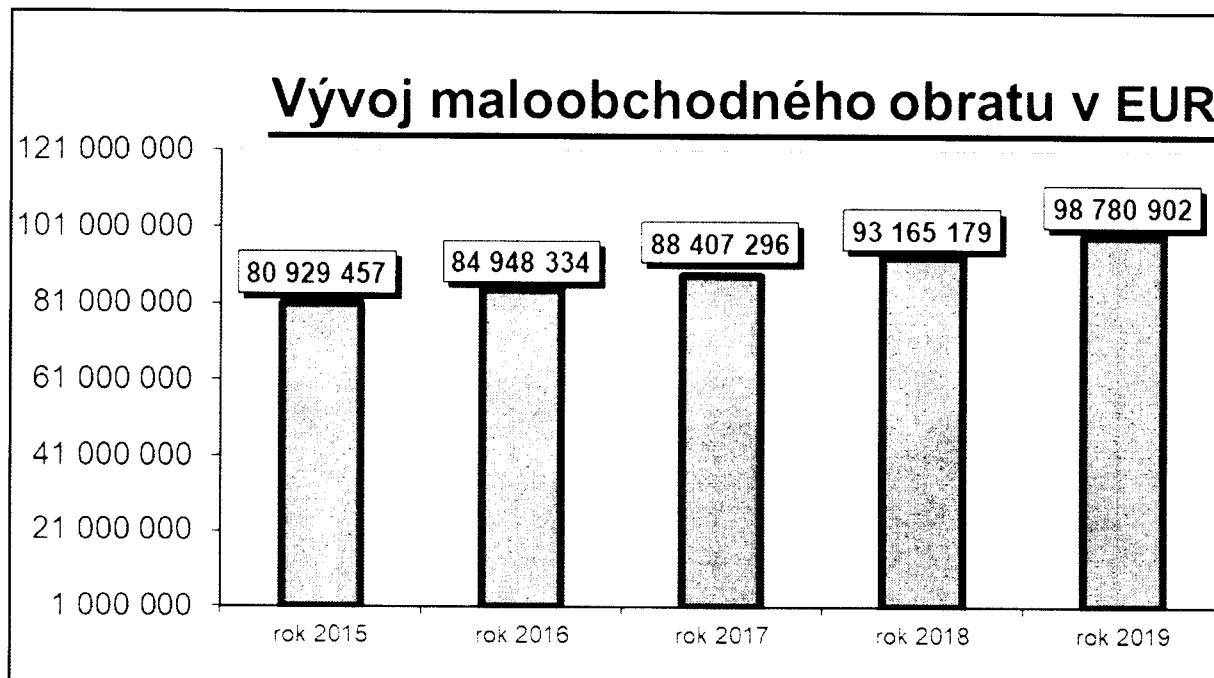
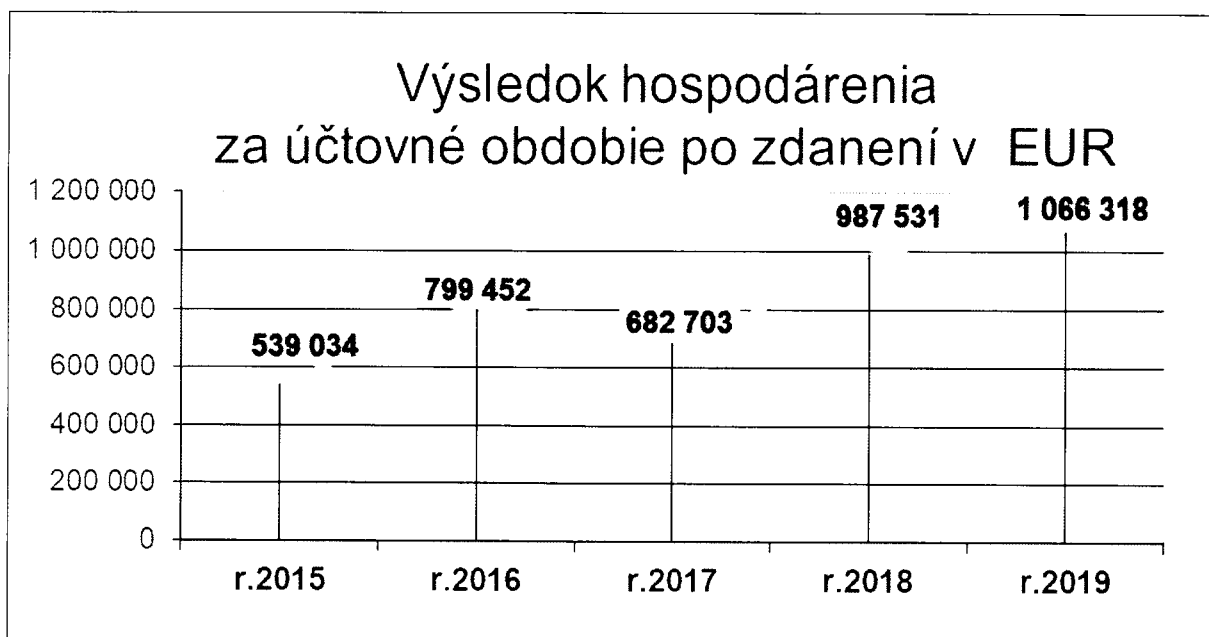

**Maloobchodný obrat s DPH podľa typu PJ
za rok 2019 v EUR**
celkový obrat: 98 780 902 EUR

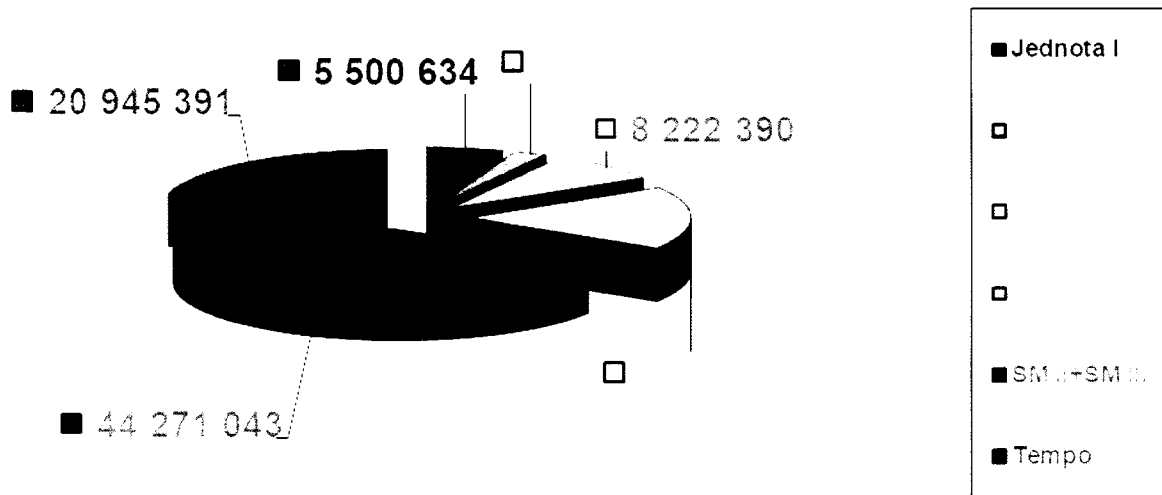

**Počet prevádzkových jednotiek podľa
formátov
k 31.12.2019**
spolu: 100

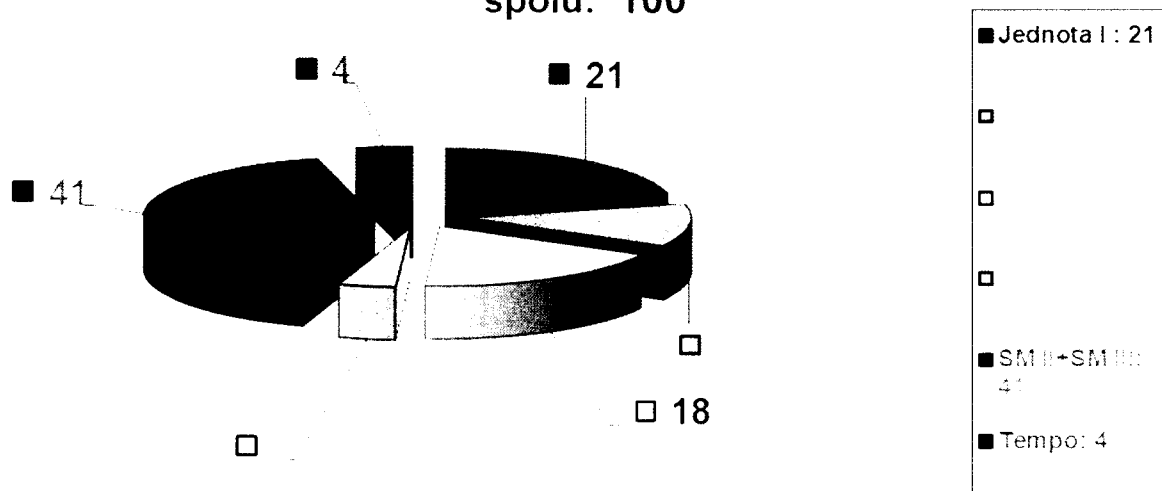

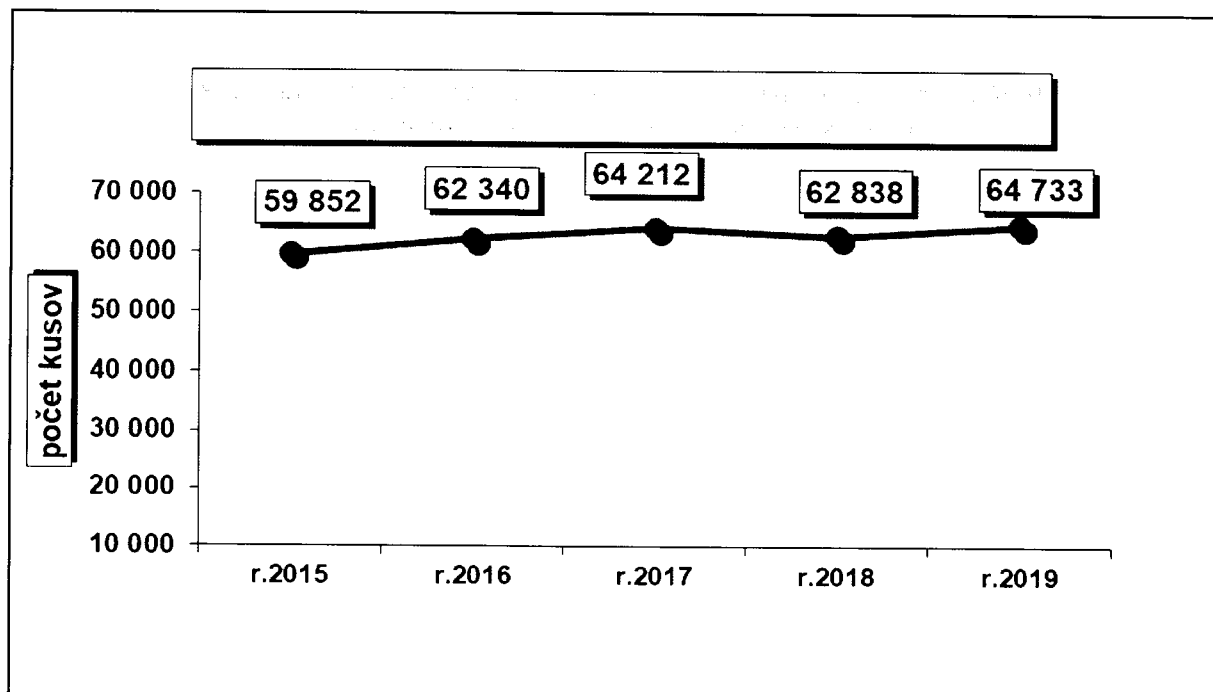
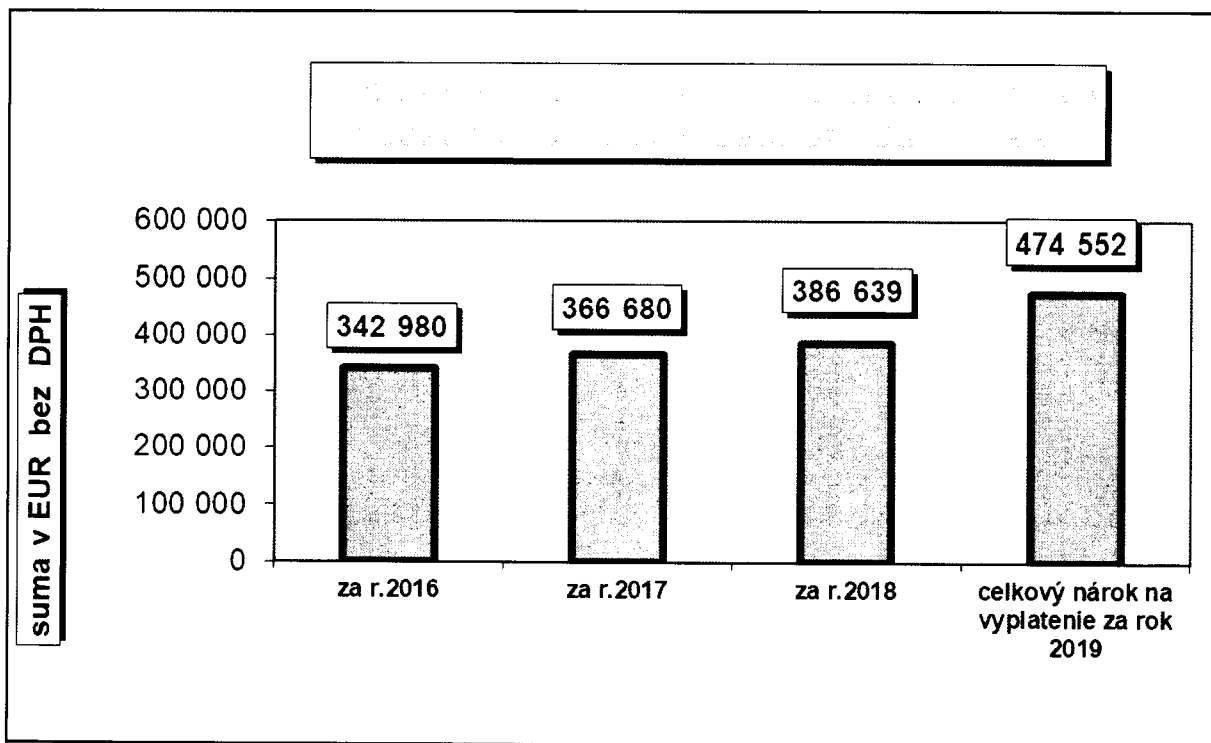

V priebehu roka 2019 bolo vydaných 1 895 nových nákupných kariet

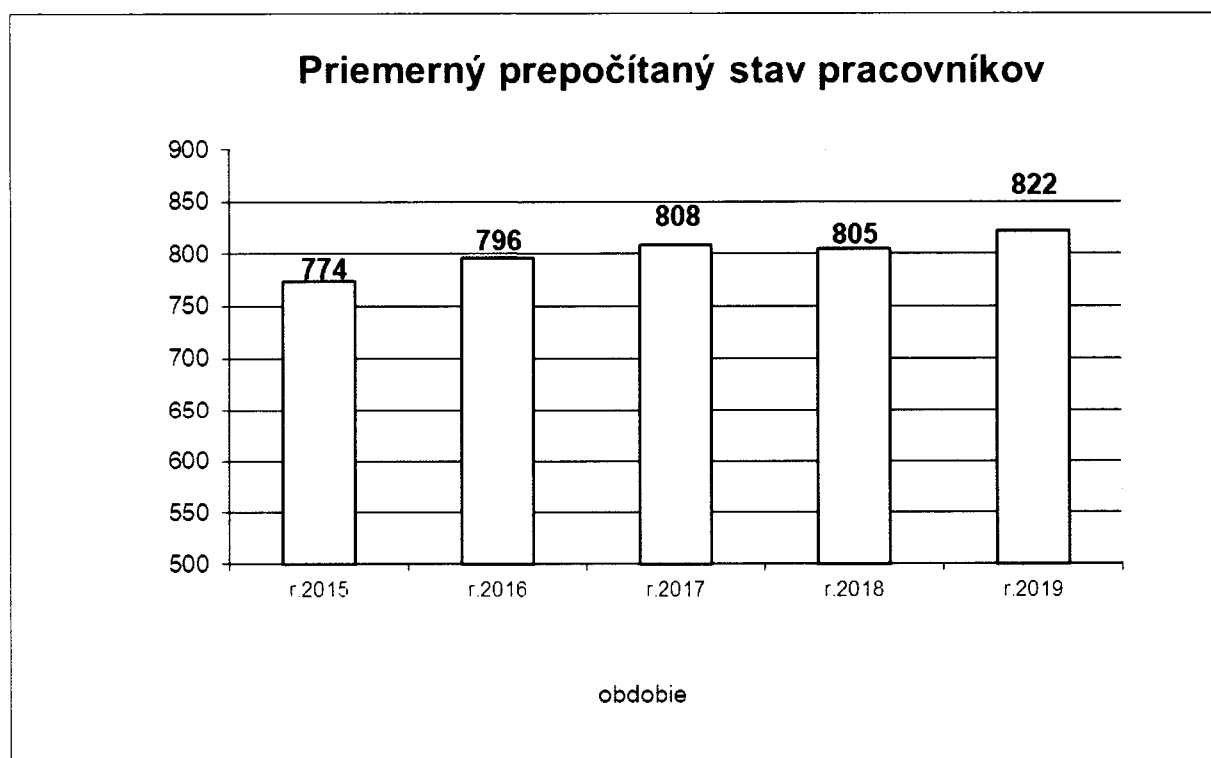
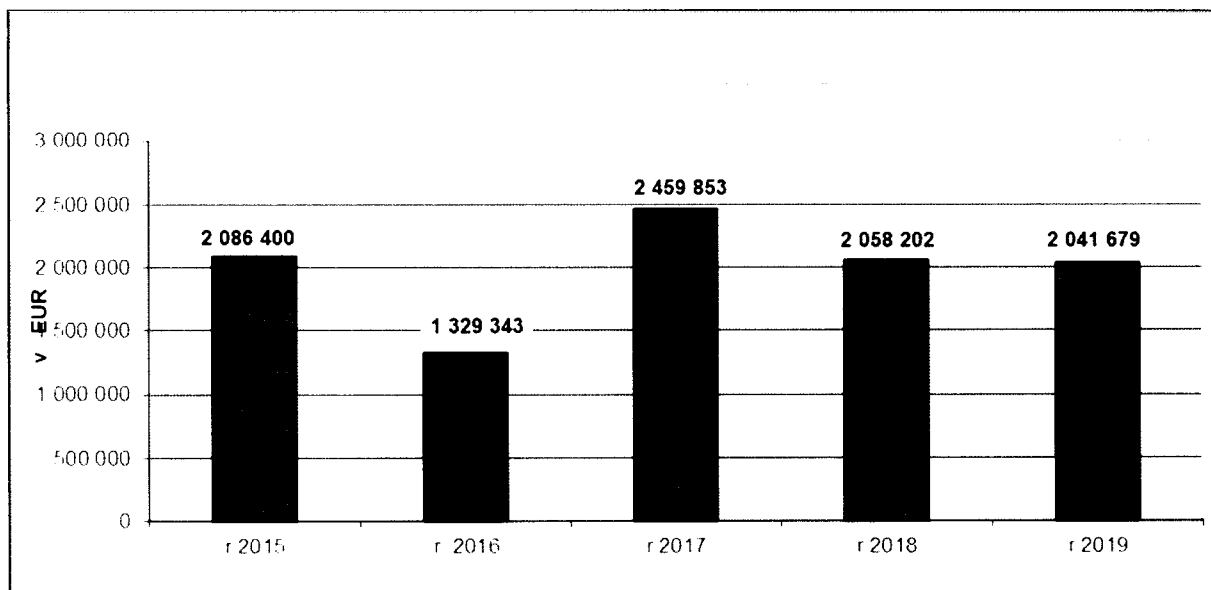

Poradie v dosiahnutom MO obrate za rok 2019
PJ formát: supermarket Tempo,

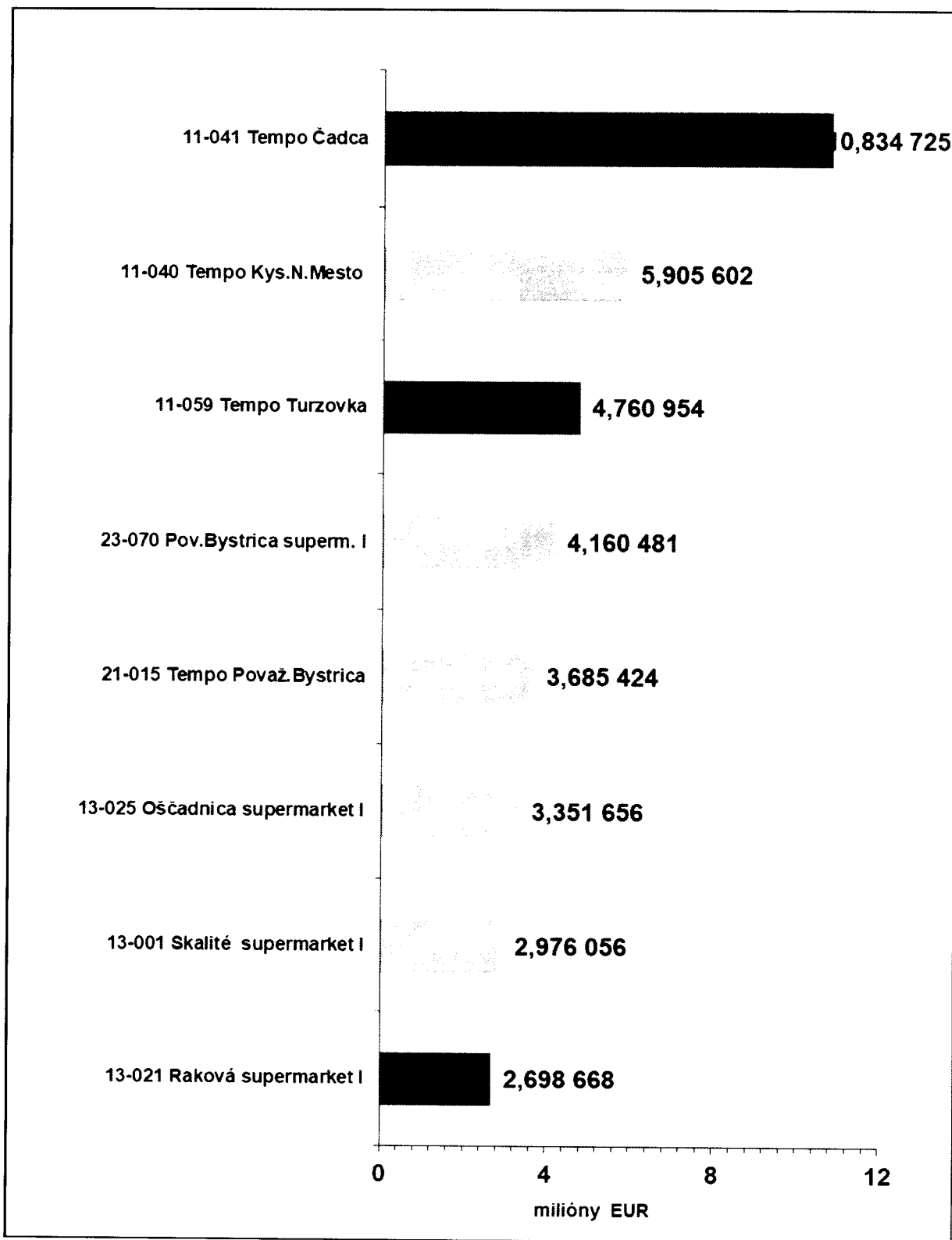

- PJ č. 11-059 Turzovka bola preradená od 4.12.2019 z formátu: SM I do formátu: Tempo

Poradie v dosiahnutom MO obrate za rok 2019 PJ formát: supermarket SM II, SM III

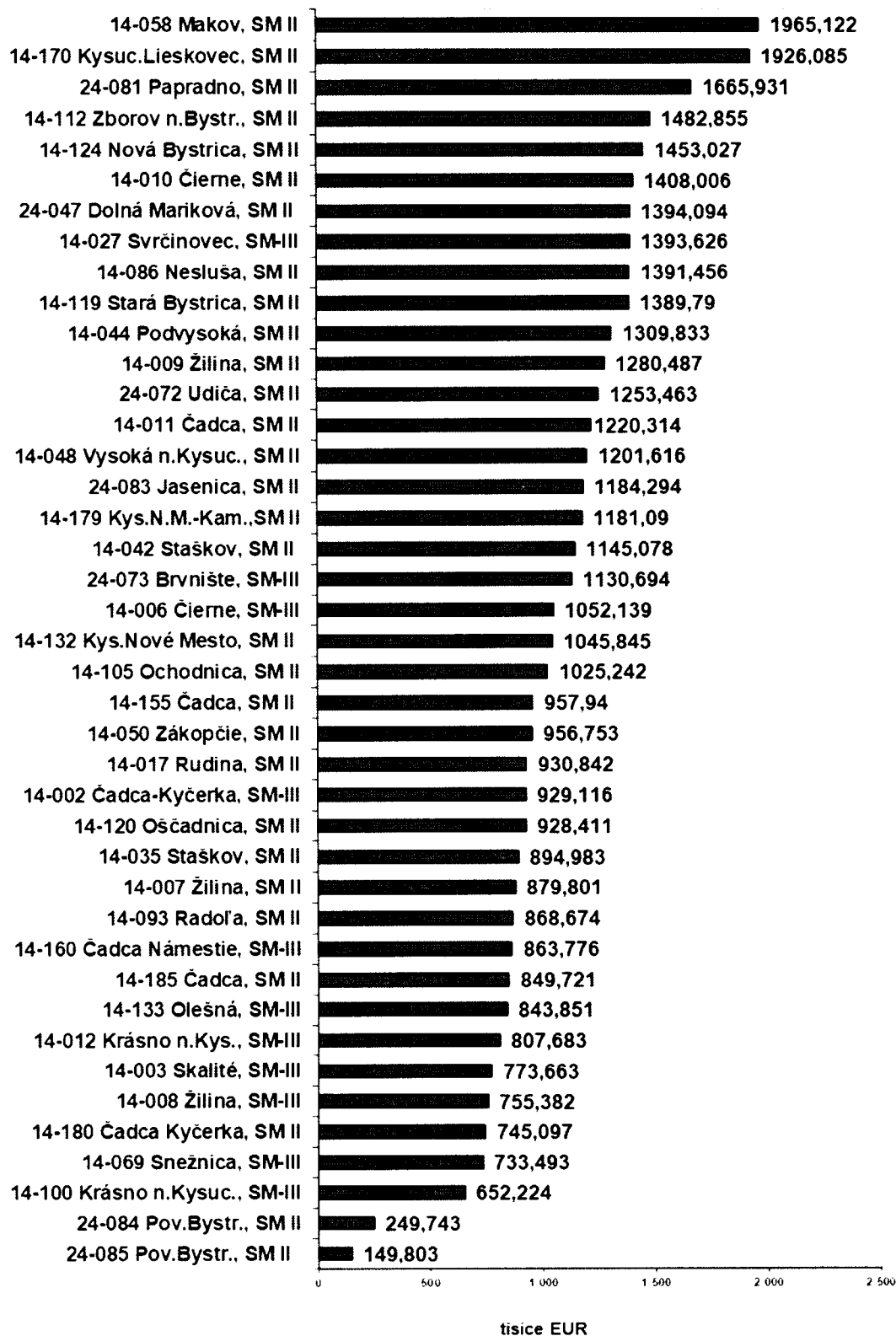

-PJ č. 24-084 Pov.Bystr. od 22.10.2019 nový SM II, -PJ č. 24-085 Pov.Bystr. od 28.10.2019 nový SM II,

Poradie v dosiahnutom MO obrate za rok 2019

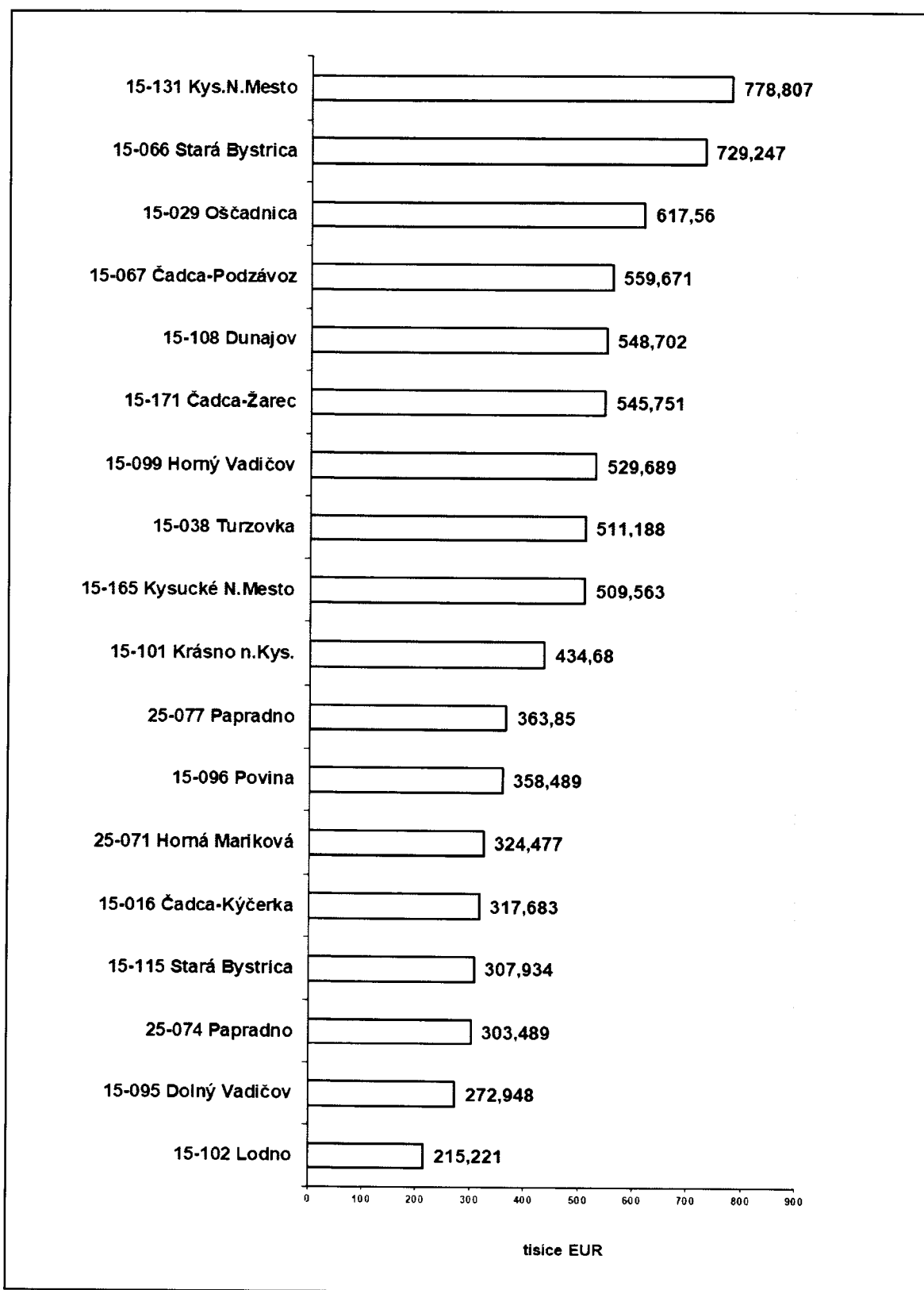

- PJ č. 15-102 Lodno preradená z formátu Jednota II do formátu MIX 1.2.2019
- PJ č. 15-016 Čadca-Kýčerka nová PJ formátu MIX od 1.5.2019

Poradie v dosiahnutom MO obrate za rok 2019
PJ formát: Jednota I

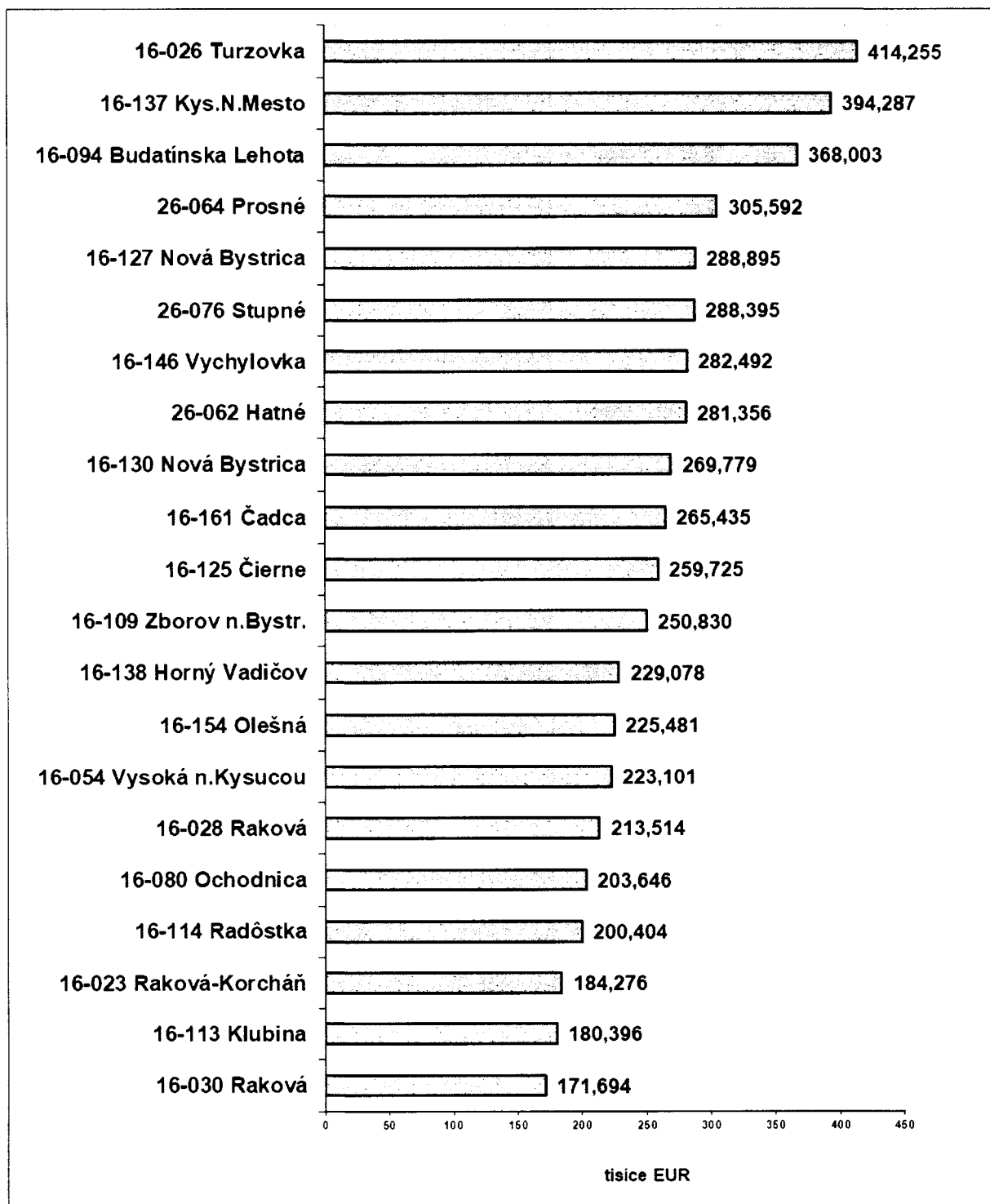

Poradie v dosiahnutom MO obrate za rok 2019

PJ formát: Jednota II

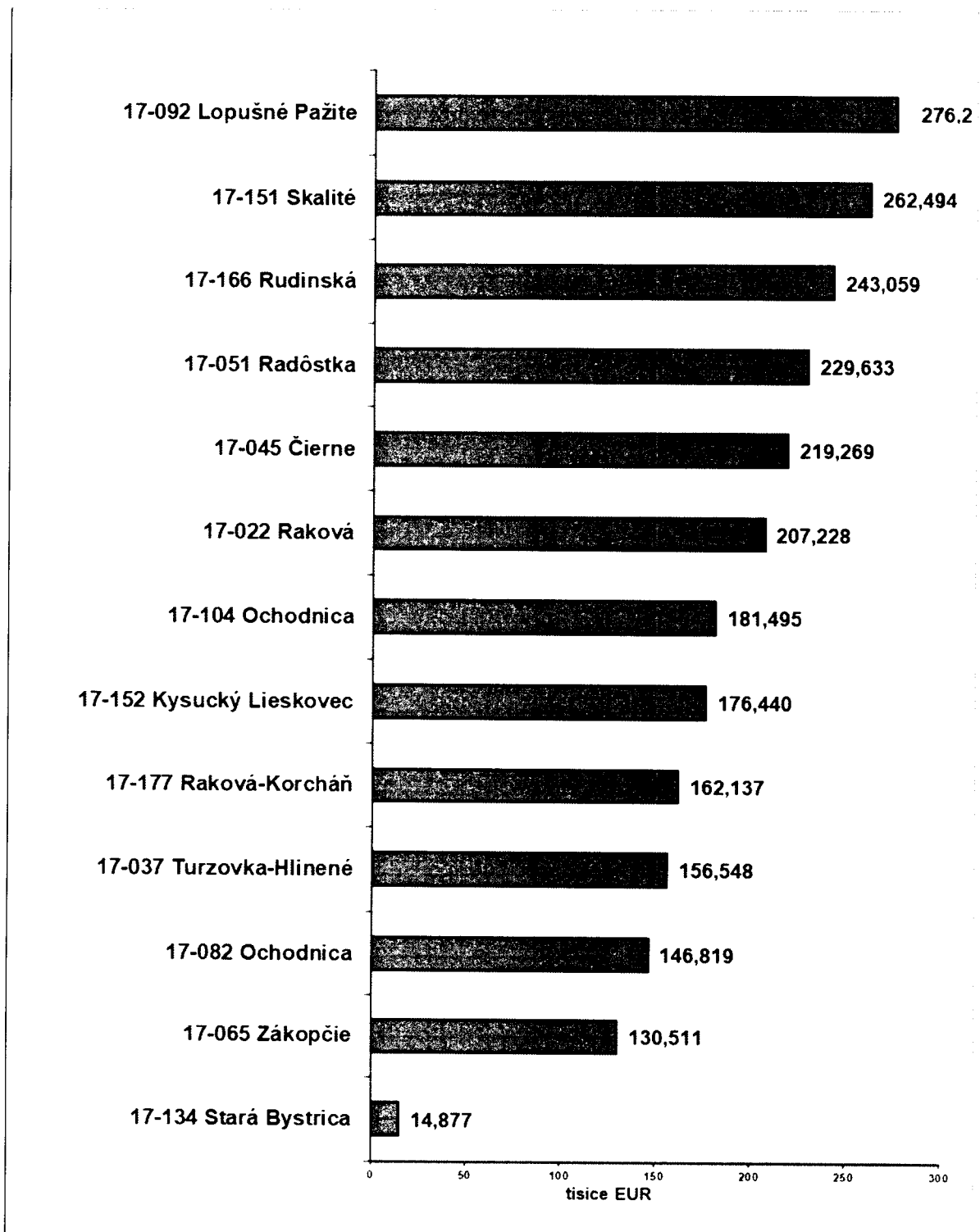

- PJ č. 17-134 Stará Bystrica bola zrušená k 1.3.2019

Prehľad TOP 50 dodávateľov za rok 2019

Por.č.	Dodávateľ
1.	Logistické centrum Horný Hričov
2.	KYSUCKÉ PEKÁRNE
3.	JINEX, s.r.o.
4.	Heineken Slovensko Distribúcia
5.	MECOM GROUP s.r.o.
6.	HYZA a.s.
7.	Tauris, a.s.
8.	Plzenský Prazdroj Slovensko
9.	Ryba Žilina, spol. s r. o.
10.	Krásno Slovakia, s.r.o.
11.	Ing. Marek Brojo
12.	COOP Jednota Slovensko
13.	TOPAS
14.	Bidfood Slovakia s.r.o
15.	Diamon s.r.o
16.	MILKY s.r.o.
17.	CIMBALÁK s.r.o.
18.	BIVOJ SK s.r.o.
19.	V.M.MARLEX, s.r.o.
20.	ATLANTA Žilina 1992, s.r.o.
21.	Kinekus VO s.r.o.
22.	Berto sk, s.r.o.
23.	BOBYS
24.	LAUCEK
25.	MÜLLER a MÜLLEROVÁ, s.r.o.
26.	ALFA-R FOOD s.r.o.
27.	TIMEA, s.r.o.
28.	GASTRO - MENU EXPRESS a.s.
29.	CORBI TOYS, s.r.o.
30.	Savencia Fromage & Dairy SK
31.	K a Š Miroslav Klago
32.	KON - RAD spol. s r. o.
33.	Unilever Slovensko, spol. s r.o.
34.	Makro s.r.o.
35.	KP plus, s.r.o.
36.	BG-B-S Michálek s.r.o.
37.	VALMA s.r.o.
38.	Ryba Košice spol. s.r.o.
39.	Grotto trade s.r.o.
40.	ALBI
41.	FLORASYSTÉM s.r.o.
42.	PROBUGAS a.s.
43.	M-Tinker, s.r.o.
44.	CHAMPION FOOD
45.	K&K Export - Import, spol. s r.o.
46.	Cukráren DEJ-KUP
47.	ARGUS s.r.o.
48.	V PRON s.r.o.
49.	Petit Press, a.s., divízia týždenníka
50.	GGT a.s.

Informácie o stredisku prenájmu nebytových priestorov v roku 2019

V roku 2019 mala COOP Jednota Čadca, s.d. uzatvorených 151 živých najomných zmlúv (14 novouzatvorených a 20 zrušených).

Prehľad nákladov a výnosov strediska prenájmu:

	za rok 2018:	za rok 2019:
Náklady vrátane odpisov celkom :	622 052,89 €	615 696,52 €
Výnosy z prenájmu celkom :	498 779,41 €	553 745,93 €
Z toho z prenájmu	496 779,41 €	513 656,60 €
z predaja	2 000,-- €	40 089,33 €

COOP Jednota Čadca, s.d. v roku 2019 vlastnila 101 objektov, z toho v 44 budovách sa prenajímali nebytové priestory.

Družstvo má vo svojich objektoch voľné priestory, ktoré prenajíma a ponúka do prenájmu. Využitelnosť všetkých voľných plôch nie je nikdy úplne obsaditeľná. Ide prevažne o väčšie plochy na poschodiach v obciach, ktoré nie sú pre podnikateľskú činnosť lukratívne, prevádzkovo sú nákladné a k zmene účelu a prevádzkovaní si vyžadujú vysoké náklady na modernizáciu ako aj na úpravu pre požadovaný trend.

V roku 2019 bola vykonaná úprava nájmu zvýšením o mieru inflácie o 2,50% počnúc dňom 1.2.2019 a to u všetkých nájomcov, s výnimkou u novouzatvorených nájmov v roku 2019 a u nájomcov so stanoveným dočasným zníženým nájmom. Z uvedeného výnosy z nájmu oproti predchádzajúcemu roku zaznamenali čiastočne navýšenie. Družstvo bolo nútené niektoré nebytové priestory zatriktívniť investovaním napr. výmena okien, dverí, rôznymi stavebnými úpravami, čím sa zvyšuje nákladová položka strediska.

Okrem vlastných priestorov má družstvo prenajaté priestory od cudzích vlastníkov nennuteľnosti pre zriadenie 18 prevádzkových jednotiek:

Tempo : 21-015 Považská Bystrica,
Supermarket I : 13-025 Oščadnica, 23-070 Považská Bystrica,
Supermarket II : 14-011 Čadca, 14-100 Krásno n.Kys., 14-132 Kysucké Nové Mesto,
14-007 Žilina, 14-008 Žilina, 14-009 Žilina, 14-002 Čadca,
24-084 Pov.Bystrica, 24-085 Pov. Bystrica,
potraviny MIX: 16-096 Povina, 15-131 Kys.Nové Mesto, 15-038 Turzovka,
15-101 Krásno n Kysucou, 16-137 Kys.Nové Mesto, 15-016 Čadca

V roku 2019 majetok družstva: kúpa objektov - žiadna
odpredaj objektov –objekt PJ 150 Čadca-Čadečka,
objekt PJ 032 Zákopčie, časť objektu z PJ 071 Horná
Mariková
kúpa pozemkov - na parkovisko k PJ 081 Papradno
odpredaj pozemkov - pozemok Čadca-Podzázov pri býv.
autodielni
zámenná zmluva pozemkov – Horný Vadičov pre výstavbu
novej PJ 099 Hor.Vadičov.

Spracovala: Ing. Mária Murčová, vedúca ÚSM

Modernizácie a rekonštrukcie predajní, investície za rok 2019

1. 040 KNM

Na predajni boli vymenené všetky obslužné chladiace vitríny v dĺžke 15,2 m a doplnené boli prístenné chladiace vitríny na externý agregát v dĺžke 5,75 m. Problémom bol odvod kondenzátu, ktorý sme riešili jadrovými vrtmi, aby sme nezničili liatu podlahu predajne. Okrem toho bol kompletne zrekonštruovaný hlavný vstup do budovy zo strany parkoviska.

1. 102 Lodiho

Predajná plocha predajne sa zväčšila z pôvodných 76 m² na 170 m² pričlenením nevyužitých skladových plôch k ploche predajne. Stavebné úpravy sa týkali kompletnej prestavby priestorov predajne a zázemia a výmeny a doplnenia nového obchodného zariadenia. Na predajni došlo aj k zmene vykurovania z tuhého paliva na zemný plyn.

1. 185 Čadca

Predajná plocha bola iba mierne zväčšená z 252 m² na 270 m², ale bola kompletne zmodernizovaná. Súčasťou modernizácie bola i kompletná výmena obchodného zariadenia za nové moderné zariadenie. Opravy sa týkali aj vstupu do budovy.

1. 016 Čadca

Priestor sme získali do prenájmu na základe nájomnej zmluvy o predajnej ploche 175 m². Z časti stavebné úpravy realizoval prenajímateľ fi.KRAFE Čadca a časť na vlastné náklady realizovala COOP Jednota Čadca. Predajňa i zázemie predajne bolo kompletne vybavené novým zariadením.

1. 014 Pevňazov Systovca

Predajňu sme získali na základe nájomnej zmluvy o predajnej ploche 270 m². Predajňa bola v dobrom technickom stave. Stavebné úpravy sa týkali viacmenej iba bežnej údržby priestorov. Zariadenie je z veľkej časti pôvodné, ktoré sme odkúpili a doplnili iba chýbajúce časti zariadenia predajne a zázemia. K predajni prináleží parkovisko o kapacite cca 10 parkovacích miest.

1. 011 Pevňazov Bystriča

Predajňu sme získali na základe nájomnej zmluvy do prenájmu o predajnej ploche 286 m². Predajňa bola v zlom technickom stave bolo nutné z našej strany zrealizovať aspoň základné vybavenie predajne aby ju bolo možné užívať. To isté sa týkalo i zázemia. Zariadenie na predajni zostalo pôvodné iba z časti, pretože nebolo v dobrom stave, značnú časť zariadenia sme museli dokúpiť ostatné sme vrátili prenajímateľovi.

1. 026 Turzovka

Práce sa najskôr týkali prekládok verejných rozvodov vody, kanalizácie, elektra a slaboprúdu Slovak Telecom. Až po týchto prekládkach bolo možné zrealizovať prístavbu k pôvodnej predajni čím sa predajná plocha zväčšila z pôvodných 670 m² na 1008 m². Jestvujúce časti budovy boli kompletne zrekonštruované a doplnené o klimatizovanie a odvetranie všetkých priestorov budovy. Zariadenie predajne okrem pôvodných časti regálov, ktoré po vyčistení boli späť zmontované, bolo zariadenie kompletne vymenené za nové a samozrejme doplnené o nové zariadenie predajne i zázemia. Pre parkovanie vozidiel zákazníkov bol zrealizovaný parkovací systém.

8. Parkovisko k 081 Papradno

Po odkúpení pozemku vedľa predajne od Obce Papradno (o ploche 561 m2) bolo zrealizované nové parkovisko pre vozidlá zákazníkov spolu s príjazdovými a manipulačnými plochami k budove. Parkovisko je o kapacite 18 vozidiel zákazníkov.

9. Spevnená plocha 119 Stara Bystrica

Plocha za budovou o výmere 377 m2 bola sfrézovaná a stavebne upravená tak, aby slúžila pre plynulý príjazd zásobovania a vytvorili sme 3 nové parkovacie miesta pre personál predajne, aby neparkovali na parkovisku pre zákazníkov. Okrem toho sme spojili plochu s miestnou komunikáciou, ktorá bola zničená.

10. Plynoinštalácie predajni

166 Rudinská
074 Papradno
102 Lodno
051 Radôstka

11. Opravy budov

- statické posúdenie búrania v budove 073 Jasenica v časti budovy, ktorá je v prenájme
- statické posúdenie budovy Horoskop
- výmena okien, dverí II.NP pohostinstvo Lodno
- výmena okien II.NP pohostinstvo 112 Zborov
- klimatizácia PJ 026 Turzovka
- klimatizácia PJ 028 Raková
- vodovodná prípojka 047 D.Marikova
- vodovodná prípojka 076 Stupné
- rekonštrukcia ÚK 130 N.Bystrica
- Sihly kapacitné posúdenie dopravy
- 044 Podvysoká – elektro
- výmena dlažby vstup Tempo Čadca od kultúrneho domu
- svietidlá 041 Čadca –nové LED
- dopyjenie kanalizácie 120 Oščadnica na verejný rozvod
- demontáž pilona 041 Čadca
/pilón bol v havárijnom stave/
- VZT clona 016 Čadca
- výmena klimatizácie IT AB
- výmena klimatizácia adm. 041 Čadca

12. Nákup obchodného zariadenia

Mraziace zariadenia : 099 H.Vadičov, 012 Krásno, 009 Žilina,
076 Stupné, 048 Vysoká nad Kys.,021 Raková

Nárezové stroje : 009 Žilina, 102 Lodno, 100 Krásno, 010 Čierne,
035 Staškov,021 Raková, 007 Žilina, 022 Raková,
076 Stupné, 084 P.Bystrica, 006 Čierne

Váhy : 009 Žilina, 102 Lodno, 016 Čadca, 185 Čadca, 152, 127, 048 Vysoká 2 ks, 096 Povina, 114 Radôstka, 094 B. Lehota, 152 K. Lieskovec, 127 N. Bystrica, 165 KNM, 026 Turzovka, 084 P. Bystrica 3 ks, 029 Oščadnica, 085 P. Bystrica 5 ks, 059 Turzovka 3 ks

Chladiaci box: 040 KNM, 009 Žilina

Obslužné vitríny: 011 Čadca, 100 Krásno, 009 Žilina 2 x

Chladiace skrine: 119 Stará Bystrica, 152 K. Lieskovec, 137 KNM, 113 Klubina

Pristenné vitríny: 010 Čierne, 048 Vysoká, 045 Čierne, 001 Skalité

Regály pre predajňu: stredová gondola + ukončenie 041 Čadca

Rôzne

- overovanie určených meradiel (ciachovanie váh)
042, 095, 155, 041, 040, 026, 038, 035, 131, 069, 002, 113, 021, 066, 030, 050, 029, 044, 026, 038, 131, 035, 113, 040, 041, 021, 029, 044, 069, 030, 066, 002, 007, 058, 003, 042, 081, 170
- odkúpenie pozemku pre vytvorenie parkoviska k 081 Papradno od Obce Papradno o výmere 561 m²
- odkúpenie pozemku 081 Papradno p. Lečko 2 m²

*Spracovala : Františka Soroková,
námestníčka technického úseku*

ZOZNAM PREVÁDZKOVÝCH JEDNOTIEK COOP Jednota Čadca, spotrebné družstvo
k 1.4.2020

TEMPO

21-015	Centrum 19/24 Pov. Bystrica 017 01	Eva Levčíková 042/432 8395 0907 708 460 pj015@ca.coop.sk	Vedúca: 0151 Príjem: 0151 Esokútik: 0159	2	po-pi so ne	6.00 - 20.00 7.00 - 20.00 7.00 - 18.00
11-040	Belanského 2291 Kys. Nľové Mesto 024 01	Mária Murgašová 0907 829 176, 421 5907 421 5909 pj040@ca.coop.sk	Vedúca: 0401 Príjem: 0402 Esokútik: 0409	2	po-pi so ne	6.30 - 20.30 6.30 - 19.00 7.30 - 19.00
11-041	TEMPO Supermarket Moyzesova 53 022 01 Čadca	Ivan Ďuraj 0908 914 758, 433 3565 terno@ca.coop.sk	Vedúci: 0411 Zástupkyne: 0412 Infocentrum: 0415 Príjem 1: 0416 Príjem 2: 0417 Esokútik: 04126	2	po-ne	7.00 - 21.00
13-059	Šárky 326 Turzovka 023 54	Martina Comorková 0908 932 003, 430 4505 430 4501 pj059@ca.coop.sk	Vedúca: 0591 Príjem: 0592 Esokútik: 0598	2	po-pi so ne	6.00 - 20.30 6.00 - 19.00 7.30 - 19.00

SUPERMARKET I.

13-001	Skalité 599 023 14	Ján Kožák 0907 895 461, 437 6229 pj0012@ca.coop.sk	Vedúca: 0011 Zástupkyňa: 0012 Esokútik: 0016	2	po-so ne	6.00 - 19.00 8.00 - 18.00
13-021	Raková 1536 023 51	Božena Križková 0907 841 881 434 1190 pj021@ca.coop.sk	Vedúca: 0211 Príjem: 0212	2	po-pi so ne	6.00 - 19.00 6.00 - 18.00 8.00 - 16.00
13-025	Ošľadnica 1972 023 01	Marcela Spuchľáková 0907 895 453, 4382 336 4382 336 pj025@ca.coop.sk	Vedúca: 0251 Zástupkyňa: 0252 Esokútik: 0256	2	po-so ne	7.00 - 20.00 8.00 - 20.00
23-070	Tatranská 293 017 01 Považská Bystrica	Mgr. Jana Slamková 0907 842 195, 042/449 2135 pj070@ca.coop.sk	Vedúca: 0701 Príjem: 0702		po-pi so ne	5.15-20.00 6.00-18.00 8.00-18.00

SUPERMARKET II.

14-002	Čadca, Kyčerka Chalupkova 2652 022 01	Marcela Delinčáková 433 3604 pj002@ca.coop.sk	Vedúca: 0021	2	po-pi so ne	6.00-18.00 6.00-12.00 7.30-12.00
14-003	Skalité 916 023 14	Anna Kufelová 437 6155 pj003@ca.coop.sk	Vedúca: 0031	2	po-pi so ne	6.00 - 18.00 6.00 - 12.00 7.30 - 12.00

14-006	Čierne 623 023 13	Alena Slováková 437 6252, 0907 829 116 pj006@ca.coop.sk	Vedúci: 0061	2	po-pi so ne	6.00 - 18.00 6.00 - 12.00 8.00 - 11.00
14-007	Žilina-Solinky Bórova 37 010 01	Mária Hulinová 568 2092, 0907 829 067 pj007@ca.coop.sk	Vedúca: 0071 Prijem: 0072	2	po ut-pi so ne	6.00 - 18.00 6.00 - 19.00 6.00 - 12.00 7.00 - 12.00
14-008	Žilina-Solinky Bórova 32 010 01	Martina Cabadajová 700 3358, 0905 912 868 pj008@ca.coop.sk	Vedúca: 0081	2	po ut-pia so ne	6.00 - 18.00 6.00 - 18.45 6.00 - 12.00 7.00 - 12.00
14-009	Žilina Gaštanová 3325/55 010 01	Mareková Viera 700 1489, 0905 488 045 pj009@ca.coop.sk	Vedúca: 0091	2	po-pi so ne	6.00 - 18.00 6.00 - 12.00 8.00 - 12.00
14-010	Čierne 172 023 13	Mária Šimorová 437 3251 pj010@ca.coop.sk	Vedúca: 0101	2	po-pi so ne	6.00 - 18.00 6.00 - 12.00 8.00 - 12.00
14-011	Mierová 1725 Čadca 022 01	Anna Jurišová 432 5537 pj011@ca.coop.sk	Vedúca: 0111	2	po-pi so ne	6.00 - 18.00 6.00 - 12.00 7.30 - 12.00
14-012	Krásno n/Kysucou 140 023 02	Emília Jedináková 438 5348 pj012@ca.coop.sk	Vedúca: 0121	2	po-pi so ne	6.00 - 18.00 6.00 - 12.00 8.00 - 12.00
14-017	Rudina 438 023 31 Rudina 438	Denisa Kormancová 433 1241 pj017@ca.coop.sk	Vedúca: 0171	2	po-pi so ne	6.00-18.00 6.00-14.00 8.00-12.00
14-027	Svrčinovec 875 023 12	Anna Čanecká 437 1884 pj027@ca.coop.sk	Vedúca: 0271	2	po-pi so ne	6.00 - 18.00 6.00 - 12.00 7.30 - 12.00
14-035	Staškov 41 023 53	Mária Lánková 434 6250 pj035@ca.coop.sk	Vedúca: 0351	2	po-pi so ne	6.00 - 18.00 6.00 - 14.00 8.00 - 12.00
14-042	Staškov N.k. 206 023 53	Mária Moskaľová 434 6134 pj042@ca.coop.sk	Vedúca: 0421	2	po-pi so ne	6.00 - 18.00 6.00 - 12.00 8.00 - 12.00
14-044	Podvysoká 309 023 57	Alena Kubiznová 434 6641 pj044@ca.coop.sk	Vedúca: 0441	2	po-pi so ne	6.00 - 18.00 6.00 - 14.00 8.00 - 12.00
24-047	Dolná Mariková 157 018 02	Mária Šulhaňová 042/435 6167 pj047@ca.coop.sk	Vedúca 0471	2	po-pi so ne	6.00 - 17.45 6.00 - 14.00 7.30 - 10.45
14-048	Vysoká n/Kysucou 208 023 55	Lýdia Ciesáriková 436 1168 pj048@ca.coop.sk	Vedúca: 0481	2	po-pi so ne	6.30 - 18.00 6.30 - 12.00 7.30 - 12.00
14-050	Zákopčie 747 023 11	Olga Závishová 434 6516, 0907 840 064 pj050@ca.coop.sk	Vedúca: 0501	2	po-pi so ne	6.00 - 18.00 6.00 - 12.00 8.00 - 12.00

14-058	Makov 352 023 56	Jaroslava Hvizdáková 436 4257, 0915 888 365 pi058@ca.coop.sk	Vedúca: 0581	2	po-pi so ne	6.00 - 18.00 6.00 - 14.00 7.30 - 12.00
14-069	Snežnica 101 023 32	Emília Okuliarová 438 6875 pi069@ca.coop.sk	Vedúca: 0691	1	po-pi so ne	6.00 - 17.30 6.00 - 12.00 7.00 - 11.00
24-072	Udiča 320 018 01	Ľudmila Ragulová 042/432 6522, 0908 936 148 pi072@ca.coop.sk	Vedúca: 0721	2	po-pi so ne	6.00 - 18.00 6.00 - 12.00 7.30 - 10.30
24-073	Brvnište 389 018 12	Jarmila Hromadiková 042/439 3072, 0908 945 673 pi073@ca.coop.sk	Vedúca: 0731	2	po-pi so ne	6.00 - 18.00 6.00 - 12.00 7.00 - 10.00
24-081	Papradno 1096 018 13	Emília Macošincová 042/439 3445, 0907 842 099 pi081@ca.coop.sk	Vedúca: 0811	2	po-pi so ne	6.00 - 18.00 6.00 - 12.00 8.00 - 12.00
24-083	Jasenica 33 018 17	Ľubica Vališíková 042/438 5220, 0908 945 674 pi083@ca.coop.sk	Vedúca: 0831	2	po-pi so ne	6.00 - 18.00 6.00 - 12.00 7.30 - 11.30
24-084	Považská Bystrica Mládežnícka 345 017 01	Zdena Mudráková 042/432 6327 pi084@ca.coop.sk	Vedúca: 0841	2	Po-pi So Ne	5.00-19.00 6.00-19.00 7.00-14.00
24-085	Považská Bystrica Rozkvet 2035 017 01	Emília Miková 042/4326046 pi085@ca.coop.sk	Vedúca: 0851	2	Po-pi So Ne	6.00-19.00 6.00-14.00 7.00-12.00
14-086	Nesluša 156 023 41	Dana Plošticová 428 1125 pi086@ca.coop.sk	Vedúca: 0861	2	po-pi so ne	6.00 - 18.00 6.00 - 12.00 8.00 - 12.00
14-093	Radola 100 023 36 Radola	Viera Káčeriková 421 6205 pi093@ca.coop.sk	Vedúca: 0931		po-pi so ne	6.00-18.00 6.00-12.00 8.00-11.00
14-100	Lesnícka 1164 Krásno nad Kysucou 023 02	Andrea Rábiková 438 6422-3 pi100@ca.coop.sk	Vedúca: 1001	2	po-pi so ne	6.00 - 18.00 6.00 - 12.00 8.00 - 11.00
14-105	Ochodnica 374 023 35	Alena Plevková 423 3125 pi105@ca.coop.sk	Vedúca: 1051	2	po-pi so ne	6.00 - 18.00 6.00 - 12.00 8.00 - 11.00
14-112	Zborov n/Bystr. 270 023 03	Karin Šadibolová 439 1103 pi112@ca.coop.sk	Vedúca: 1121	2	po ut-pi so	6.00-18.00 6.00 - 14.00 8.00 - 12.00
14-119	Stará Bystrica 711 023 04	Peter Poništ 439 5148 pi119@ca.coop.sk	Vedúci: 1191	2	po-pi so ne	6.00 - 18.00 6.00 - 16.00 8.00 - 12.00
14-120	Oščadnica -Nižný Koniec 2070 023 01 Oščadnica	Lenka Šoporová 433 3602, 0907 841 868 pi120@ca.coop.sk	Vedúca: 1201	2	po-pi so ne	6.00-18.00 6.00-14.00 8.00-12.00
14-124	Nová Bystrica 689 023 05	Iveta Talapková 439 7216 pi124@ca.coop.sk	Vedúca: 1241	2	po-pi so ne	6.00 - 18.00 6.00 - 16.00 8.00 - 14.00

14-132	D. Poľského 1099 Kys. Nové Mesto 024 01	Michaela Muziková 400 0486 pi132@ca.coop.sk	Vedúca: 1321	2	po-pi so ne	6.00 - 18.00 6.00 - 12.00 7.00 - 12.00
14-133	Olešná 598 023 52	Eva Krkošková 434 6120 pi133@ca.coop.sk	Vedúca: 1331	2	po-pi so ne	6.00 - 18.00 6.00 - 12.00 8.00 - 12.00
14-155	u Hluška 1880 Čadca 022 01	Olga Čmelíková 432 3094 pi155@ca.coop.sk	Vedúca: 1551	2	po-pi so ne	6.00 - 18.00 6.00 - 12.00 8.00 - 11.00
14-160	Nám. Slobody 84 Čadca 022 01	Jana Korbašová 432 3398 pi160@ca.coop.sk	Vedúca: 1601	2	po-pi so	6.00 - 18.00 6.00 - 12.00
14-170	Kys. Lieskovec 95 023 34	Denisa Šamajová 0908 936 209, 423 1129 pi170@ca.coop.sk	Vedúca: 1701	2	po-pi so ne	6.00 - 18.00 6.00 - 12.00 8.00 - 12.00
14-179	Kamence 1209 Kys. Nové Mesto 024 01	Katarína Chilá 421 3455 pi179@ca.coop.sk	Vedúca: 1791	2	po-pi so ne	6.00 - 18.00 6.00 - 12.00 6.30 - 11.00
14-180	Čadca- Kýčerka Okružná 114 022 01	Eva Vojvodíková 432 4407 pi180@ca.coop.sk	Vedúca: 1801	2	po-pi so ne	6.00 - 18.00 6.00 - 12.00 7.30 - 12.00
14-185	Paláriková 88 Čadca 022 01	Martina Babuliaková 432 3276 pi185@ca.coop.sk	Vedúca: 212	2	po-pi so	6.00 - 18.00 6.00 - 12.00

POTRAVINY MIX - 15, I - 16, II - 17

15-016	Čadca, Kýčerka Okružná 236 022 01	Bc. Mariana Valanteje 4 332 790 pi016@ca.coop.sk		2	po-pi so	6.00-18.00 6.00-12.00
17-022	Raková 1488 023 51	Adnrea Drvárová 434 1331 pi022@ca.coop.sk	Vedúca: 0221	1	po-pi so	6.00 - 17.30 6.00 - 12.00
16-023	Raková-Korcháň 1003 023 51	Andrea Zajacová 434 1517, 0907 840 063 pi023@ca.coop.sk	Vedúca: 0231	1	po-pi so	6.30 - 17.00 6.00 - 11.00
16-026	Turzovka - Stred 47 023 54	Jozefa Horňáková 430 4546, 0907 840 083 pi026@ca.coop.sk	Vedúca: 0261	2	po-pi so	6.00 - 18.00 6.00 - 11.00
16-028	Raková, N.k. 1487 023 51	Anna Chovanyeczova 434 1546 pi058@ca.coop.sk	Vedúca: 0281	1	po-pi so	6.00 - 16.30 6.00 - 12.00
15-029	Oščadnica 276 023 01	Marta Ondrušková 438 2144 pi029@ca.coop.sk	Vedúca: 0291	2	po-pi so ne	6.00 - 18.00 6.00 - 12.00 8.00 - 12.00
16-030	Raková 648 023 51	Anna Šurábová 434 1516, 0907 840 032 pi030@ca.coop.sk	Vedúca: 0301	2	po ut-pi so	6.00 - 17.30 6.00 - 18.00 6.00 - 12.00

17-037	Turzovka Hlinené 8070 023 54	Božena Kobolková 430 4587, 0907 840 038 pi037@ca.coop.sk	Vedúca: 0371	1	po-pi so ne	7.00 - 16.30 7.00 - 12.00 8.15 - 11.00
15-038	Turzovka Vyšný koniec 269 023 54	Zdenka Barčáková 435 2225 pi038@ca.coop.sk	Vedúca: 0381	2	po-pi so ne	6.00 - 18.00 6.00 - 12.00 8.00 - 10.00
17-045	Čierne 421 023 13	Zdena Lašová 437 3633, 0907 842 086 pi045@ca.coop.sk	Vedúca: 0451	2	po-pi so	6.00 - 16.30 6.00 - 12.00
17-051	Radôstka 203 023 04	Helena Plevková 439 5265 pi051@ca.coop.sk	Vedúca: 0511	1	po-pi so	7.00 - 16.30 7.00 - 12.00
16-054	Vysoká n/Kysucou Horný Kelčov 1300 023 55	Mária Matejčíková 436 4247 pi054@ca.coop.sk		1	po-pi so	6.30 - 16.30 6.30 - 12.00
26-062	Hatné 183 018 02	Adriana Kaniaková 0908 936 146 pi062@ca.coop.sk	Vedúca 0621	1	po-pi so	6.00 - 16.30 6.00 - 11.00
26-064	Prosné 220 018 01	Viera Lacková 0908 936 147 pi064@ca.coop.sk		1	po-pi so	6.00 - 16.30 6.00 - 11.00
17-065	Zákopčie 586 023 11	Rozália Stanová 434 4274 pi068@ca.coop.sk		1	po-št pi so	6.30 - 16.30 6.30 - 16.00 6.30 - 12.00
15-066	Stará Bystrica 550 023 04	Alena Brandísová 439 5135 pi066@ca.coop.sk	Vedúca 0661	2	po-pi so ne	6.00 - 18.00 6.00 - 12.00 9.00 - 12.00
15-067	Čadca-Podzávoz 2328 022 01	Alena Krkošková 433 2184 pi067@ca.coop.sk	Vedúca: 0671	1	po-pi so	6.00 - 17.30 6.00 - 12.00
25-071	Horná Mariková 275 018 03	Anna Repíková 042/435 2173 pi071@ca.coop.sk	Vedúca 0711	2	po-pi so ne	6.30 - 16.00 6.30 - 12.00 8.00 - 11.00
25-074	Papradno 515 018 13	Lubomíra Zábavčíková 042/4326 597, 0907 879 160 pi074@ca.coop.sk	Vedúca: 0741	1	po-pi so	6.00 - 16.30 6.00 - 11.00
26-076	Stupné 26 018 12	Olga Betincová 042/439 3278 pi076@ca.coop.sk	Vedúca 0761	1	po-pi so	6.15 - 16.45 6.15 - 11.00
25-077	Papradno 1200 018 13	Mária Pobijáková 042/439 2082, 0907 840 066 pi077@ca.coop.sk	Vedúca: 0771	2	po-pi so	6.00 - 18.00 6.00 - 11.00
16-080	Ochodnica 168 023 35	Beáta Švaňová 423 3126 pi080@ca.coop.sk	Vedúca: 0801	1	po-pi so	6.00 - 16.30 6.00 - 11.30

17-082	Ochodnica 766 023 35	Lucia Šošková 423 1178 pi082@ca.coop.sk	Vedúca: 0821	1	po-pi so	6.30 - 16.30 6.30 - 11.30
17-092	Lopušné Pažite 95 023 36	Renáta Vnuková 421 5205, 0907 841 759 pi092@ca.coop.sk	Vedúca: 0921	1	po-pi so	7.00 - 16,30 6.00 - 12.00
16-094	Bud. Lehota 224 023 36	Margita Habesová 421 5204, 0907 840 083 pi094@ca.coop.sk	Vedúca: 0941	1	po-pi so ZČ po-pi	6.00 - 17.00 6.00 - 12.00 6.00 - 16.30
15-095	Dolný Vadičov 89 023 45	Anna Závodňanová 422 9238 pi095@ca.coop.sk	Vedúca: 0951	1	po-pi so	7.00 - 16.30 6.30 - 11.00
15-096	Povina 45 023 33	Anna Papanová 421 1454 pi096@ca.coop.sk	Vedúca: 0961	2	po-pi so	6.00 - 17.00 6.00 - 12.00
15-099	Horný Vadičov 158 023 45	Hatašová Janka 422 9627 pi099@ca.coop.sk	Vedúca: 0991	2	po-pi so ne	6.00 - 17.00 7.00 - 12.00 7.00 - 11.30
15-101	Krásno nad Kysucou Zákysučie 1528 023 02	Anna Šadláková 0907 829 086 pi101@ca.coop.sk	Vedúca: 1011	1	po-pi so	6.00 - 17.00 6.00 - 12.00
15-102	Lodno 117 023 34	Emília Štefundová 423 1726 pi102@ca.coop.sk	Vedúca: 1021	1	po-pi so	7.00-16.30 6.00-12.00
17-104	Ochodnica 542 023 35	Renáta Rudická 438 6884, 0907 841 772 pi104.ca.coop.sk	Vedúca: 1041	1	po-pi so	7.00 - 16.30 7.00 - 12.00
15-108	Dunajov 316 023 02	Anna Alchaaerová 438 5308 pi108@ca.coop.sk	Vedúca: 1081	2	po-pi so	6.30 - 17.00 6.00 - 12.00
16-109	Zborov 316 023 03	Miláda Blahutová 439 1373 pi109@ca.coop.sk	Vedúca: 1091	2	po-pi so	6.00 - 17.00 6.00 - 11.30
16-113	Klubina 151 023 04	Monika Šusteková 439 5502 pi113@ca.coop.sk	Vedúca: 1131	1	po-pi so	6.00 - 16.30 6.30 - 11.30
16-114	Radôstka 274 023 04	Katarína Priščová 439 5163 pi114.ca.coop.sk	Vedúca: 1141	1	po-pi so	6.00 - 16.30 6.00 - 12.00
15-115	Stará Bystrica 120 023 04	Zdena Buchová 439 5266 pi115@ca.coop.sk	Vedúca: 1151	1	po-pi ut so	6.00 - 17.00 6.00 - 16.30 6.00 - 12.00
16-125	Čierne 630 023 13	Jarmila Krajňáková 437 3637 pi125@ca.coop.sk	Vedúca: 1251	2	po-pi so	6.00 - 17.00 6.00 - 12.00

16-127	Vychylovka 691 023 05	Mária Hrušková 439 7110 pj127@ca.coop.sk	Vedúca: 1271	1	po-pi so	6.00 - 16.00 6.30-12.00
16-130	Nová Bystrica 903 023 05	Anna Matejčíková 439 7122 pj130@ca.coop.sk	Vedúca: 1301	1	po-pi so	6.00 - 16.15 6.00 - 12.00
15-131	Kys. Nové Mesto ul. 1. mája 559 024 01	Iveta Karasová 400 0159 pj131@ca.coop.sk	Vedúca: 1311	2	po-pi so	5.30 - 18.00 6.00 - 12.00
16-137	Kys. Nové Mesto Námestie slobody 22 024 01	Lenka Kubaščíková 421 4500 pj137@ca.coop.sk	Vedúca: 1371	2	po-pi so	6.00 - 18.00 6.00 - 12.00
16-138	Horný Vadičov 341 023 45	Zuzana Madigárová 422 9222, 0907 841 977 pj138@ca.coops.k	Vedúca: 1381	1	po - pia so	7.00 - 16.30 7.00 - 12.00
16-146	Vychylovka 692 023 05	Jana Sýkorová 439 7250 pj146@ca.coop.sk	Vedúca: 1461	1	po-pi so	6.00 - 17.00 6.00 - 11.00
17-151	Skalité 924 023 14	Anna Gregušová 433 2770, 0907 840 041 pj151@ca.coop.sk	Vedúca: 1511	2	po-pi so	6.00 -17.00 6.00 - 11.00
17-152	Kys. Lieskovec 575 023 34	Alena Olejková 433 3095, 0907 840 055 pj152@ca.coop.sk	Vedúca: 1521	2	po ut-pi so	6.30 - 12.00 6.30 - 16.30 6.30 - 12.00
16-154	Olešná-Polgruň 794 023 52	Alena Vrbinárová 434 6321 pj154@ca.coop.sk	Vedúca: 1541	1	po-pi so	6.30 - 16.30 6.30 - 11.00
16-161	Čadca Nádražná 947 022 01	Jarmila Kubíková 432 2806 pj161@ca.coop.sk	Vedúca: 1611	2	po-pi so	6.00 - 16.30 6.00 - 11.00
15-165	Kys. Nové mesto Kamence, Revolučná 1328 024 01	Zuzana Holtanová 421 2584 pj165@ca.coop.sk	Vedúca: 1651	2	po-pi so ne	6.00 - 18.00 6.00 - 11.00 7.00 - 10.15
17-166	Rudinská 175 023 31	Magdaléna Prandová 0907 840 057 pj166@ca.coop.sk	Vedúca 1661	1	po-pi so	6.30 - 16.30 6.30 - 12.00
15-171	Čadca - Žarec A.Bernoláka 51 022 01	Bc. Janka Stavová 432 1856 pj171@ca.coop.sk	Vedúca: 1711	2	po-pi so ne	6.00 - 18.00 6.00 - 12.00 7.30 - 10.30
17-177	Raková - Korcháň 827 023 51	Martina Heglasová 434 1833 pj177@ca.coop.sk	Vedúca: 1771	1	po-pia so	6.30 - 17.00 7.00 - 12.00
REKAPITULÁCIA PREV. JEDNOTIEK:		TEMPA		4	POTRAVINY MIX	18
		SUPERMARKETY I.		4	POTRAVINY I:	21
		SUPERMARKETY II.		41	POTRAVINY II.	12

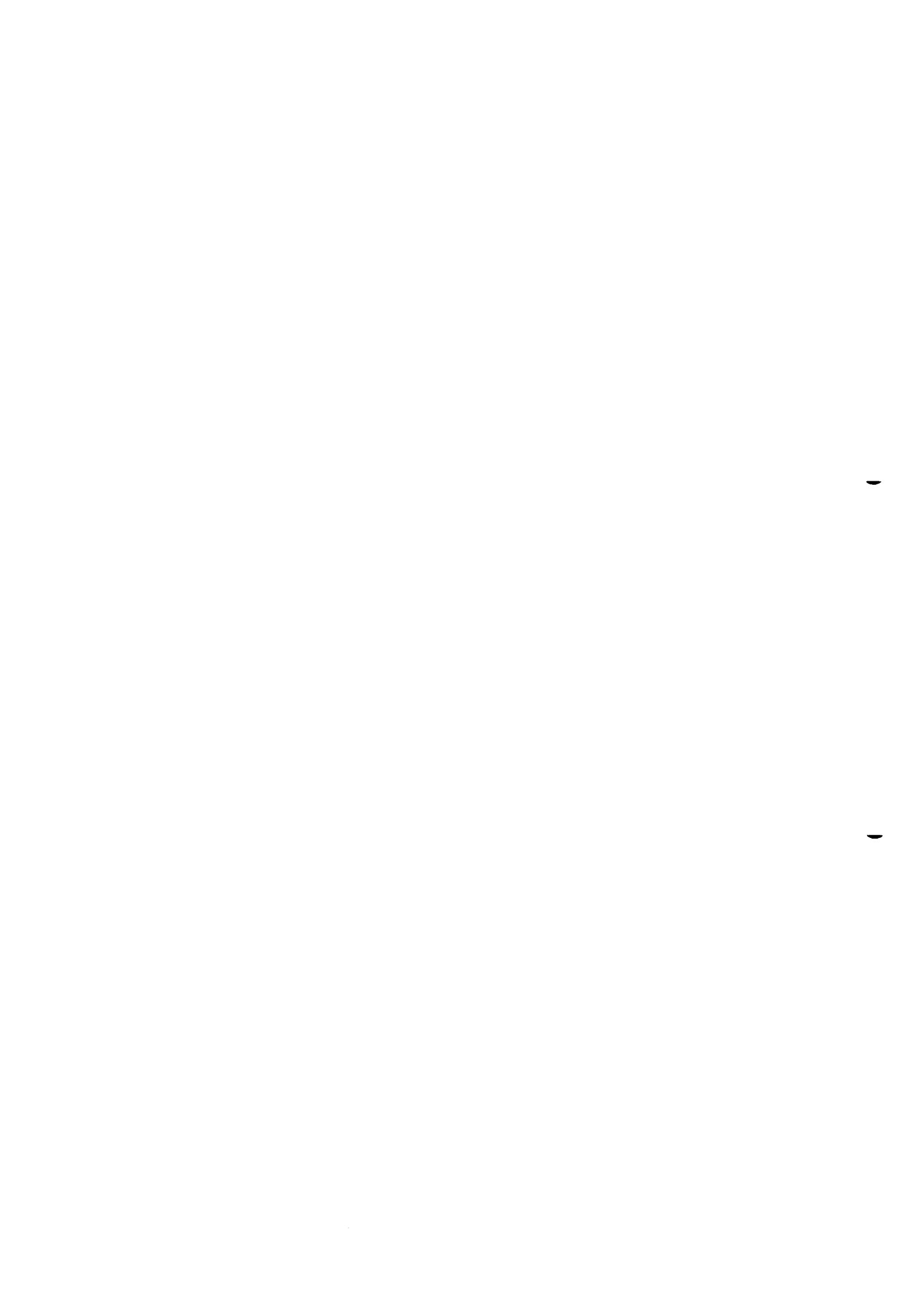

ÚČTOVNÁ ZÁVIERKA

podnikateľov v podvojnóm účtovníctve



zostavená k 31.12.2019

Číselné údaje sa zarovnávajú vpravo, ostatné údaje sa píšú zľava. Nevyplnené riadky sa ponechávajú prázdne.
 Údaje sa vyplňajú paličkovým písmom (podľa tohto vzoru), písacím strojom alebo tlačiarňou, a to čiernou alebo tmavomodrou farbou.

Á Ä B Ć D É F G H Í J K L M N O P Q R Š T Ú V X Ý Ž 0 1 2 3 4 5 6 7 8 9

Daňové identifikačné číslo 2020421194	Účtovná závierka X riadna	Účtovná jednotka malá	Mesiac Rok od 1 2019
IČO 00168947	mimoriadna	X veľká	Za obdobie do 12 2019
SK NACE 47.11.0	priebežná	(vyznačí sa x)	Bezprostredne predchádzajúce obdobie od 1 2018 do 12 2018

Priložené súčasti účtovnej závierky

 Súvaha (Úč POD 1-01)
(v celých eurách)

 Výkaz ziskov a strát (Úč POD 2-01)
(v celých eurách)

 Poznámky (Úč POD 3-01)
(v celých eurách alebo eurocentoch)

Obchodné meno (názov) účtovnej jednotky

COOP JEDNOTA ČADCA, SPOTREBNÉ DRUŽSTVO

Sídlo účtovnej jednotky

Ulica

PALÁRIKOVA

Číslo

87

PSČ

Obec

02201 ČADCA

Označenie obchodného registra a číslo zápisu obchodnej spoločnosti

OKRESNÝ SÚD ŽILINA, ODDIEL: DR, VLOŽKA ČÍSLO: 41/L

Telefónne číslo

0414332387

Faxové číslo

0414332390

E-mailová adresa

Zostavená dňa:

25. 2. 2020

Schválená dňa:

. . 20

 Podpisový záznam štatutárneho orgánu účtovnej jednotky
 alebo člena štatutárneho orgánu účtovnej jednotky alebo
 podpisový záznam fyzickej osoby, ktorá je účtovnou jednotkou:

Záznamy daňového úradu

Miesto pre evidenčné číslo

Odtlačok prezentačnej pečiatky daňového úradu



Označenie a	STRANA AKTÍV b	Číslo riadku c	Bežné účtovné obdobie		Bezprostredne predchádzajúce
			1	2	účtovné obdobie
			Brutto - časť 1 Korekcia - časť 2	Netto	Netto 3
	SPOLU MAJETOK r. 02 + r. 33 + r. 74	01	4 1 6 1 0 5 7 3	2 3 6 3 6 7 6 8	
			1 7 9 7 3 8 0 5		2 2 4 9 1 7 6 3
A.	Neobežný majetok r. 03 + r. 11 + r. 21	02	3 3 3 8 1 0 6 4	1 5 4 7 0 2 9 2	
			1 7 9 1 0 7 7 2		1 4 7 7 9 1 8 6
A.I.	Dlhodobý nehmotný majetok súčet (r. 04 až r. 10)	03	5 7 5 1 0 6	1 2 1 4 4	
			5 6 2 9 6 2		2 1 1 9 5
A.I.1.	Aktivované náklady na vývoj (012) - /072, 091A/	04			
2.	Softvér (013) - /073, 091A/	05	5 7 5 1 0 6	1 2 1 4 4	
			5 6 2 9 6 2		2 1 1 9 5
3.	Oceniteľné práva (014) - /074, 091A/	06			
4.	Goodwill (015) - /075, 091A/	07			
5.	Ostatný dlhodobý nehmotný majetok (019, 01X) - /079, 07X, 091A/	08			
6.	Obstarávaný dlhodobý nehmotný majetok (041) - /093/	09			
7.	Poskytnuté preddávky na dlhodobý nehmotný majetok (051) - /095A/	10			
A.II.	Dlhodobý hmotný majetok súčet (r. 12 až r. 20)	11	3 2 0 2 9 5 5 2	1 4 6 8 1 7 4 2	
			1 7 3 4 7 8 1 0		1 3 9 8 1 5 8 5
A.II.1.	Pozemky (031) - /092A/	12	8 8 7 0 6 8	8 8 7 0 6 8	
					8 7 3 5 9 9
2.	Stavby (021) - /081, 092A/	13	2 2 0 7 2 9 6 6	1 0 5 9 6 6 0 4	
			1 1 4 7 6 3 6 2		1 0 2 6 4 2 6 3
3.	Samostatné hnutelné veci a súbory hnutelných vecí (022) - /082, 092A/	14	8 5 4 8 9 1 8	2 7 5 5 3 3 2	
			5 7 9 3 5 8 6		2 4 0 8 2 8 2



Označenie a	STRANA AKTÍV b	Číslo riadku c	Bežné účtovné obdobie		Bezprostredne predchádzajúce účtovné obdobie Netto 3
			1	2	
			Brutto - časť 1 Korekcia - časť 2	Netto	
4.	Pestovateľské celky trvalých porastov (025) - /085, 092A/	15			
5.	Základné stádo a ťažné zvieratá (026) - /086, 092A/	16			
6.	Ostatný dlhodobý hmotný majetok (029, 02X, 032) - /089, 08X, 092A/	17	4 6 0 0 8 2 7 7 8 6 2	3 8 2 2 2 0	3 9 3 8 3 9
7.	Obstarávaný dlhodobý hmotný majetok (042) - /094/	18	6 0 5 1 8	6 0 5 1 8	4 1 2 0 2
8.	Poskytnuté preddavky na dlhodobý hmotný majetok (052) - /095A/	19			4 0 0
9.	Opravná položka k nadobudnutému majetku (+/- 097) +/- 098	20			
A.III.	Dlhodobý finančný majetok súčet (r. 22 až r. 32)	21	7 7 6 4 0 6	7 7 6 4 0 6	7 7 6 4 0 6
A.III.1.	Podielové cenné papiere a podiely v prepojených účtovných jednotkách (061A, 062A, 063A) - /096A/	22			
2.	Podielové cenné papiere a podiely s podielovou účasťou okrem v prepojených účtovných jednotkách (062A) - /096A/	23	1 3 5 6 2 2	1 3 5 6 2 2	1 3 5 6 2 2
3.	Ostatné realizovateľné cenné papiere a podiely (063A) - /096A/	24	2 4 2 4 5 6	2 4 2 4 5 6	2 4 2 4 5 6
4.	Pôžičky prepojeným účtovným jednotkám (066A) - /096A/	25			
5.	Pôžičky v rámci podielovej účasti okrem prepojeným účtovným jednotkám (066A) - /096A/	26	3 9 8 3 2 8	3 9 8 3 2 8	3 9 8 3 2 8
6.	Ostatné pôžičky (067A) - /096A/	27			
7.	Dlhové cenné papiere a ostatný dlhodobý finančný majetok (065A, 069A, 06XA) - /096A/	28			



Označenie a	STRANA AKTÍV b	Číslo riadku c	Bežné účtovné obdobie		Bezprostredne predchádzajúce účtovné obdobie
			1	2	
			Brutto - časť 1		Netto
			Korekcia - časť 2		
8.	Pôžičky a ostatný dlhodobý finančný majetok so zostatkovou dobou splatnosti najviac jeden rok (066A, 067A, 069A, 06XA) - /096A/	29			
9.	Účty v bankách s dobou viazanosti dlhšou ako jeden rok (22XA)	30			
10.	Obstarávaný dlhodobý finančný majetok (043) - /096A/	31			
11.	Poskytnuté preddávky na dlhodobý finančný majetok (053) - /095A/	32			
B.	Obežný majetok r. 34 + r. 41 + r. 53 + r. 66 + r. 71	33	8 1 4 7 7 3 7	8 0 8 4 7 0 4	
			6 3 0 3 3		7 6 6 2 9 4 6
B.I.	Zásoby súčet (r. 35 až r. 40)	34	4 4 4 3 5 2 1	4 4 4 3 5 2 1	
					4 1 6 9 6 1 8
B.I.1.	Materiál (112, 119, 11X) - /191, 19X/	35	6 0 0 3 1	6 0 0 3 1	
					5 3 5 5 3
2.	Nedokončená výroba a polotovary vlastnej výroby (121, 122, 12X) - /192, 193, 19X/	36			
3.	Výrobky (123) - /194/	37			
4.	Zvieratá (124) - /195/	38			
5.	Tovar (132, 133, 13X, 139) - /196, 19X/	39	4 3 7 8 8 4 3	4 3 7 8 8 4 3	
					4 1 1 1 4 1 8
6.	Poskytnuté preddávky na zásoby (314A) - /391A/	40	4 6 4 7	4 6 4 7	
					4 6 4 7
B.II.	Dlhodobé pohľadávky súčet (r. 42 + r. 46 až r. 52)	41	2 5 2 1 5 5	2 5 2 1 5 5	
					2 2 5 3 9 1
B.II.1.	Pohľadávky z obchodného styku súčet (r. 43 až r. 45)	42			



Označenie a	STRANA AKTÍV b	Číslo riadku c	Bežné účtovné obdobie		Bezprostredne predchádzajúce účtovné obdobie
			1	2	
			Brutto - časť 1 Korekcia - časť 2	Netto	
1.a.	Pohľadávky z obchodného styku voči prepojeným účtovným jednotkám (311A, 312A, 313A, 314A, 315A, 31XA) - /391A/	43			
1.b.	Pohľadávky z obchodného styku v rámci podielovej účasti okrem pohľadávok voči prepojeným účtovným jednotkám (311A, 312A, 313A, 314A, 315A, 31XA) - /391A/	44			
1.c.	Ostatné pohľadávky z obchodného styku (311A, 312A, 313A, 314A, 315A, 31XA) - /391A/	45			
2.	Čistá hodnota zákazky (316A)	46			
3.	Ostatné pohľadávky voči prepojeným účtovným jednotkám (351A) - /391A/	47			
4.	Ostatné pohľadávky v rámci podielovej účasti okrem pohľadávok voči prepojeným účtovným jednotkám (351A) - /391A/	48			
5.	Pohľadávky voči spoločníkom, členom a združeniu (354A, 355A, 358A, 35XA) - /391A/	49			
6.	Pohľadávky z derivátových operácií (373A, 376A)	50			
7.	Iné pohľadávky (335A, 336A, 33XA, 371A, 374A, 375A, 378A) - /391A/	51			
8.	Odložená daňová pohľadávka (481A)	52	2 5 2 1 5 5	2 5 2 1 5 5	
					2 2 5 3 9 1
B.III.	Krátkodobé pohľadávky súčet (r. 54 + r. 58 až r. 65)	53	1 1 1 9 8 1 3	1 0 5 6 7 8 0	
			6 3 0 3 3		9 9 2 6 6 5
B.III.1.	Pohľadávky z obchodného styku súčet (r. 55 až r. 57)	54	1 0 7 1 5 8 8	1 0 0 8 5 5 5	
			6 3 0 3 3		9 5 8 9 6 2
1.a.	Pohľadávky z obchodného styku voči prepojeným účtovným jednotkám (311A, 312A, 313A, 314A, 315A, 31XA) - /391A/	55			
1.b.	Pohľadávky z obchodného styku v rámci podielovej účasti okrem pohľadávok voči prepojeným účtovným jednotkám (311A, 312A, 313A, 314A, 315A, 31XA) - /391A/	56	1 6 0 2 9	1 6 0 2 9	
					1 6 7 1 7



Označenie a	STRANA AKTÍV b	Číslo riadku c	Bežné účtovné obdobie		Bezprostredne predchádzajúce účtovné obdobie
			1	2	
			Brutto - časť 1	Netto	Netto 3
			Korekcia - časť 2		
1.c.	Ostatné pohľadávky z obchodného styku (311A, 312A, 313A, 314A, 315A, 31XA) - /391A/	57	1 0 5 5 5 9	9 9 2 5 2 6	
			6 3 0 3 3		9 4 2 2 4 5
2.	Čistá hodnota zákazky (316A)	58			
3.	Ostatné pohľadávky voči prepojeným účtovným jednotkám (351A) - /391A/	59			
4.	Ostatné pohľadávky v rámci podielovej účasti okrem pohľadávok voči prepojeným účtovným jednotkám (351A) - /391A/	60			
5.	Pohľadávky voči spoločníkom, členom a združeniu (354A, 355A, 358A, 35XA, 398A) - /391A/	61			
6.	Sociálne poistenie (336A) - /391A/	62			
7.	Daňové pohľadávky a dotácie (341, 342, 343, 345, 346, 347) - /391A/	63			
8.	Pohľadávky z derivátových operácií (373A, 376A)	64			
9.	Iné pohľadávky (335A, 33XA, 371A, 374A, 375A, 378A) - /391A/	65	4 8 2 2 5	4 8 2 2 5	3 3 7 0 3
B.IV.	Krátkodobý finančný majetok súčet (r. 67 až r. 70)	66			
B.IV.1.	Krátkodobý finančný majetok v prepojených účtovných jednotkách (251A, 253A, 256A, 257A, 25XA) - /291A, 29XA/	67			
2.	Krátkodobý finančný majetok bez krátkodobého finančného majetku v prepojených účtovných jednotkách (251A, 253A, 256A, 257A, 25XA) - /291A, 29XA/	68			
3.	Vlastné akcie a vlastné obchodné podiely (252)	69			
4.	Obstarávaný krátkodobý finančný majetok (259, 314A) - /291A/	70			



Označenie a	STRANA AKTÍV b	Číslo riadku c	Bežné účtovné obdobie		Bezprostredne predchádzajúce účtovné obdobie
			1	2	
			Brutto - časť 1 Korekcia - časť 2	Netto	
B.V.	Finančné účty r. 72 + r. 73	71	2 3 3 2 2 4 8	2 3 3 2 2 4 8	2 2 7 5 2 7 2
B.V.1.	Peniaze (211, 213, 21X)	72	3 8 6 0 9 3	3 8 6 0 9 3	4 3 8 5 0 0
2.	Účty v bankách (221A, 22X, +/- 261)	73	1 9 4 6 1 5 5	1 9 4 6 1 5 5	1 8 3 6 7 7 2
C.	Časové rozlíšenie súčet (r. 75 až r. 78)	74	8 1 7 7 2	8 1 7 7 2	4 9 6 3 1
C.1.	Náklady budúcich období dlhodobé (381A, 382A)	75	7 6 6 3	7 6 6 3	
2.	Náklady budúcich období krátkodobé (381A, 382A)	76	7 3 7 8 8	7 3 7 8 8	4 9 4 3 3
3.	Prijmy budúcich období dlhodobé (385A)	77			
4.	Prijmy budúcich období krátkodobé (385A)	78	3 2 1	3 2 1	1 9 8

Označenie a	STRANA PASÍV b	Číslo riadku c	Bežné účtovné obdobie	Bezprostredne predchádzajúce účtovné obdobie
			4	5
	SPOLU VLASTNÉ IMANIE A ZÁVÄZKY r. 80 + r. 101 + r. 141	79	2 3 6 3 6 7 6 8	2 2 4 9 1 7 6 3
A.	Vlastné imanie r. 81 + r. 85 + r. 86 + r. 87 + r. 90 + r. 93 + r. 97 + r. 100	80	1 2 9 6 5 6 1 3	1 1 9 6 3 8 7 2
A.I.	Základné imanie súčet (r. 82 až r. 84)	81	1 1 2 2 2 9 1	1 1 2 3 2 0 9
A.I.1.	Základné imanie (411 alebo +/- 491)	82	1 1 2 2 2 9 1	1 1 2 3 2 0 9
2.	Zmena základného imania +/- 419	83		
3.	Pohľadávky za upísané vlastné imanie (/-/353)	84		
A.II.	Emisné ážio (412)	85		
A.III.	Ostatné kapitálové fondy (413)	86		
A.IV.	Zákonné rezervné fondy r. 88 + r. 89	87	3 9 6 5 0 0 1	3 9 6 5 0 0 1
A.IV.1.	Zákonný rezervný fond a nedeliteľný fond (417A, 418, 421A, 422)	88	3 9 6 5 0 0 1	3 9 6 5 0 0 1
2.	Rezervný fond na vlastné akcie a vlastné podiely (417A, 421A)	89		



Označenie a	STRANA PASÍV b	Číslo riadku c	Bežné účtovné obdobie 4	Bezprostredne predchádzajúce účtovné obdobie 5
A.V.	Ostatné fondy zo zisku r. 91 + r. 92	90	6 3 6 2 8 3 5	5 4 3 9 1 5 8
A.V.1.	Štatutárne fondy (423, 42X)	91	6 3 6 2 8 3 5	5 4 3 9 1 5 8
	2. Ostatné fondy (427, 42X)	92		
A.VI.	Oceňovacie rozdiely z precenenia súčet (r. 94 až r. 96)	93	2 3 6 6 7 3	2 3 6 6 7 3
A.VI.1.	Oceňovacie rozdiely z precenenia majetku a záväzkov (+/- 414)	94		
	2. Oceňovacie rozdiely z kapitálových účastí (+/- 415)	95	2 3 6 6 7 3	2 3 6 6 7 3
	3. Oceňovacie rozdiely z precenenia pri zlúčení, splnutí a rozdelení (+/- 416)	96		
A.VII.	Výsledok hospodárenia minulých rokov r. 98 + r. 99	97	2 1 2 4 9 5	2 1 2 3 0 0
A.VII.1.	Nerozdelený zisk minulých rokov (428)	98	2 1 2 4 9 5	2 1 2 3 0 0
	2. Neuhradená strata minulých rokov (i-/429)	99		
A.VIII.	Výsledok hospodárenia za účtovné obdobie po zdanení /+/-/ r. 01 - (r. 81 + r. 85 + r. 86 + r. 87 + r. 90 + r. 93 + r. 97 + r. 101 + r. 141)	100	1 0 6 6 3 1 8	9 8 7 5 3 1
B.	Záväzky r. 102 + r. 118 + r. 121 + r. 122 + r. 136 + r. 139 + r. 140	101	1 0 6 6 1 1 0 7	1 0 5 2 7 4 9 5
B.I.	Dlhodobé záväzky súčet (r. 103 + r. 107 až r. 117)	102	6 9 0 9 9 7	6 2 0 7 4 1
B.I.1.	Dlhodobé záväzky z obchodného styku súčet (r. 104 až r. 106)	103		
	1.a. Záväzky z obchodného styku voči prepojeným účtovným jednotkám (321A, 475A, 476A)	104		
	1.b. Záväzky z obchodného styku v rámci podielovej účasti okrem záväzkov voči prepojeným účtovným jednotkám (321A, 475A, 476A)	105		
	1.c. Ostatné záväzky z obchodného styku (321A, 475A, 476A)	106		
	2. Čistá hodnota zákazky (316A)	107		
	3. Ostatné záväzky voči prepojeným účtovným jednotkám (471A, 47XA)	108		
	4. Ostatné záväzky v rámci podielovej účasti okrem záväzkov voči prepojeným účtovným jednotkám (471A, 47XA)	109		
	5. Ostatné dlhodobé záväzky (479A, 47XA)	110		
	6. Dlhodobé prijaté preddavky (475A)	111		
	7. Dlhodobé zmenky na úhradu (478A)	112		
	8. Vydané dlhopisy (473A/-/255A)	113		
	9. Záväzky zo sociálneho fondu (472)	114	7 0 9 3 4	6 1 0 8 9
	10. Iné dlhodobé záväzky (336A, 372A, 474A, 47XA)	115		
	11. Dlhodobé záväzky z derivátových operácií (373A, 377A)	116		
	12. Odložený daňový záväzok (481A)	117	6 2 0 0 6 3	5 5 9 6 5 2



Označenie a	STRANA PASÍV b	Číslo riadku c	Bežné účtovné obdobie 4	Bezprostredne predchádzajúce účtovné obdobie 5
B.II.	Dlhodobé rezervy r. 119 + r. 120	118	1 6 1 9 0 5	1 9 4 0 5 2
B.II.1.	Zákonné rezervy (451A)	119		
2.	Ostatné rezervy (459A, 45XA)	120	1 6 1 9 0 5	1 9 4 0 5 2
B.III.	Dlhodobé bankové úvery (461A, 46XA)	121		
B.IV.	Krátkodobé záväzky súčet (r. 123 + r. 127 až r. 135)	122	8 5 9 5 3 9 4	8 6 4 5 7 7 7
B.IV.1.	Záväzky z obchodného styku súčet (r. 124 až r. 126)	123	6 8 7 4 9 6 9	7 0 3 0 7 3 8
1.a.	Záväzky z obchodného styku voči prepojeným účtovným jednotkám (321A, 322A, 324A, 325A, 326A, 32XA, 475A, 476A, 478A, 47XA)	124		
1.b.	Záväzky z obchodného styku v rámci podielovej účasti okrem záväzkov voči prepojeným účtovným jednotkám (321A, 322A, 324A, 325A, 326A, 32XA, 475A, 476A, 478A, 47XA)	125	3 5 7 1 2 8 0	3 7 4 6 7 2 6
1.c.	Ostatné záväzky z obchodného styku (321A, 322A, 324A, 325A, 326A, 32XA, 475A, 476A, 478A, 47XA)	126	3 3 0 3 6 8 9	3 2 8 4 0 1 2
2.	Čistá hodnota zákazky (316A)	127		
3.	Ostatné záväzky voči prepojeným účtovným jednotkám (361A, 36XA, 471A, 47XA)	128		
4.	Ostatné záväzky v rámci podielovej účasti okrem záväzkov voči prepojeným účtovným jednotkám (361A, 36XA, 471A, 47XA)	129		
5.	Záväzky voči spoločníkom a združeniu (364, 365, 366, 367, 368, 398A, 478A, 479A)	130	3 6 5 9 1	3 2 2 6 8
6.	Záväzky voči zamestnancom (331, 333, 33X, 479A)	131	6 7 8 7 9 7	6 1 8 2 3 3
7.	Záväzky zo sociálneho poistenia (336A)	132	4 5 7 1 6 9	4 1 9 0 5 0
8.	Daňové záväzky a dotácie (341, 342, 343, 345, 346, 347, 34X)	133	5 1 8 8 2 3	5 4 3 9 0 2
9.	Záväzky z derivátových operácií (373A, 377A)	134		
10.	Iné záväzky (372A, 379A, 474A, 475A, 479A, 47XA)	135	2 9 0 4 5	1 5 8 6
B.V.	Krátkodobé rezervy r. 137 + r. 138	136	1 2 1 2 8 1 1	1 0 6 6 9 2 5
B.V.1.	Zákonné rezervy (323A, 451A)	137	3 1 8 5 6 8	3 2 5 8 5 3
2.	Ostatné rezervy (323A, 32X, 459A, 45XA)	138	8 9 4 2 4 3	7 4 1 0 7 2
B.VI.	Bežné bankové úvery (221A, 231, 232, 23X, 461A, 46XA)	139		
B.VII.	Krátkodobé finančné výpomoci (241, 249, 24X, 473A, /-I255A)	140		
C.	Časové rozlíšenie súčet (r. 142 až r. 145)	141	1 0 0 4 8	3 9 6
C.1.	Výdavky budúcich období dlhodobé (383A)	142		
2.	Výdavky budúcich období krátkodobé (383A)	143	2 4 8	3 6
3.	Výnosy budúcich období dlhodobé (384A)	144	7 6 6 3	1 8 0
4.	Výnosy budúcich období krátkodobé (384A)	145	2 1 3 7	1 8 0



Označenie a	Text b	Číslo riadku c	Skutočnosť'	
			bežné účtovné obdobie 1	bezprostredne predchádzajúce účtovné obdobie 2
*	Čistý obrat (časť účt. tr. 6 podľa zákona)	01	8 4 2 6 3 2 5 6	7 9 4 4 7 3 5 3
**	Výnosy z hospodárskej činnosti spolu súčet (r. 03 až r. 09)	02	8 4 3 9 2 6 0 8	7 9 5 6 7 8 3 8
I.	Tržby z predaja tovaru (604, 607)	03	8 2 9 1 9 1 8 1	7 7 1 2 9 1 2 6
II.	Tržby z predaja vlastných výrobkov (601)	04		
III.	Tržby z predaja služieb (602, 606)	05	1 3 4 4 0 7 5	2 3 1 8 2 2 7
IV.	Zmeny stavu vnútroorganizačných zásob (+/-) (účtová skupina 61)	06		
V.	Aktivácia (účtová skupina 62)	07		
VI.	Tržby z predaja dlhodobého nehmotného majetku, dlhodobého hmotného majetku a materiálu (641, 642)	08	6 5 8 5 0	2 6 0 2 7
VII.	Ostatné výnosy z hospodárskej činnosti (644, 645, 646, 648, 655, 657)	09	6 3 5 0 2	9 4 4 5 8
**	Náklady na hospodársku činnosť spolu r. 11 + r. 12 + r. 13 + r. 14 + r. 15 + r. 20 + r. 21 + r. 24 + r. 25 + r. 26	10	8 3 1 7 9 8 1 5	7 8 4 0 9 8 7 0
A.	Náklady vynaložené na obstaranie predaného tovaru (504, 507)	11	6 3 9 2 5 5 3 3	5 9 8 1 0 7 9 4
B.	Spotreba materiálu, energie a ostatných neskladovateľných dodávok (501, 502, 503)	12	2 3 5 4 5 9 0	2 1 3 1 9 4 6
C.	Opravné položky k zásobám (+/-) (505)	13		
D.	Služby (účtová skupina 51)	14	2 2 5 6 0 5 2	3 1 3 3 3 5 4
E.	Osobné náklady (r. 16 až r. 19)	15	1 2 8 4 3 2 3 1	1 1 5 3 8 7 8 1
E.1.	Mzdové náklady (521, 522)	16	8 7 8 1 1 3 7	7 9 2 4 0 1 2
2.	Odmeny členom orgánov spoločnosti a družstva (523)	17	2 8 2 4 8	2 5 4 5 7
3.	Náklady na sociálne poistenie (524, 525, 526)	18	3 2 1 4 9 3 4	2 9 2 6 0 7 2
4.	Sociálne náklady (527, 528)	19	8 1 8 9 1 2	6 6 3 2 4 0
F.	Dane a poplatky (účtová skupina 53)	20	1 2 4 2 9 1	1 2 6 1 3 9
G.	Odpisy a opravné položky k dlhodobému nehmotnému majetku a dlhodobému hmotnému majetku (r. 22 + r. 23)	21	1 3 4 8 4 1 8	1 3 3 4 8 3 8
G.1.	Odpisy dlhodobého nehmotného majetku a dlhodobého hmotného majetku (551)	22	1 3 4 8 4 1 8	1 3 3 4 8 3 8
2.	Opravné položky k dlhodobému nehmotnému majetku a dlhodobému hmotnému majetku (+/-) (553)	23		
H.	Zostatková cena predaného dlhodobého majetku a predaného materiálu (541, 542)	24	2 0 5	7 4 2 3
I.	Opravné položky k pohľadávkam (+/-) (547)	25	- 1 6 2	2 6 8
J.	Ostatné náklady na hospodársku činnosť (543, 544, 545, 546, 548, 549, 555, 557)	26	3 2 7 6 5 7	3 2 6 3 2 7
***	Výsledok hospodárenia z hospodárskej činnosti (+/-) (r. 02 - r. 10)	27	1 2 1 2 7 9 3	1 1 5 7 9 6 8



Označenie a	Text b	Číslo riadku c	Skutočnosť	
			bežné účtovné obdobie 1	bezprostredne predchádzajúce účtovné obdobie 2
			*	Pridaná hodnota (r. 03 + r. 04 + r. 05 + r. 06 + r. 07) - (r. 11 + r. 12 + r. 13 + r. 14)
**	Výnosy z finančnej činnosti spolu r. 30 + r. 31 + r. 35 + r. 39 + r. 42 + r. 43 + r. 44	29	2 5 3 3 2 3	1 9 1 5 7 7
VIII.	Tržby z predaja cenných papierov a podielov (661)	30		
IX.	Výnosy z dlhodobého finančného majetku súčet (r. 32 až r. 34)	31	2 5 3 3 0 9	1 9 1 5 6 0
IX.1.	Výnosy z cenných papierov a podielov od prepojených účtovných jednotiek (665A)	32		
2.	Výnosy z cenných papierov a podielov v podielovej účasti okrem výnosov prepojených účtovných jednotiek (665A)	33	2 5 3 3 0 9	1 9 1 5 6 0
3.	Ostatné výnosy z cenných papierov a podielov (665A)	34		
X.	Výnosy z krátkodobého finančného majetku súčet (r. 36 až r. 38)	35		
X.1.	Výnosy z krátkodobého finančného majetku od prepojených účtovných jednotiek (666A)	36		
2.	Výnosy z krátkodobého finančného majetku v podielovej účasti okrem výnosov prepojených účtovných jednotiek (666A)	37		
3.	Ostatné výnosy z krátkodobého finančného majetku (666A)	38		
XI.	Výnosové úroky (r. 40 + r. 41)	39	1 4	1 7
XI.1.	Výnosové úroky od prepojených účtovných jednotiek (662A)	40		
2.	Ostatné výnosové úroky (662A)	41	1 4	1 7
XII.	Kurzové zisky (663)	42		
XIII.	Výnosy z precenenia cenných papierov a výnosy z derivátových operácií (664, 667)	43		
XIV.	Ostatné výnosy z finančnej činnosti (668)	44		
**	Náklady na finančnú činnosť spolu r. 46 + r. 47 + r. 48 + r. 49 + r. 52 + r. 53 + r. 54	45	1 5 5 5 4 3	1 2 0 1 8 3
K.	Predané cenné papiere a podiely (561)	46		
L.	Náklady na krátkodobý finančný majetok (566)	47		
M.	Opravné položky k finančnému majetku (+/-) (565)	48		
N.	Nákladové úroky (r. 50 + r. 51)	49	1 3 3	1 5 4 7
N.1.	Nákladové úroky pre prepojené účtovné jednotky (562A)	50		
2.	Ostatné nákladové úroky (562A)	51	1 3 3	1 5 4 7
O.	Kurzové straty (563)	52		6
P.	Náklady na precenenie cenných papierov a náklady na derivátové operácie (564, 567)	53		
Q.	Ostatné náklady na finančnú činnosť (568, 569)	54	1 5 5 4 1 0	1 1 8 6 3 0



Ozna- čenie a	Text b	Číslo riadku c	Skutočnosť	
			bežné účtovné obdobie 1	bezprostredne predchádzajúce účtovné obdobie 2
			***	Výsledok hospodárenia z finančnej činnosti (+/-) (r. 29 - r. 45)
****	Výsledok hospodárenia za účtovné obdobie pred zdanením (+/-) (r. 27 + r. 55)	56	1 3 1 0 5 7 3	1 2 2 9 3 6 2
R.	Daň z príjmov (r. 58 + r. 59)	57	2 4 4 2 5 5	2 4 1 8 3 1
R.1.	Daň z príjmov splatná (591, 595)	58	2 1 0 6 0 8	1 7 7 0 9 1
2.	Daň z príjmov odložená (+/-) (592)	59	3 3 6 4 7	6 4 7 4 0
S.	Prevod podielov na výsledku hospodárenia spoločníkom (+/- 596)	60		
****	Výsledok hospodárenia za účtovné obdobie po zdanení (+/-) (r. 56 - r. 57 - r. 60)	61	1 0 6 6 3 1 8	9 8 7 5 3 1

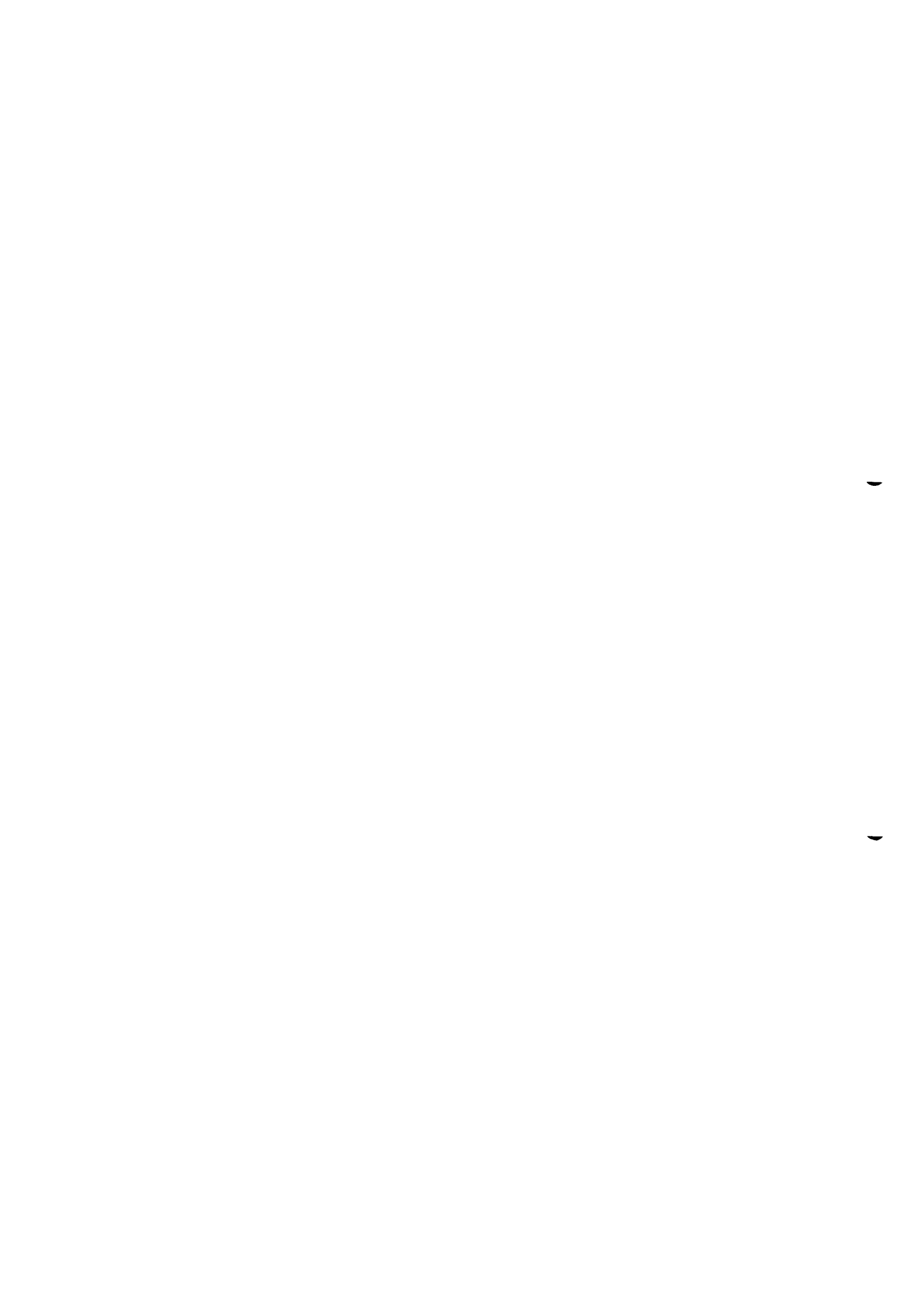

Článok I - Všeobecné informácie

I. 1 a) Názov a sídlo spoločnosti

COOP Jednota Čadca, spotrebné družstvo, Palárikova 87, 022 01 Čadca

I. 1 b) Opis vykonávanej činnosti

Hlavným predmetom činnosti spotrebného družstva je maloobchodný predaj tovaru, prenájom nehnuteľností a predaj s tým spojených služieb

I. 3) Dátum schválenia účtovnej závierky za bezprostredne predchádzajúce obdobie

Dátum schválenia účtovnej závierky za bezprostredne predchádzajúce obdobie : 15.05.2019

Schvaľovací orgán : Zhromaždenie delegátov COOP Jednota Čadca, spotrebné družstvo

I. 6) Priemerný prepočítaný počet zamestnancov

Názov položky	Bežné účtovné obdobie	Bezprostredne predchádzajúce účtovné obdobie
Priemerný prepočítaný počet zamestnancov	822	805
Stav zamestnancov ku dňu, ku ktorému sa zostavuje účtovná závierka, z toho:	839	818
počet vedúcich zamestnancov	4	4

Článok II - Informácie o prijatých postupoch

II. 1) Predpoklad zostavenia účtovnej závierky

Účtovná závierka bola zostavená za predpokladu : nepretržitého pokračovania činnosti

II. 4) Spôsob oceňovania jednotlivých zložiek majetku a záväzkov					
II. 4 a-e) Spôsob ocenenia jednotlivých zložiek majetku a záväzkov					
Názov položky	Bližšia špecifikácia	Výskyt v ÚJ	Spôsob oceňovania	Riadok v UZ	Poznámky podľa bodov 4b-4e Čl. II Opatrenia
Dlhodobý nehmotný majetok	nakúpený:	áno	Obstarávacia cena	03	odpisy/oprávky
	vytvorené vlastnou činnosťou:		Vlastné náklady		
	obstaraný inak (darom):		Reálna hodnota		
Dlhodobý hmotný majetok	nakúpený:	áno	Obstarávacia cena	11	odpisy/oprávky
	vytvorené vlastnou činnosťou:		Vlastné náklady		
	obstaraný inak (darom):		Reálna hodnota		
Dlhodobý finančný majetok		áno	Obstarávacia cena	21	
Zásoby	obstarané kúpou:	áno	Obstarávacia cena	34	opravné položky
	vytvorené vlastnou činnosťou:		Vlastné náklady		
	obstarané inak (darom):		Reálna hodnota		
	ZV a zákazková výstavba nehnuteľnosti určenej na predaj:		Menovitá hodnota		
Pohľadávky	Vlastné pohľadávky:	áno	Menovitá hodnota	53	opravné položky
	Kúpené pohľadávky:		Obstarávacia cena		
Krátkodobý finančný majetok			Obstarávacia cena		
Časové rozlíšenie na strane aktív súvahy:		áno	Menovitá hodnota	74	
Záväzky, vrátane rezerv, dlhopisov, pôžičiek a úverov:		áno	Menovitá hodnota	102,122	rezervy pod kvalifikovaného odhadu
Časové rozlíšenie na strane pasív súvahy:		áno	Menovitá hodnota	141	
Deriváty:			Menovitá hodnota		
Majetok a záväzky zabezpečené derivátmi:			Menovitá hodnota		
Prenajatý majetok a majetok obstaraný na základe zmluvy o kúpe prenajatej veci:			Obstarávacia cena		
Splatná daň z príjmov a odložená daň z príjmov:		áno	Menovitá hodnota	57	

II. 4f) Odpisový plán

II. 4 f1) Dlhodobý nehmotný majetok					
Druh	Doba odpisovania	Metóda	Spôsob	Účtovná odpisová sadzba alebo koeficient	Daňová odpisová sadzba alebo koeficient
software	4,00	Časová	Lineárne	ročná odpisová sadzba: 25 %	25

Odpisy dlhodobého nehmotného majetku sú stanovené vychádzajúc z predpokladanej doby jeho používania a predpokladaného priebehu jeho opotrebenia.

Odpisovať sa začína v mesiaci, v ktorom bol majetok uvedený do používania.

Nehmotný majetok, ktorého obstarávacia cena (resp. vlastné náklady) je 2 400 € a nižšia, sa odpisuje jednorázovo pri uvedení do používania.

II. 4 f2) Dlhodobý hmotný majetok					
Druh	Doba odpisovania	Metóda	Spôsob	Účtovná odpisová sadzba alebo koeficient	Daňová odpisová sadzba alebo koeficient
stavby	40,00	Časová	Lineárne	2,5	5 - 2,5
stroje, prístroje a zariadenia, doba odpisovania 4 až 15 rokov		Časová	Lineárne	25 až 6,7 (doba odpis. 4 až 15 rokov)	25 - 8,3
dopravné prostriedky	4,00	Časová	Lineárne	25	25

Odpisy dlhodobého hmotného majetku sú stanovené vychádzajúc z predpokladanej doby jeho používania a predpokladaného priebehu jeho opotrebenia.

Odpisovať sa začína v mesiaci, v ktorom bol hmotný majetok uvedený do používania.

Hmotný majetok, ktorého obstarávacia cena (resp. vlastné náklady) je 1 700 € a nižšia, sa účtuje podľa § 13, ods. 1 ako zásoby a zúčtuje sa do nákladov jednorázovo pri uvedení do používania.

Pozemky sa neodpisujú.

Článok III - Informácie, ktoré vysvetľujú a doplňujú položky súvahy

III. 1) Aktíva

III. 1a) Dlhodobý majetok

III. 1 a1-3a) Dlhodobý majetok nehmotný - bežné účtovné obdobie								
Položka	Aktivované náklady na vývoj	Softvér	Oceniteľné práva	Goodwill	Ostatný DNM	Obstarávaný DNM	Poskytnuté preddavky na DNM	Spolu
Prvotné ocenenie								
Stav na začiatku účtovného obdobia		575 107						575 107
Prírastky								
Úbytky		1						1
Presuny								
Stav na konci účtovného obdobia		575 106						575 106
Oprávky								
Stav na začiatku účtovného obdobia		553 912						553 912
Prírastky		9 050						9 050
Úbytky								
Stav na konci účtovného obdobia		562 962						562 962
Opravné položky								
Stav na začiatku účtovného obdobia								
Prírastky								
Úbytky								
Stav na konci účtovného obdobia								
Zostatková hodnota								
Stav na začiatku účtovného obdobia		21 195						21 195
Stav na konci účtovného obdobia		12 144						12 144

III. 1 a1-3b) Dlhodobý majetok nehmotný - bezprostredne predchádzajúce účtovné obdobie								
Položka	Aktivované náklady na vývoj	Softvér	Oceniteľné práva	Goodwill	Ostatný DNM	Obstarávaný DNM	Poskytnuté preddavky na DNM	Spolu
Prvotné ocenenie								
Stav na začiatku účtovného obdobia		567 906						567 906
Prírastky		7 201				7 201		14 402
Úbytky						7 201		7 201
Presuny								
Stav na konci účtovného obdobia		575 107				0		575 107
Oprávky								
Stav na začiatku účtovného obdobia		541 539						541 539
Prírastky		12 373						12 373
Úbytky								
Stav na konci účtovného obdobia		553 912						553 912
Opravné položky								
Stav na začiatku účtovného obdobia								
Prírastky								
Úbytky								
Stav na konci účtovného obdobia								
Zostatková hodnota								
Stav na začiatku účtovného obdobia		26 367						26 367
Stav na konci účtovného obdobia		21 195				0		21 195

III. 1 a1-3c) Dlhodobý majetok hmotný - bežné účtovné obdobie									
Položka	Pozemky	Stavby	Samostatné hnuteľné veci a súbory hnuteľných vecí	Pesto- vateľské celky trvalých porastov	Základné stádo a ťažné zvieratá	Ostatný DHM	Obstarávaný DHM	Poskytnuté preddavky na DHM	Spolu
Prvotné ocenenie									
Stav na začiatku účtovného obdobia	873 599	21 084 498	7 809 215			460 082	41 202	400	30 268 996
Prírastky	13 674	1 035 153	971 987				2 041 680		4 062 494
Úbytky	205	46 685	232 284				2 022 364	400	2 301 938
Presuny									
Stav na konci účtovného obdobia	887 068	22 072 966	8 548 918			460 082	60 518	0	32 029 552
Oprávky									
Stav na začiatku účtovného obdobia		10 820 235	5 400 933			66 243			16 287 411
Prírastky		702 812	624 936			11 619			1 339 367
Úbytky		46 685	232 283						278 968
Stav na konci účtovného obdobia		11 476 362	5 793 586			77 862			17 347 810
Opravné položky									
Stav na začiatku účtovného obdobia									
Prírastky									
Úbytky									
Stav na konci účtovného obdobia									
Zostatková hodnota									
Stav na začiatku účtovného obdobia	873 599	10 264 263	2 408 282			393 839	41 202	400	13 981 585
Stav na konci účtovného obdobia	887 068	10 596 604	2 755 332			382 220	60 518	0	14 681 742

III. 1 a1-3d) Dlhodobý majetok hmotný - bezprostredne predchádzajúce účtovné obdobie									
Položka	Pozemky	Stavby	Samostatné hnuteľné veci a súbory hnuteľných vecí	Pesto- vateľské celky trvalých porastov	Základné stádo a ťažné zvieratá	Ostatný DHM	Obstarávaný DHM	Poskytnuté preddavky na DHM	Spolu
Prvotné ocenenie									
Stav na začiatku účtovného obdobia	804 673	19 073 811	7 402 843			452 336	712 183		28 445 846
Prírastky	69 646	2 035 693	608 898			7 746	2 051 002	400	4 773 385
Úbytky	720	25 006	202 526				2 721 983		2 950 235
Presuny									
Stav na konci účtovného obdobia	873 599	21 084 498	7 809 215			460 082	41 202	400	30 268 996
Oprávk									
Stav na začiatku účtovného obdobia		10 150 765	4 980 362			54 648			15 185 775
Prírastky		694 477	623 097			11 595			1 329 169
Úbytky		25 007	202 526						227 533
Stav na konci účtovného obdobia		10 820 235	5 400 933			66 243			16 287 411
Opravné položky									
Stav na začiatku účtovného obdobia									
Prírastky									
Úbytky									
Stav na konci účtovného obdobia									
Zostatková hodnota									
Stav na začiatku účtovného obdobia	804 673	8 923 046	2 422 481			397 688	712 183		13 260 071
Stav na konci účtovného obdobia	873 599	10 264 263	2 408 282			393 839	41 202	400	13 981 585

III. 1 f1) Dlhodobý finančný majetok - štruktúra										
Položka	Podielová účasť v PUJ (061A, 062A, 063A)	Podielová účasť, okrem PUJ (062A)	Ostatné CP a podiely (063A)	Pôžičky PUJ (066A)	Pôžičky, okrem PUJ (066A)	Ostatné pôžičky (067A)	Dlhové CP a ostatný DFM (065A, 069A)	Pôžičky a ostatný DFM (T≥1R) (066A,067A, 069A)	Obstaranie a preddavky (043,053)	SPOLU
Prvotné ocenenie										
Stav na začiatku účtovného obdobia		135 622	242 456		398 328					776 406
Prírastky										
Úbytky										
Presuny										
Stav na konci účtovného obdobia		135 622	242 456		398 328					776 406
Opravné položky										
Stav na začiatku účtovného obdobia										
Prírastky										
Úbytky										
Presuny										
Stav na konci účtovného obdobia										
Účtovná hodnota										
Stav na začiatku účtovného obdobia		135 622	242 456		398 328					776 406
Stav na konci účtovného obdobia		135 622	242 456		398 328					776 406

Dlhodobý finančný majetok - podiel účtovnej jednotky na základnom imaní v % :

Podiel v COOP Jednota - Logistické centrum a.s. Horný Hričov: 20,83 %, účtovná hodnota DFM: 135 622 €

Ostatné podiely v celkovej čiastke 242 456 €: - v DRU a.s. Zvolen účtovná hodnota 36 520 €

- v COOP Jednota Slovensko, s.d. Bratislava účtovná hodnota 205 936 €

Pôžička COOP Jednota - Logistické centrum, a.s. Horný Hričov v čiastke: 398 328 €, ktorá je splatná do 31.12.2021

III. 1 p) Najvýznamnejšie položky pohľadávok a opravné položky k nim					
Pohľadávky	Stav OP na začiatku účtovného obdobia	Tvorba OP	Zúčtovanie OP z dôvodu zániku opodstatnenosti	Zúčtovanie OP z dôvodu vyradenia majetku z účtovníctva	Stav OP na konci účtovného obdobia
Pohľadávky z obchodného styku	63 196	494	657		63 033
Pohľadávky voči DÚJ a MÚJ					
Ostatné pohľadávky v rámci kons. celku					
Pohľadávky voči spoločníkom, členom a združeniu					
Iné pohľadávky					
SPOLU	63 196	494	657		63 033

III. 1 q) Veková štruktúra pohľadávok			
Názov položky	V lehote splatnosti	Po lehote splatnosti	Pohľadávky spolu
Dlhodobé pohľadávky			
Pohľadávky z obchodného styku			
Pohľadávky voči DÚJ a MÚJ			
Ostatné pohľadávky v rámci konsolidovaného celku			
Pohľadávky voči spoločníkom, členom a združeniu			
Iné pohľadávky			
Dlhodobé pohľadávky spolu			
Krátkodobé pohľadávky			
Pohľadávky z obchodného styku	954 609	53 946	1 008 555
Pohľadávky voči DÚJ a MÚJ			
Ostatné pohľadávky v rámci konsolidovaného celku			
Pohľadávky voči spoločníkom, členom a združeniu			
Sociálne poistenie			
Daňové pohľadávky a dotácie			
Iné pohľadávky	16 687	31 538	48 225
Krátkodobé pohľadávky spolu	971 296	85 484	1 056 780

III. 1 s) Odložená daňová pohľadávka		
Názov položky	Bežné účtovné obdobie	Bezprostredne predchádzajúce účtovné obdobie
Dočasné rozdiely medzi účtovnou hodnotou majetku a daňovou základňou, z toho:	2 952 680	2 665 008
odpočítateľné		
zdaniteľné	2 952 680	2 665 008
Dočasné rozdiely medzi účtovnou hodnotou záväzkov a daňovou základňou, z toho:	1 200 740	1 073 292
odpočítateľné	1 200 740	1 073 292
zdaniteľné		
Možnosť umorovať daňovú stratu v budúcnosti		
Možnosť previesť nevyužitú daňovú odpočty		
Sadzba dane z príjmov (v %)	21	21
Odložená daňová pohľadávka	252 155	225 391
Uplatnená daňová pohľadávka		
Zaúčtovaná ako zníženie nákladov	26 764	-562
Zaúčtovaná do vlastného imania		
Odložený daňový záväzok	620 063	559 652
Zmena odloženého daňového záväzku		
Zaúčtovaná ako náklad	60 411	64 179
Zaúčtovaná do vlastného imania		
Iné		

III. 1 t1) Krátkodobý finančný majetok - zložky		
Názov položky	Bežné účtovné obdobie	Bezprostredne predchádzajúce účtovné obdobie
Pokladnica, ceniny	386 093	438 500
Bežné účty v banke alebo v pobočke zahraničnej banky	1 782 489	1 651 326
Vkladové účty v banke alebo v pobočke zahraničnej banky termínované		
Peniaze na ceste	163 666	185 44
SPOLU	2 332 248	2 275 272

III. 1 y) Významné položky časového rozlíšenia

Medzi významné položky nákladov budúcich období patria náklady na poistenie vo výške: 23 660 € a náklady na nájom vo výške: 29 034 €

III. 2) Pasíva**III. 2a) Vlastné imanie****III. 2 a1-2) Základné imanie**

Základné imanie - členské vklady zapísané v Obchodnom registri sú vo výške: 85 000 €

Ďalšie členské vklady nezapísané v Obchodnom registri sú vo výške: 9 741 €

Majetkový podiel oprávnených osôb vo výške: 733 673 €

Majetkový podiel z transformácie vo výške: 293 877 €

III. 2 a4-1) Rozdelenie účtovného zisku, vypořádanie straty

Názov položky	Bezprostredne predchádzajúce účtovné obdobie
Účtovný zisk	987 531

Rozdelenie zisku v čiastke 987 531 € za rok 2018 bolo nasledovné:

- prídel do štatutárnych a ostatných fondov: 969 859 €

- rozdelenie podielu na zisku členom: 16 516 €

- zrážková daň 7 %: 1 156 €

III. 2 b) Rezervy

Názov položky	Stav na začiatku účtovného obdobia	Tvorba	Použitie	Zrušenie	Stav na konci účtovného obdobia
Dlhodobé rezervy, z toho:	194 052	79 415	111 562		161 905
Odchodné do dôchodku	194 052	79 415	26 247		247 220
Preúčtovanie			85 315		-85 315
Krátkodobé rezervy, z toho:	1 066 925	1 212 811	1 003 718	63 207	1 212 811
Mzdy na dovolenku vrát. soc. zabezpečenia	325 853	318 568	325 853		318 568
Odmeny pracovníkom	430 000	450 000	430 000		450 000
Odstupné	21 096	27 128	21 096		27 128
Odchodné, krátkodobá časť		85 315			85 315
Overenie UZ + ostatné	13 800	34 890	8 164	5 636	34 890
Zľavy z nákupov	276 176	296 910	218 605	57 571	296 910

III. 2 d) Závazky - podľa zostatkovej doby splatnosti		
Názov položky	Bežné účtovné obdobie	Bezprostredne predchádzajúce účtovné obdobie
Dlhodobé záväzky spolu		
Závazky so zostatkovou dobou splatnosti nad päť rokov		
Závazky so zostatkovou dobou splatnosti jeden rok až päť rokov		
Krátkodobé záväzky spolu	8 561 876	8 645 777
Závazky so zostatkovou dobou splatnosti do jedného roka vrátane	8 526 420	8 554 253
Závazky po lehote splatnosti	35 456	91 525

III. 2 g) Závazky zo sociálneho fondu		
Názov položky	Bežné účtovné obdobie	Bezprostredne predchádzajúce účtovné obdobie
Začiatkový stav sociálneho fondu	61 089	51 201
Tvorba sociálneho fondu na ťarchu nákladov	109 189	99 028
Tvorba sociálneho fondu zo zisku		
Ostatná tvorba sociálneho fondu		
Tvorba sociálneho fondu spolu	109 189	99 028
Čerpanie sociálneho fondu	99 344	89 141
Konečný zostatok sociálneho fondu	70 934	61 089

III. 2 i1) Bankové úvery a pôžičky						
Názov položky	Mena	Úrok p. a. v %	Dátum splatnosti	Suma istiny v príslušnej mene za bežné účtovné obdobie	Suma istiny v eurách za bežné účtovné obdobie	Suma istiny v príslušnej mene za bezprostredne predchádzajúce účtovné obdobie
Dlhodobé bankové úvery						
Krátkodobé bankové úvery						

V zmysle Zmluvy o úvere č. 641/CC/16, uzatvorenej dodatkom č.21 zo dňa 13.09.2019

družstvo má schválený úverový rámec vo výške 4 100 000 €,

a to pre kontokorentný úver č. 1 vo výške 1 100 000 €

kontokorentný úver č. 2 vo výške 2 000 000 €

splátkový úver č. 5 vo výške 1 000 000 €

Schválené úvery k 31.12.2019 neboli čerpané.

V prospech financujúcej pobočky SLSP, a.s., s ktorou bola uzatvorená zmluva o úvere, bola zriadená Zmluva o zriadení záložného práva na nehnuteľnosti:

- budova správneho aparátu č.s. 87, 88 s prislúchajúcimi pozemkami
- pozemok pod bývalým veľkoobchodným skladom pri administratívnej budove
- budova obchodného domu č.s. 2492 s pozemkami

III. 5) Odložená daň

III. 5 f) Vzťah medzi sumou splatnej dane z príjmov a sumou odloženej dane z príjmov a medzi výsledkom hospodárenia pred zdanením						
Názov položky	Bežné účtovné obdobie - Základ dane	Bežné účtovné obdobie - Daň	Bežné účtovné obdobie - Daň v %	Bezprostredne predchádzajúce účtovné obdobie - Základ dane	Bezprostredne predchádzajúce účtovné obdobie - Daň	Bezprostredne predchádzajúce účtovné obdobie - Daň v %
Výsledok hospodárenia pred zdanením, z toho:	1 310 573			1 229 362		
teoretická daň		275 220	21,00		258 166	21,00
Daňovo neuznané náklady	-84 661	-17 779	21,00	61 978	13 015	21,00
Výnosy nepodliehajúce dani	-223 029	-46 836	21,00	-448 064	-94 093	21,00
Vplyv nevykázaných odloženej daňovej pohľadávky						
Umorenie daňovej straty						
Zmena sadzby dane						
Iné						
Spolu	1 002 883	210 605	21,00	843 276	177 088	21,00
Splatná daň z príjmov		210 608	21,00		177 091	21,00
Odložená daň z príjmov		33 647			64 740	
Celková daň z príjmov		244 255			241 831	

Výpočet splatnej dane z príjmov za rok 2019:

Trieda 6 spolu: 84 645 930,81 €

Trieda 5 spolu: (po odpočte odloženej dane z príjmov a dane splatnej za úroky) 83 335 358,06 €

Hospodársky výsledok pred zdanením: 1 310 572,75 €

Rozdiel pripočítateľných a odpočítateľných položiek: - 307 689,56 €

Základ dane z príjmov: 1 002 883,19 x 21 % = 210 605,46 €

Preddavok na daň z príjmov: 177 087,96 €

Daň z príjmov nedoplatok: 33 517,50 €

Odložená daň: daňový záväzok za rok 2019 = 60 411,08 €

ktorý vyplýva z rozdielu zostatkovej hodnoty účtovnej v čiastke 14 633 367,90 €

a zostatkovej hodnoty daňovej: 11 680 688,17 €

Celková suma odložená daňového záväzku je 620 062,74 €

Odloženú daňovú pohľadávku predstavuje za rok 2019:

- opravné položky k pohľadávkam: 10 191,96 €

- rezerva odchodné: 51 916,19 €

- rezerva odmeny: 94 500,-- €

- rezervy odstupné: 5 696,98 €

- rezerva zľavy z nákupov: 62 351,10 €

- rezerva na nevyfakturované dodávky a služby: 6 444,90 €

- rezerva na overenie účtovnej závierky: 882,-- €

- existencia záväzku, ktorý sa viaže k zaúčtovanému nákladu daňovo uplatniteľnému až po úhrade záväzku: 20 172,27 €

Odložená daňová pohľadávka celkom = 252 155,40 €

Článok IV - Informácie, ktoré vysvetľujú a dopĺňajú položky výkazu ziskov a strát

IV. 1) Výnosy a náklady z bežnej činnosti

IV. 1 a) Výnosy za vlastné výkony a tovar podľa jednotlivých typov výrobkov a služieb

Družstvo v roku 2019 dosiahlo výnosy najmä z tržieb z predaja tovaru v celkovej výške: 82 919 181 €

tržby z predaja služieb boli zúčtované v celkovej čiastke: 1 344 075 €

tržby z predaja majetku: 65 850 €

V roku 2019 sme prevzali od siete "KAČKA" 2 prevádzkové jednotky v Považskej Bystrici, kde sa dosiahli tržby v celkovej čiastke: 335 490 €

IV. 1 e) Osobné náklady		
Opis účtovného prípadu	Suma osobných nákladov Bežný rok	Suma osobných nákladov Minulý rok
Mzdové náklady	8 678 630	7 865 244
Ostatné osobné náklady na závislú činnosť	130 755	84 225
Sociálna poisťovňa	2 352 089	1 977 051
Zdravotná poisťovňa	862 845	784 544
Iné osobné a sociálne náklady	818 912	827 716
SPOLU	12 843 231	11 538 781

V položke Mzdové náklady sú zahrnuté odmeny členom orgánov družstva v čiastke: 28 248 €

Ostatné osobné náklady v čiastke: 130 755 € sú na samostatnom riadku, nie súčasťou mzdových nákladov

Súčet nákladov sociálnej poisťovne + doplnkové dôchodkové poistenie + zdravotná poisťovňa sú náklady v celkovej čiastke: 3 214 934 €

IV. 1 f) Opis a suma významných položiek finančných výnosov a celkovej sume kurzových ziskov		
Opis účtovného prípadu	Suma finančných výnosov Bežný rok	Suma finančných výnosov Minulý rok
Výnosy z predaja CP a podielov (661)		
Výnosové úroky (662)	14	17
Kurzové zisky počas roku (663.A)		
Kurzové zisky k závierkovému dňu (663.A)		
Ostatné finančné výnosy (66x)	253 309	191 560
SPOLU	253 323	191 577

IV. 1 g) Náklady na poskytnuté služby		
Opis účtovného prípadu	Náklady na nákup služieb Bežný rok	Náklady na nákup služieb Minulý rok
Opravy a údržba	652 223	569 416
Dobíjanie mobil. telefónov		1 087 110
Nájomné	663 991	615 221
Provízia stravné lístky, PL K	173 927	169 989
Telefónne poplatky	83 606	84 083
Náklady na stráženie objektov	88 035	77 717
Náklady na čistiace služby	59 515	46 701
Náklady na inzerciu a reklamu	8 940	25 567
Poštovné poplatky	17 605	18 302
Franšízový poplatok COOP Jednota Slovensko	94 836	92 900
Ostatné	372 547	304 895
Služby-odpad z obalov	40 827	41 453
SPOLU	2 256 052	3 133 354

IV. 1 h) Ostatné významné položky nákladov z hospodárskej činnosti		
Opis účtovného prípadu	Ostatné náklady z hospodárskej činnosti Bežný rok	Ostatné náklady z hospodárskej činnosti Minulý rok
Manká a škody	51 194	56 223
Poistenie majetku	75 455	69 845
Stratné v maloobchode	159 746	162 111

IV. 1 i) Opis a suma významných položiek finančných nákladov a celkovej sume kurzových strát		
Opis účtovného prípadu	Suma finančných nákladov Bežný rok	Suma finančných nákladov Minulý rok
Náklady z predaja CP a podielov (561)		
Nákladové úroky (562)	133	1 547
Kurzové straty počas roku (563.A)		
Kurzové straty k závierkovému dňu (563.A)		6
Ostatné finančné náklady (56x)	155 410	118 630
SPOLU	155 543	120 183

IV. 3) Náklady na overenie účtovnej závierky audítorom		
Názov položky	Bežné účtovné obdobie	Bezprostredne predchádzajúce účtovné obdobie
Náklady voči audítorovi, audítorskej spoločnosti, z toho:	7 802	7 914
náklady za overenie individuálnej účtovnej závierky	7 802	7 914
iné uisťovacie audítorské služby		
súvisiace audítorské služby		
daňové poradenstvo		
ostatné neaudítorské služby		

IV. 4 a) Čistý obrat - podľa typov produkcie a hlavných geografických oblastí odbytu		
Typ výrobku/služby/činnosti	Čistý obrat v bežnom roku	Čistý obrat v minulom roku
Tržby z predaja a služieb	1 344 075	2 318 227
Tržby za tovar	82 919 181	77 129 126
Čistý obrat spolu	84 263 256	79 447 353

Článok VII - Informácie o spriaznených osobách

VII. 1) Informácie o transakciách medzi vykazujúcou účtovnou jednotkou a spriaznenými osobami

VII. 1 a) Zoznam transakcií medzi účtovnou jednotkou a spriaznenými osobami			
Spriaznená osoba	Typ transakcie	Hodnota transakcie v bežnom účtovnom období	Hodnota transakcie v bezprostredne predchádzajúcom období
1) COOP Jednota - Logistické centrum, a.s. Horný Hričov	úroky z pôžičky	9 560	9 958
	nákup služieb	2 446 348	772 205
	nákup tovaru	39 792 358	38 537 283
	predaj služieb	20 717	20 717
2) COOP Jednota Slovensko, s.d. Bratislava	nákup tovaru	470 330	282 287
	nákup služieb	106 379	100 77
	predaj tovaru	3 665	5 121
	predaj služieb	182 373	163 596

VII. 2) Informácie o príjmoch a výhodách členov štatutárneho, dozorného a iného orgánu účtovnej jednotky

VII. 2 a) Výška záruk jednotlivým členom štatutárneho, dozorných a iných orgánov		
Orgán	Typ odmeny	Výška odmeny
1) Odmeny členom orgánov družstva:	spolu: 28 798	
	z toho	
Predstavenstvo		15 455
Kontrolná komisia a Dozorné výbory		13 343
2) Odmeny z fondu odmien:	spolu: 24 090	
	z toho	
Predstavenstvo		19 470
Kontrolná komisia		4 620

Článok IX - Prehľad o pohybe vlastného imania

IX. 1-3 a) Prehľad zmien vlastného imania - Bežné účtovné obdobie -riadna/mimoriadna závierka

Položka vlastného imania	Stav na začiatku účtovného obdobia	Prírastky	Úbytky	Presuny	Stav na konci účtovného obdobia
Základné imanie	1 123 209	85	1 003		1 122 291
Vlastné akcie a vlastné obchodné podiely					
Zmena základného imania					
Pohľadávky za upísané vlastné imanie					
Emisné ážio					
Ostatné kapitálové fondy					
Zákonný rezervný fond (nedeliteľný fond) z kapitálových vkladov					
Oceňovacie rozdiely z precenenia majetku a záväzkov					
Oceňovacie rozdiely z kapitálových účastín	236 673				236 673
Oceňovacie rozdiely z precenenia pri zlúčení, splynutí a rozdelení					
Zákonný rezervný fond					
Nedeliteľný fond	3 965 001				3 965 001
Štatutárne fondy a ostatné fondy	5 439 158	969 859	46 182		6 362 835
Nerozdelený zisk minulých rokov	212 300	195			212 495
Neuhradená strata minulých rokov					
Výsledok hospodárenia bežného účtovného obdobia	987 531	1 066 318	987 531		1 066 318
Ostatné položky vlastného imania					
Účet 491 - Vlastné imanie fyzickej osoby - podnikateľa					

IX. 1-3 b) Prehľad zmien vlastného imania - Bezprostredne predchádzajúce účtovné obdobie - riadna závierka					
Položka vlastného imania	Stav na začiatku účtovného obdobia	Prírastky	Úbytky	Presuny	Stav na konci účtovného obdobia
Základné imanie	1 123 821	119	731		1 123 209
Vlastné akcie a vlastné obchodné podiely					
Zmena základného imania					
Pohľadávky za upísané vlastné imanie					
Emisné ážio					
Ostatné kapitálové fondy					
Zákonný rezervný fond (nedeliteľný fond) z kapitálových vkladov					
Oceňovacie rozdiely z precenenia majetku a záväzkov					
Oceňovacie rozdiely z kapitálových účastín	236 673				236 673
Oceňovacie rozdiely z precenenia pri zlúčení, splynutí a rozdelení					
Zákonný rezervný fond					
Nedeliteľný fond	3 965 001				3 965 001
Štatutárne fondy a ostatné fondy	4 860 390	667 375	88 607		5 439 158
Nerozdelený zisk minulých rokov	212 300				212 300
Neuhradená strata minulých rokov					
Výsledok hospodárenia bežného účtovného obdobia	682 703	987 531	682 703		987 531
Ostatné položky vlastného imania					
Účet 491 - Vlastné imanie fyzickej osoby - podnikateľa					

Článok X - Prehľad peňažných tokov

Cash Flow			
Označenie položky	Obsah položky	Bežné účtovné obdobie	Bezprostredne predchádzajúce účtovné obdobie
Z/S	Výsledok hospodárenia pred zdanením (+/-)	1 310 573	1 229 362
A.1.	Nepeňažné operácie ovplyvňujúce výsledok hospodárenia z bežnej činnosti pred zdanením daňou z príjmov (súčet A. 1. 1.až A. 1. 9.) (+/-)	1 153 143	1 147 721
A.1.1.	Odpisy dlhodobého majetku (+)	1 348 418	1 334 838
A.1.2.	Zostatková cena likvidovaného alebo darovaného dlhodobého majetku (+)		
A.1.3.	Rezervy (+/-)	145 887	35 251
A.1.4.	Opravné položky (+/-)	162	30
A.1.5.	Zmena stavu položiek časového rozlíšenia	-22 489	-13 764
A.1.6.	Zisk(-) / strata (+) z predaja dlhodobého majetku	-65 645	-18 604
A.1.7.	Výnosy z dlhodobého finančného majetku (-)	-253 309	-191 560
A.1.8.	Nákladové (+) a výnosové úroky (-)	119	1 530
A.1.9	Iné položky nepeňažného charakteru (+/-)		
A.2.	Vplyv zmien stavu pracovného kapitálu, ktorým sa na účely tohto opatrenia rozumie rozdiel medzi obežným majetkom a krátkodobými záväzkami s výnimkou položiek obežného majetku, ktoré sú súčasťou peňažných prostriedkov a peňažných ekvivalentov, na výsledok	-378 393	239 789
A.2.1.	Zmena stavu pohľadávok z prevádzkovej činnosti (-/+)	-63 952	158 385
A.2.2.	Zmena stavu záväzkov z prevádzkovej činnosti (+/-)	-40 538	164 700
A.2.3.	Zmena stavu zásob (-/+)	-273 903	-83 296
A.2.4.	Zmena stavu krátkodobého finančného majetku, s výnimkou majetku, ktorý je súčasťou peňažných prostriedkov a peňažných ekvivalentov (-/+)		
A.3.	Peňažné toky z prevádzkovej činnosti s výnimkou príjmov a výdavkov, ktoré sa uvádzajú osobitne v iných častiach prehľadu peňažných tokov (+/-), (súčet Z/S + A1 + A 2)	2 085 323	2 616 872
A.4.	Prijaté úroky, s výnimkou tých, ktoré sa začleňujú do investičných činností (+)		
A.5.	Výdavky na zaplatené úroky, s výnimkou tých, ktoré sa začleňujú do finančných činností (-)		
A.6.	Výdavky na daň z príjmov účt. jednotky s výnimkou tých, ktoré sa začleňujú do investičných činností alebo finančných činností (-/+)		
A.7.	Ostatné príjmy vzťahujúce sa na prevádzkovú činnosť (+)		
A.8.	Ostatné výdavky vzťahujúce sa na prevádzkovú činnosť (-)	-241 130	
A	Čisté peňažné toky z prevádzkovej činnosti (súčet A.1. až 8.)	1 844 193	2 616 872
B.1.	Výdavky na obstaranie dlhodobého hmotného a nehmotného majetku	-2 041 680	-2 058 202
B.2.	Príjmy z predaja dlhodobého majetku (+)	65 850	26 027
B.3.	Peňažné výdavky na obstaranie dlhod. CP a podielov (-)		
B.4.	Peňažné príjmy z predaja dlhod. CP a podielov (+)		
B.5.	Peňažné výdavky na poskytnuté pôžičky (-)		
B.6.	Peňažné príjmy zo splácania poskytnutých pôžičiek (+)		
B.7.	Peňažné výdavky súvisiace s derivátmi (-)		
B.8.	Peňažné príjmy súvisiace s derivátmi (+)		
B.9.	Prijaté úroky, s výnimkou tých, ktoré sa začleňujú do prevádzkových činností (+)	14	17
B.10	Príjmy z dividend a iných podielov na zisku, s výnimkou tých, ktoré sa začleňujú do prevádzkových činností (+)	253 309	191 560
B.11.	Výdavky na daň z príjmov ak je ju možné začleniť do investičnej činnosti (-)		
B.12.	Ostatné príjmy vzťahujúce sa na investičnú činnosť (+)		
B.13.	Ostatné výdavky vzťahujúce sa na investičnú činnosť (-)		
B.	Čisté peňažné toky z investičnej činnosti (súčet B. 1. až B. 13.)	-1 722 507	-1 840 598

C.1.	Peňažné toky vo vlastnom imaní (+/-)	-64 577	-104 547
C.2.	Peňažné výdavky (úroky) na splácanie úverov a pôžičiek (-)	-133	-1 547
C.3.	Vyplatené dividendy a iné podiely na zisku (-)		
C.4.	Výdavky na daň z príjmov ak je ich možné začleniť do finančných činností (-)		
C.5.	Peňažné príjmy (splátky/istiny) z úverov a pôžičiek (+)		
C.6.	Peňažné výdavky na splácanie úverov a pôžičiek (-)		
C.7.	Peňažné príjmy z emisie dlhových cenných papierov (+)		
C.8.	Peňažné výdavky na úhradu záväzkov z dlhových CP (-)		
C.9.	Príjaté výnosové úroky (-)		
C.10.	Ostatné príjmy vzťahujúce sa na finančnú činnosť (+)		
C.11.	Ostatné výdavky vzťahujúce sa na finančnú činnosť (-)		
C.	Čisté peňažné toky z finančnej činnosti (súčet C. 1. až 11.)	-64 710	-106 094
D.	Čisté zvýšenie alebo čisté zníženie peňažných prostriedkov (+/-) (súčet A + B + C)	56 976	670 180
E.	Stav peňažných prostriedkov a peňažných ekvivalentov nazačiatku účtovného obdobia	2 275 272	1 782 583
F	Zostatok peňažných prostriedkov a peňažných ekvivalentov na konci účtovného obdobia	2 332 248	2 275 272



COOP Jednota Čadca, spotrebné družstvo,
Palárikova 87, 022 01 Čadca

Návrh na vysporiadanie hospodárskeho výsledku za rok 2019

Výsledok hospodárenia COOP Jednoty Čadca, spotrebné družstvo

za účtovné obdobie roku 2019 je zisk po zdanení vo výške: **1 066 317,61 Eur.**

Predstavenstvo COOP Jednota Čadca, spotrebné družstvo podľa článku 24, bodu 2, písm. g/ Stanov družstva po prerokovaní návrhu na rozdelenie zisku za rok 2019 doporučuje, aby Zhromaždenie delegátov COOP Jednota Čadca, spotrebné družstvo podľa článku 23, bodu 6, písm. e/ **schválilo rozdelenie a použitie zisku vo výške 1 066 317,61 Eur nasledovne:**

- | | |
|-------------------------------------|----------------|
| 1) Podiel členov na zisku : | 16 338,07 Eur |
| <i>formou naturálneho plnenia</i> | |
| <i>1 ks šumivého vína Hubert</i> | |
| <i>á 3,288 € NC s DPH pre člena</i> | |
| <i>spolu pre 4 969 členov</i> | |
| 2) Zrážková daň | |
| z podielu na zisku 7 %: | 1 143,66 Eur |
| 3) Fond odmien: | 50 000,-- Eur |
| 4) Fond členov a funkcionárov: | 50 000,-- Eur |
| 5) Rezervný fond: | 948 835,88 Eur |

návrh predkladá: *Predstavenstvo COOP Jednoty Čadca, spotrebné družstvo*

za predstavenstvo: *Ing. Miroslav Janík, predseda predstavenstva*



COOP Jednota Čadca, spotrebné družstvo
Palárikova 87, 022 01 Čadca

Zapísaná v Obchodnom registri Okresného súdu Žilina, Vložka č.: 41/L Oddiel: Dr.

P O Z V Á N K A

na Zhromaždenie delegátov COOP Jednota Čadca, spotrebné družstvo
so sídlom Palárikova 87, IČO: 00168947

Predstavenstvo COOP Jednota Čadca, spotrebné družstvo zvoláva Zhromaždenie delegátov COOP Jednota Čadca, spotrebné družstvo (ďalej len „ZD“)

na deň 6.5.2020

v súlade s § 5 zákona č. 62/2020 Z.z. bez formálneho osobného stretnutia delegátov tak, že Vás pozýva na výkon pôsobnosti zhromaždenia delegátov **per rollam formou písomného vyjadrenia** sa k jednotlivým návrhom uznesení, a to **zakrúžkovaním** Vášho hlasovacieho názoru „za“ alebo „proti“ alebo „zdržal sa“ **v priloženom Hlasovacom lístku.**

Vaše vyjadrenie **pošlite písomne poštou** na adresu COOP Jednota Čadca, spotrebné družstvo, sídlo Palárikova 87, Čadca, **do 6.5.2020.** Informácia o výsledku hlasovania Vám bude zaslaná vo forme kópie zápisnice zo ZD do 10 pracovných dní od konania ZD.

Návrh programu:

1. Schválenie programu zhromaždenia delegátov
2. Schválenie mandátovej a návrhovej komisie zhromaždenia delegátov a overovateľov zápisnice
3. Správa o činnosti predstavenstva družstva od apríla 2019 do marca 2020
4. Ročná správa o činnosti družstva za rok 2019
5. Správa o činnosti kontrolnej komisie družstva a stanovisko k ročnej účtovnej závierke
6. Schválenie ročnej účtovnej závierky za rok 2019
7. Vysporiadanie hospodárskeho výsledku za rok 2019
8. Správa nezávislého auditora z auditu účtovnej závierky k 31.12.2019
9. Čerpanie FČF za rok 2019 a rozpočet FČF na rok 2020
10. Návrh na uznesenie zo zhromaždenia delegátov

V prílohe pozvánky Vám predkladáme nasledovné materiály:

1. Návrh zloženia mandátovej a návrhovej komisie zhromaždenia delegátov a overovateľov zápisnice
2. Správa o činnosti predstavenstva družstva od apríla 2019 do marca 2020
3. Ročná správa o činnosti družstva za rok 2019
4. Správa o činnosti kontrolnej komisie družstva a stanovisko k ročnej účtovnej závierke
5. Ročná účtovná závierka za rok 2019
6. Návrh na vysporiadanie hospodárskeho výsledku za rok 2019
7. Správa nezávislého auditora z auditu účtovnej závierky k 31.12.2019
8. Čerpanie FČF za rok 2019 a rozpočet FČF na rok 2020
9. Návrh na uznesenie zo zhromaždenia delegátov

Cyprich Bohuslav
podpredseda Predstavenstva
COOP Jednota Čadca, spotrebné družstvo

Ing. Miroslav Janík
predseda Predstavenstva
COOP Jednota Čadca, spotrebné družstvo

SPRÁVA NEZÁVISLÉHO AUDÍTORA
Predstavenstvu, kontrolnej komisii a členom družstva
COOP Jednota Čadca, spotrebné družstvo

Správa z auditu účtovnej závierky

Názor

Uskutočnili sme audit účtovnej závierky **COOP Jednota Čadca, spotrebné družstvo**, Palárikova 87, 022 01 Čadca, IČO 00 168 947 (ďalej len „Družstvo“), ktorá obsahuje súvahu k 31. decembru 2019, výkaz ziskov a strát za rok končiaci sa k uvedenému dátumu, a Poznámky, ktoré obsahujú súhrn významných účtovných zásad a účtovných metód.

Podľa nášho názoru, priložená účtovná závierka poskytuje pravdivý a verný obraz finančnej situácie Družstva k 31. decembru 2019 a výsledku jeho hospodárenia za rok končiaci sa k uvedenému dátumu podľa zákona č. 431/2002 Z.z. o účtovníctve v znení neskorších predpisov (ďalej len „zákon o účtovníctve“).

Základ pre názor

Audit sme vykonali podľa medzinárodných auditorských štandardov (International Standards on Auditing, ISA). Naša zodpovednosť podľa týchto štandardov je uvedená v odseku *Zodpovednosť audítora za audit účtovnej závierky*. Od Družstva sme nezávislí podľa ustanovení zákona č. 423/2015 o štatutárnom audite a o znení a doplnení zákona č. 431/2002 Z. z. o účtovníctve v znení neskorších predpisov (ďalej len „zákon o štatutárnom audite“) týkajúcich sa etiky, vrátane Etického kódexu audítora, relevantných pre náš audit účtovnej závierky a splnili sme aj ostatné požiadavky týchto ustanovení týkajúcich sa etiky. Sme presvedčení, že auditorské dôkazy, ktoré sme získali, poskytujú dostatočný a vhodný základ pre náš názor.

Zodpovednosť štatutárneho orgánu za účtovnú závierku

Štatutárny orgán je zodpovedný za zostavenie tejto účtovnej závierky tak, aby poskytovala pravdivý a verný obraz podľa zákona o účtovníctve a za tie interné kontroly, ktoré považuje za potrebné na zostavenie účtovnej závierky, ktorá neobsahuje významné nesprávnosti, či už v dôsledku podvodu alebo chyby.

Pri zostavovaní účtovnej závierky je štatutárny orgán zodpovedný za zhodnotenie schopnosti Družstva nepretržite pokračovať vo svojej činnosti, za opísanie skutočností týkajúcich sa nepretržitého pokračovania v činnosti, ak je to potrebné, a za použitie predpokladu nepretržitého pokračovania v činnosti v účtovníctve, ibaže by mal v úmysle Družstvo zlikvidovať alebo ukončiť jeho činnosť, alebo by nemal inú realistickú možnosť než tak urobiť.

Zodpovednosť audítora za audit účtovnej závierky

Našou zodpovednosťou je získať primerané uistenie, či účtovná závierka ako celok neobsahuje významné nesprávnosti, či už v dôsledku podvodu alebo chyby, a vydať správu audítora, vrátane názoru. Primerané uistenie je uistenie vysokého stupňa, ale nie je zárukou toho, že audit vykonaný podľa medzinárodných auditorských štandardov vždy odhalí významné nesprávnosti, ak také existujú. Nesprávnosti môžu vzniknúť v dôsledku podvodu alebo chyby a za významné sa považujú vtedy, ak by sa dalo odôvodnene očakávať, že jednotlivito alebo v súhrne by mohli ovplyvniť ekonomické rozhodnutia používateľov, uskutočnené na základe tejto účtovnej závierky.

V rámci auditu uskutočneného podľa medzinárodných auditorských štandardov, počas celého auditu uplatňujeme odborný úsudok a zachovávame profesionálny skepticizmus. Okrem toho:

- Identifikujeme a posudzujeme riziká významnej nesprávnosti účtovnej závierky, či už v dôsledku podvodu alebo chyby, navrhujeme a uskutočňujeme auditorské postupy reagujúce na tieto riziká a získavame auditorské dôkazy, ktoré sú dostatočné a vhodné na poskytnutie základu pre náš názor. Riziko neodhalenia významnej nesprávnosti v dôsledku podvodu je vyššie ako toto riziko v dôsledku chyby,

pretože podvod môže zahŕňať tajnú dohodu, falšovanie, úmyselné vynechanie, nepravdivé vyhlásenie alebo obídenie internej kontroly.

- Oboznamujeme sa s internými kontrolami relevantnými pre audit, aby sme mohli navrhnúť audítorské postupy vhodné za daných okolností, ale nie za účelom vyjadrenia názoru na efektívnosť interných kontrol Družstva.
- Hodnotíme vhodnosť použitých účtovných zásad a účtovných metód a primeranosť účtovných odhadov a uvedenie s nimi súvisiacich informácií, uskutočnené štatutárnym orgánom.
- Robíme záver o tom, či štatutárny orgán vhodne v účtovníctve používa predpoklad nepretržitého pokračovania v činnosti a na základe získaných audítorských dôkazov záver o tom, či existuje významná neistota v súvislosti s udalosťami alebo okolnosťami, ktoré by mohli významne spochybniť schopnosť Družstva nepretržite pokračovať v činnosti. Ak dospejeme k záveru, že významná neistota existuje, sme povinní upozorniť v našej správe audítora na súvisiace informácie uvedené v účtovnej závierke alebo, ak sú tieto informácie nedostatočné, modifikovať náš názor. Naše závery vychádzajú z audítorských dôkazov získaných do dátumu vydania našej správy audítora. Budúce udalosti alebo okolnosti však môžu spôsobiť, že Družstvo prestane pokračovať v nepretržitej činnosti.
- Hodnotíme celkovú prezentáciu, štruktúru a obsah účtovnej závierky vrátane informácií v nej uvedených, ako aj to, či účtovná závierka zachytáva uskutočnené transakcie a udalosti spôsobom, ktorý vedie k ich vernému zobrazeniu.

Správa k ďalším požiadavkám zákonov a iných právnych predpisov

Správa k informáciám, ktoré sa uvádzajú vo výročnej správe

Štatutárny orgán je zodpovedný za informácie uvedené vo výročnej správe, zostavenej podľa požiadaviek zákona o účtovníctve. Náš vyššie uvedený názor na účtovnú závierku sa nevzťahuje na iné informácie vo výročnej správe.

V súvislosti s auditom účtovnej závierky je našou zodpovednosťou oboznámenie sa s informáciami uvedenými vo výročnej správe a zváženie, či tieto informácie nie sú vo významnom nesúlade s auditovanou účtovnou závierkou alebo našimi poznatkami, ktoré sme získali počas auditu účtovnej závierky, alebo sa inak zdajú byť významne nesprávne.

Posúdili sme, či výročná správa Družstva obsahuje informácie, ktorých uvedenie vyžaduje zákon o účtovníctve.

Na základe prác vykonaných počas auditu účtovnej závierky, podľa nášho názoru:

- informácie uvedené vo výročnej správe zostavenej za rok 2019 sú v súlade s účtovnou závierkou za daný rok,
- výročná správa obsahuje informácie podľa zákona o účtovníctve.

Okrem toho, na základe našich poznatkov o účtovnej jednotke a situácii v nej, ktoré sme získali počas auditu účtovnej závierky, sme povinní uviesť, či sme zistili významné nesprávnosti vo výročnej správe, ktorú sme obdržali pred dátumom vydania tejto správy audítora. V tejto súvislosti neexistujú zistenia, ktoré by sme mali uviesť.

Senec : 07.04.2020

ORSOCONSULT, spol. s r.o.
audítor licencia č. 214

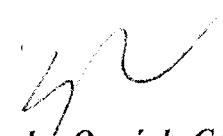
Ing. Bohuslav Orszagh, CA
štatutárny audítor, licencia č. 380

Príloha :

1. Súvaha k 31.12.2019 Úč POD 1-01 zostavená dňa 25.02.2020
2. Výkaz ziskov a strát Úč POD 2-01 k 31.12.2019 zostavený dňa 25.02.2020
3. Poznámky k účtovnej závierke Úč POD 3-01 k 31.12.2019 zostavené dňa 25.02.2020