

# CSM INDUSTRY s.r.o.

---

---



## *Výročná správa 2020*



## OBSAH

Príhovor konateľa spoločnosti.....	3
História a súčasnosť.....	5
Členstvo a partnerstvo.....	12
Stratégia a kľúčové hodnoty spoločnosti.....	16
Základná charakteristika spoločnosti.....	20
Rozvoj obchodných činností a marketing.....	22
Ľudské zdroje.....	25
BOZP.....	27
Investície.....	28
Integrovaných systém riadenia kvality.....	33
Životné prostredie.....	36
Finančná analýza.....	38

# PRÍHOVOR KONATEĽA SPOLOČNOSTI

Vážené kolegyně, kolegovia, partneri, milí priatelia,

rok 2020 sa niesol v duchu boja s globálnou pandémiou koronavírusu. Tá ovplyvnila nielen spoločnosť CSM Industry s.r.o., ale prakticky všetky firmy, jednotlivcov a štáty na svete. Začiatkom roku 2020, keď sa v Európe rozbiehala prvá vlna ochorenia COVID-19, sa zdalo takmer nemožné, že sa už na konci toho istého roka začne s očkovaním proti tejto chorobe. Veda však opäť dokázala svoju nezastupiteľnú úlohu v spoločnosti a v rekordne krátkom čase ponúkla hneď viacero účinných vakcín.

Spoločnosť CSM Industry, s.r.o. si bola hneď na začiatku pandémie vedomá jej závažnosťou. Popri protipandemických a zvýšených hygienických opatreniach sme niektoré činnosti museli obmedziť, zatvoriť strediská, nastaviť interné procesy tak, aby naši administratívni zamestnanci mohli bezpečne a bez obmedzení fungovať zo svojich domácností. Vďaka disciplinovanosti a zodpovednosti zamestnancov sme neboli nútení pre hromadnú nákazu odstaviť celú prevádzku.

Podobne ako mnohé firmy, aj hospodárske výsledky spoločnosti ovplyvnila pandémia. Počas jej prvej vlny na jar 2020 sme zaznamenali najvyššie poklesy tržieb, ktoré sa počas zvyšku roka podarilo dohnať len čiastočne. Napriek tomu sa spoločnosti podarilo zvýšiť výnosy z hospodárskej činnosti a dosiahnuť kladný výsledok hospodárenia.

CSM Industry, s. r. o. naďalej zamestnáva kvalifikovaných a skúsených odborníkov, má vybudovanú rozsiahlu sieť obchodných partnerov po celom svete a dosahuje ekonomické výsledky, na ktoré môžeme byť právom hrdí, najmä pri pohľade na osud iných slovenských strojárskych podnikov s podobnou minulosťou.

Výročná správa CSM Industry, s. r. o. je opäť príležitosťou bilancovať a pristaviť sa pri najdôležitejších míľnikoch, ktorými spoločnosť prešla v roku 2020.

Priestory, technológie, ale predovšetkým ľudský potenciál a bohaté skúsenosti nás predurčujú sústrediť sa na výrobu, na ktorú máme v Tisovci vytvorené optimálne podmienky. V porovnaní s konkurenciou máme výhodu najmä pri výrobe veľkorozmerných zvaraných konštrukcií, ramien, výložníkov a ďalších komponentov pre výrobcov hasičských, banských, ťažobných, stavebných a cestných strojov. K niektorým svetovým značkám, s ktorými sme spolupracovali v minulosti, pribudla v roku 2019 značka Liebherr. Od apríla sme postupne etablovali niekoľko výrobkov a ku koncu roka sme splnili požiadavky na just-in-time dodávky.

Na druhej strane je potrebné skonštatovať, že na našom najväčšom odbytovom trhu, ktorým je Ruská federácia, došlo k zastaveniu alebo posunutiu mnohých obstarávaní, čo sa negatívne

prejavilo na viazanosti prevádzkového kapitálu, s čím sa spoločnosť vyrovnávala celý druhý polrok 2020.

Oveľa viac sme si uvedomili potrebu mať rozložené portfólio zákaziek a pracovať na rozširovaní dílerskej siete. Tiež sme začali diverzifikovať produktové portfólio s cieľom rozšíriť zákaznícku základňu aj o zložky obranného priemyslu. S týmto cieľom sme v roku 2019 získali Povolenie na obchodovanie s vojenským materiálom a začali prípravu na certifikáciu AQAP.

Pokračujúcou hrozbou roku 2021 zostáva pandémia koronavírusu, s nepredvídateľnými dopadmi na ekonomiku a hospodárenie našej spoločnosti. Prioritou je splnenie plánovaného objemu výroby a odbytových úloh, čo je základom pre kladné hospodárenie spoločnosti a bezpečnú finančnú situáciu. Naďalej sa držíme myšlienky, aby bol „Tisovec“ opäť legendárnym pojmom pre všetkých, ktorí sa pohybujú v oblasti strojárenského priemyslu na Slovensku, ale aj vo svete.

## HISTÓRIA A SÚČASNOSŤ

### **História výroby sa začala už v roku 1967**

- ❖ Rok 1967 Výroba miešačky pre stavebný priemysel
- ❖ Rok 1969 Výroba autorýpadla D032A
- ❖ Rok 1974 Výroba samohybného teleskopického rýpadla Satur 051K
- ❖ Rok 1976 Výroba univerz. stroja na dokončovacie stavebné a zemné práce UDS 110A
- ❖ Rok 1978 Výroba v inovovanej podobe stroja UDS 114A a 114R
- ❖ Rok 1987 Výroba univerz. Stroja UDS 214
- ❖ Rok 1989 Výroba autobágra DH214

Počas celej histórie sa podarilo konštrukčne vytvoriť a vyrobiť množstvo úspešných výrobkov. V roku 1976 sa začala písať história legendárneho univerzálneho dokončovacieho stroja UDS. Za viac ako 50 rokov sa vyrobilo vyše 30.000 strojov a stavebných mechanizmov UDS, ktoré sú vyvážené do celého sveta.

'Spoločnosť CSM Industry, s. r. o. začala na trhu pôsobiť zápisom do Obchodného registra Okresného súdu Banská Bystrica, odd. Sro., Vložka číslo: 34146/S, ako nová organizácia po vstupe firmy Cestné a stavebné mechanizmy Tisovec, a. s. do konkurzu.

CSM Industry, s. r. o. je moderná a perspektívna spoločnosť, zameraná na vývoj a výrobu stavebných strojov, výrobu oceľových konštrukcií a konštrukcií pre obranný priemysel.

## Hlavný výrobný program

**UDS – Univerzálny  
dokončovací stroj  
v rôznych  
prevedeniach**

**Komponentná  
výroba – Rámy,  
výložníky, ramená  
a iné komponenty**

**Výroba  
sústružených dielov  
a hydraulických  
valcov, zvaracie  
a ustavovacie  
prípravky**

## **Predmet činnosti spoločnosti CSM Industry, s. r. o.**

- ❖ Kúpa tovaru na účely jeho predaja konečnému spotrebiteľovi /maloobchod/ alebo iným prevádzkovateľom živnosti /veľkoobchod/
- ❖ Sprostredkovateľská činnosť v oblasti obchodu, služieb, výroby
- ❖ Reklamné a marketingové služby, prieskum trhu a verejnej mienky
- ❖ Výskum a vývoj v oblasti prírodných a technických vied
- ❖ Prenájom hnutelných vecí
- ❖ Prenájom nehnuteľností spojený s poskytovaním iných než základných služieb spojených s prenájomom
- ❖ Činnosť podnikateľských, organizačných a ekonomických poradcov
- ❖ Počítačové služby
- ❖ Administratívne služby
- ❖ Vykonávanie mimoškolskej vzdelávacej činnosti
- ❖ Organizovanie športových, kultúrnych a iných spoločenských podujatí
- ❖ Výroba a hutnícke spracovanie kovov
- ❖ Výroba a opracovanie jednoduchých výrobkov z kovu
- ❖ Výroba strojov a zariadení pre všeobecné účely
- ❖ Výroba výrobkov obranného priemyslu
- ❖ Vývoj výrobkov obranného priemyslu
- ❖ Výroba motorových vozidiel, motorov, dopravných prostriedkov, dielov a príslušenstva pre motorové vozidlá
- ❖ Opravy pracovných strojov
- ❖ Ubytovacie služby bez poskytovania pohostinských činností
- ❖ Obchodovanie s výrobkami obranného priemyslu

## Výrobky CSM Industry, s. r. o.:

- Univerzálny dokončovací stroj na automobilovom podvozku UDS 214
- Univerzálny dokončovací stroj na pásovom podvozku UDS 211
- Univerzálny dokončovací stroj na kolesovom podvozku UDS 232
- Univerzálne pracovné vozidlo UPV R3000
- Univerzálny odtarasovací stroj Belarty UOS 155
  
- Priamočiare hydromotory typu UDS
  - Jednočinné priamočiare hydromotory – s tlmením/bez tlmenia
  - Dvojčinné priamočiare hydromotory – s tlmením/bez tlmenia
  - Teleskopické priamočiare hydromotory
  - Špeciálne priamočiare hydromotory – podľa požiadavky zákazníka
- Široký rad prídavných zariadení k uvedeným strojom.

### UDS 211 (pásový podvozok)



**UDS 214 (automobilový podvozok TATRA, IVECO, MAN)**



**UDS 232 (kolesový podvozok)**



Komponentná výroba pre Liebherr France, PPS Group a Pfaff

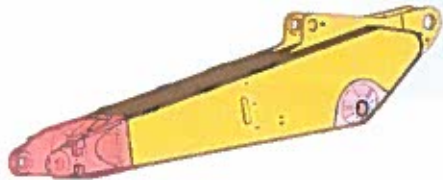
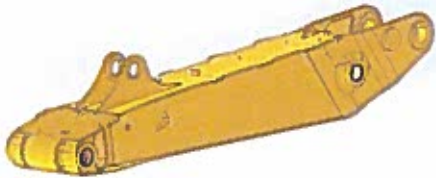

# PRÍPRAVKY

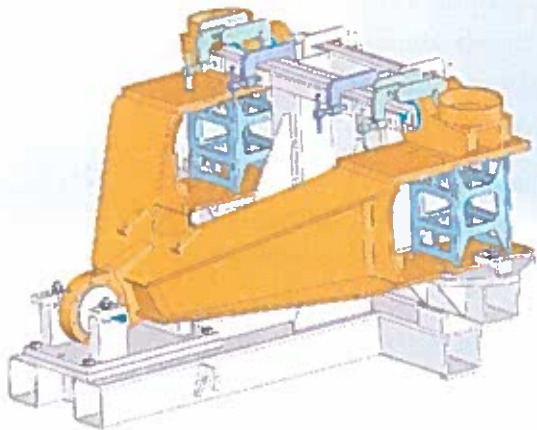
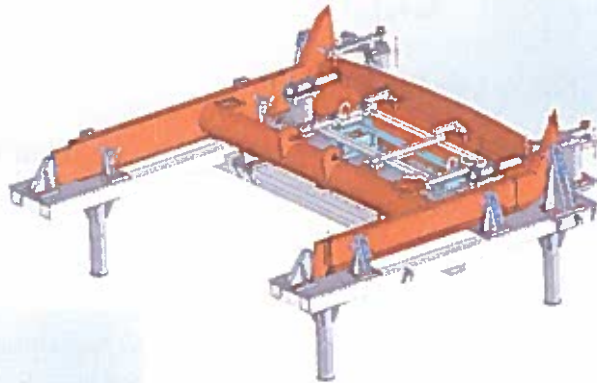

## ČLENSTVO A PARTNERSTVO

### Finálne výrobky UDS

Nosnú časť výrobného programu spoločnosti tvorí výroba univerzálnych dokončovacích strojov UDS, prídavných zariadení k nim, ako aj náhradných dielov a zabezpečenie servisných služieb. V roku 2020 podiel tohto segmentu na celkových tržbách spoločnosti dosiahol takmer 75 %.

Celkový počet vyrobených a dodaných strojov v roku 2020 dosiahol 30 kusov, pričom percentuálny podiel exportu mimo Slovenskej republiky dosiahol takmer 84%. Pomer dodaných strojov podľa jednotlivých krajín bol nasledovný:

Štát	počet UDS	% podiel z celkového počtu ks UDS
Ruská Federácia	19	63,33%
Slovenská republika	5	16,67%
Kazachstan	3	10,00%
Česká Republika	2	6,67%
Ukrajina	1	3,33%
Spolu:	30	

Z hľadiska počtu predaných strojov bola už tradične najväčším odberateľom Ruská Federácia.

Rozšírenie dilerkej siete a tiež snaha o diverzifikáciu portfólia klientov, vďaka intenzívnym marketingovým aktivitám podniknutým spoločnosťou CSM Industry s.r.o. v predchádzajúcom období na trhu Ruskej federácie, v roku 2020 priniesla konkrétne výsledky.

V rámci plnenia záväzkov vyplývajúcich z podpísaných v roku 2019 dealerských zmlúv, sa v roku 2020 úspešne rozvíjala spolupráca s nasledovnými spoločnosťami:

- Skupina OOO „VOLGO INVEST“, so sídlom: ul. B.Pochtovaya d.26, str. 1, Moskva
- DSK INVEST, s. r. o. / SDT Impex , Moskva ( bývalý MARTIMEX s.r.o.)
- Alians Trak Grup, so sídlom: Leninsky prospekt, d. 114 XV kom 1, Moskva,
- TSK – MILDA, so sídlom: Promyshlennaja ul 3, 1A, Karabash, Tatarstan,
- RMA Motors , so sídlom: Industrialnaya ulica 64/2, Niznevartovsk,

Dilerské zmluvy neboli predĺžené nasledovným spoločnostiam:

- Sumotori Irkutsk, so sídlom: Irkuts, Bajkalskaja 277a/8, office 2.

- SolexAuto.ru, so sídlom: Sankt Peterburg, Kollino, Kollinsaja ulica, d.8
- OOO „TEKHNOTORG“ , so sídlom : 105094, Semionovskaya naberezhnaya 2/1, str 1, pom VII, of.1, Moskva

Naším najvýznamnejším obchodným partnerom v oblasti predaja strojov UDS, sa stala spoločnosť „VOLGO INVEST“ (a jej dcérsky závod SPM AVTO v meste Naberezhnye Tchelny), ktorá disponuje veľkým potenciálom a skúsenosťami jednak v samotnom predaji, ale aj v oblasti poskytovania záručného a pozáručného servisu strojov UDS.

V máji 2020 „VOLGO INVEST“ vyhral tender na dodávku 12 kusov strojov UDS pre plynárenskú spoločnosť Surgut Nefte Gaz, okrem toho si objednal 3 stroje na sklad ( ich dodávka bola realizovaná začiatkom roku 2021). Tiež bola podpísaná zmluva o spoločnej realizácii prototypu nového stroja UDS 224, bez motora v nadstavbe, s pohonom od motora podvozku. V rámci tohto projektu náš partner dodal na Slovensko podvozok KAMAZ 43118, na ktorý bola nová nadstavba UDS 224 osadená a v treťom kvartáli začali na závode CSM Industry v Tisovci, prebiehať prevádzkové skúšky nového stroja. V roku 2020 bola zrealizovaná dodávka 12 kusov strojov UDS , v rámci plnenia podmienok Kúpnej zmluvy pre projekt Surgut Nefte Gaz a podiel na celkových tržbách tak dosiahol 13%. Keďže na základe dohody oboch strán bol valutou kúpnej zmluvy ruský rubel, negatívne sa na výsledkoch celého tohto projektu podpísal hlavne výrazný prepád výmenného kurzu Rubľa voči Euro (cca o 14%), ku ktorému došlo v druhom polroku 2020.

Naďalej pokračovala aj spolupráca s DSK INVEST, s. r. o. z Martina, ktorej podiel na celkových tržbách dosiahol 10 % . Spolu bolo v roku 2020 dodaných do Ruskej Federácie prostredníctvom tejto spoločnosti 7 strojov UDS . DSK INVEST, s. r. o. reprezentuje záujmy CSM Industry, s. r. o. ako oficiálny dealer od roku 2017. Má vybudované dlhodobé, stabilné odberateľské vzťahy s miestnymi spoločnosťami, zabezpečuje dodávky náhradných dielov, servisné a montážne služby. Na začiatku roku 2019 došlo k úprave zmluvných vzťahov medzi CSM Industry s.r.o. a DSK INVEST, s. r. o., v dôsledku ktorej DSK INVEST, s.r.o. naďalej zostal dealerom na trhu Ruskej Federácie, avšak bez exkluzívnych práv.

V roku 2020 pokračovali dodávky strojov aj do **Kazachstanu**, pre spoločnosti TOO „ Pavlodarskiy zavod TEMIRMASH“ a OOO „KZ MACHINERY“. V rámci plnenia podmienok kúpno-predajných zmlúv , ktoré boli uzavreté v druhom polroku 2019 bol realizovaný export 3 strojov UDS v prvom kvartáli 2020. Sľubne rozbehnutá spolupráca na tomto teritóriu sa však v súvislosti s pandemiou Corona vírusu COVID 19 pozastavila.

Na **Ukrajine** sme v roku 2020 pokračovali v spolupráci so spoločnosťou „BudSliakhMash“ o.o.o., so sídlom: 04073 Ukraine, Kiev, ulica Kurenevskaja 12 D. V mesiaci júl bol odexpedovaný jeden stroj UDS. Bohužiaľ, taktiež v súvislosti so šírením pandémie COVID 19 boli pozastavené výberové konania a nákupy techniky, plánované ešte v roku 2019 ukrajinskými plynárenskými, ťažobnými a vodohospodárskymi spoločnosťami, kde sa nám podarilo presadiť a dostať sa do „užšieho“ výberu potenciálnych dodávateľov pre rok 2020.

Na trhu **Európskej únie** CSM Industry s.r.o. dodala v júni 2020 do **Českej republiky** prostredníctvom nášho partnera SSS stroje s.r.o., pre spoločnosť ČEZ jeden stroj UDS 214.41. Okrem toho , ako výsledok rokovaní v roku 2019 so zástupcami HaZZ **Českej republiky**, bola

zrealizovaná v auguste 2020 dodávka stroja UDS 214.41 na podvozku TATRA T 825-7 v špeciálnom hasičskom prevedení.

Na maďarskom trhu aktívne pôsobí partner CSM Industry, s. r. o. – spoločnosť Eurotrade Kft. so sídlom M1 Truck Centrum, H-2948 Kisigmánd. V roku 2017 bola úspešne zrealizovaná dodávka 10 ks strojov UDS určených pre potreby údržby a výstavby ciest. V roku 2020 pokračovali dodávky náhradných dielov a bolo vykonaných viacero servisných zásahov.

V rámci trhu Slovenskej republiky bol vyhlásený tender MO SR pre potreby obnovenia vozového parku Ozbrojených síl Slovenskej republiky, ktorý sme vyhrali a v októbri úspešne prebehla dodávka a odovzdanie 5 kusov strojov UDS 214.41 so sadami prídavných zariadení. Keďže sa jednalo o výnimočný a nielen z hľadiska prevedenia špeciálny, finančne náročný a nákladný projekt, jeho podiel na celkových tržbách dosiahol až 38%.

Pomer tržieb za dodané stroje s prídavnými zariadeniami na celkových tržbách spoločnosti CSM Industry s.r.o. podľa jednotlivých krajín bol nasledovný:

Štát:	Počet UDS	Tržby UDS a prídavné zariadenia:	% podiel
Slovenská republika	5	2 627 250.-€	38,02%
Ruská Federácia	19	1 585 652.- €	22,95%
Kazachstan	3	349 200.- €	5,05%
Česká republika	2	323 327.-€	4,68%
Ukrajina	1	100 000.- €	1,45%
Tržby za Tovar, výroby a služby spolu :		6 908 957.- €	

V segmente náhradných dielov sú najväčšími odberateľmi spoločnosť Turkon, s.r.o. z Košíc, Slovenský vodohospodársky podnik (SVP) z Banskej Štiavnice, Automobilové opravovne MV SR, a.s., Vojenské lesy a majetky SR., š.p.

Realizácie servisných opráv v roku 2020 nedosiahli predbežne očakávaný objem, čo malo tiež Bohužiaľ priamu súvislosť so šírením pandémie COVID 19 a prijatými opatreniami.

## Komponentná kooperačná výroba

V segmente komponentnej pokračovala spolupráca s francúzskou spoločnosťou **Liebherr France SAS**, nemeckou spoločnosťou **PFAF Verkehrstechnik GmbH** a slovenskou **PPS GROUP a.s.** Detva.

Pomerne sľubný začiatok roku 2020 v tejto oblasti, bol však tiež priamo ovplyvnený šírením pandémie COVID 19 a celkový objem komponentnej kooperačnej výroby na celkových tržbách spoločnosti CSM Industry s.r.o. dosiahol v roku 2020 len cca : 18%

## Prípravky a výroba priamočiarych hydromotorov.

V roku 2020 sa spoločnosť CSM Industry s.r.o. taktiež venovala výrobe prípravkov a priamočiarych hydromotorov hlavne pre vlastnú potrebu. Medzi externých partnerov naďalej patrili v oblasti **prípravkov** spoločnosť **DEKONA s.r.o.** zo Zvolena a **Slavia Production System a.s.** z Detvy. Podiel na celkových tržbách dosiahol približne 2 %.

V oblasti výroby **priamočiarych hydromotorov** CSM Industry pokračovala v roku 2020 vo výrobe priamočiarych hydromotorov typu UDS, len pre internú potrebu.

# STRATÉGIA A KLÚČOVÉ HODNOTY SPOLOČNOSTI

## **Budúcnosť vyžaduje flexibilitu**

Spoločnosť CSM Industry, s. r. o., reprezentovaná kvalifikovanými pracovníkmi, svojim zákazníkom ponúka zodpovedné partnerstvo s viacerými výhodami: dobrá znalosť trhu a vysoká kvalita výrobkov, poradenská činnosť, pohotovosť pri riešení zákazníckych požiadaviek a spoľahlivosť.

Pri všetkých súčasných činnostiach venuje spoločnosť veľkú pozornosť problematike systému riadenia kvality podľa EN ISO 9001.

## **POSLANIE SPOLOČNOSTI**

**Základným poslaním spoločnosti je splňanie nasledovných princípov:**

- uspokojenie zákazníkov,
- uspokojenie vlastníka,
- rozvoj kvalifikácie a zručností pracovníkov a spokojnosť s ich uplatnením,
- uspokojovanie potrieb spoločnosti a občanov šetrným využívaním zdrojov a ekologickým správaním.

**Pre dôsledné naplnenie princípov prijalo vedenie spoločnosti nasledovné upresnenie:**

- byť dlhodobo spoľahlivým partnerom pre zákazníkov v tuzemsku i v zahraničí,
- byť schopným na čo najvyššej úrovni splniť ich potreby,
- permanentne posilňovať kapitálovú vybavenosť a finančné rezervy spoločnosti,
- pozitívnym pôsobením v sociálnej, ekologickej i spoločenskej oblasti a dôsledným plnením svojich záväzkov voči štátu a ostatným subjektom zvyšovať prestíž spoločnosti v regióne i v krajine.

## VÍZIA

Spoločnosť chce zaujať stabilné miesto na tuzemskom aj zahraničnom trhu. Sústreďuje sa na vývoj vlastnej štruktúry a zlepšovanie kvality výrobkov a služieb tak, aby bola schopná ponúknuť komplexné kvalifikované služby.

Vrcholové vedenie spoločnosti konkretizovalo a prijalo víziu nasledovne:

### Vízia CSM Industry, s. r. o.

#### Preambula:

Spoločnosť sa hlási k slobodnému, sociálnemu a ekologickému trhovému hospodárstvu.

I. Chceme byť úspešní. Na dosiahnutie tohto cieľa musia mať možnosť prinajmenšom najdôležitejšie skupiny, ktorými sú naši zákazníci, dodávatelia, spolupracovníci a vlastníci, profitovať z našich aktivít.

II. Nad rámec našich záväzkov vyplývajúcich zo zákona sme pripravení prevziať väčšiu mieru zodpovednosti za naše okolie. Pritom nás vedie naše svedomie a naše možnosti.

III. Svoje aktivity budeme priebežne optimalizovať zavádzaním nových systémov, produktov, know-how a služieb.

IV. Zamestnanci CSM Industry sú hrdí na svoju firmu. Sú pripravení podávať vysoké výkony a tešia sa z toho, že prispievajú k ďalšiemu rozvoju firmy a seba samých. Vedúci pracovníci vytvárajú primerané prostredie, v ktorom je plný rozvoj týchto pozitívnych vlastností zamestnancov a spolupracovníkov možný.

Za svojou víziou pôjdeme predovšetkým cestou neustáleho zlepšovania našich výrobkov a služieb, ktorých výsledkom bude vždy služba zostavená presne na mieru podľa požiadaviek zákazníka.

Našou zásadou pritom bude:

- otvorenosť voči zákazníkom a partnerom,
- otvorenosť v internej komunikácii medzi pracovníkmi,
- zlepšovanie kvalifikačnej štruktúry pracovníkov,
- samozrejmé plnenie požiadaviek zákazníkov a zainteresovaných strán
- dodržiavanie environmentálnych aspektov a právnych požiadaviek na ochranu ŽP.

## STRATÉGIA

Vrcholové vedenie spoločnosti, vychádzajúc z prijatej vízie, stanovilo nasledovnú stratégiu:

Prvoradým záujmom spoločnosti je **vysoká kvalita poskytovaných služieb za rozumné náklady, pri vysokej produktivite práce všetkých pracovníkov a dodržiavanie všetkých požiadaviek na ochranu životného prostredia.**

Aby spoločnosť bola medzi konkurenciou úspešná, musí jednoznačne ponúkať služby, ktoré:

- spĺňajú definovanú potrebu požadovanú zákazníkom,
- uspokojujú možné očakávania zákazníka,
- sú v súlade s príslušnými normami a špecifikáciami,
- sú v zhode s požiadavkami občianskej spoločnosti,
- zohľadňujú potreby životného prostredia,
- sú dostupné konkurencieschopnými cenami,
- sú ekonomicky výhodné.

## ASPEKTY

### Externé aspekty, ktoré majú vplyv na funkciu spoločnosti a ich uplatnenie

- politická situácia v regióne (Európa),
- politika vlády, smerovanie krajiny v rámci regiónu, medzinárodné vzťahy Slovenska s krajinami v regióne, medzištátne legislatívne dohody,
- vývoj národného hospodárstva, vývoj a smerovanie priemyslu v SR,
- podpora podnikania v krajine, národná legislatíva,
- sociálna situácia v krajine.

### Interné aspekty, ktoré majú vplyv na funkciu spoločnosti:

- odborná znalosť spolupracovníkov, informovanosť spolupracovníkov o firemnej vízii, hodnotách a cieľoch spoločnosti, ich stotožnenie sa s týmito aspektami,
- motivácia a nasadenie spolupracovníkov,
- kvalita vzdelávania zamestnancov,

- ochrana životného prostredia,
- dodržiavanie sľubov a plnenie záväzkov, a tým vytváranie a šírenie dobrého mena spoločnosti,
- promptná reakcia na požiadavky zákazníka,
- dostupnosť firmy,
- prostredie na rokovanie.

**Cieľom spoločnosti CSM Industry, s. r. o. je:**

- vývoj, výroba a predaj univerzálneho dokončovacieho stroja UDS, prídavných zariadení a náhradných dielov k tomuto stroju,
- vývoj, výroba a predaj špeciálnych výrobkov,
- vývoj, výroba a predaj agregátov a technologických zariadení spracovateľského priemyslu s dôrazom na strojárstvo,
- výroba a predaj priamočiarych hydromotorov.
- záručný a pozáručný servis vyrábaných a dodaných zariadení.

# ZÁKLADNÁ CHARAKTERISTIKA SPOLOČNOSTI

## ZÁKLADNÉ INFORMÁCIE

**Spoločnosť CSM Industry, s. r. o. je spoločnosť s ručením obmedzením registrovaná v Slovenskej republike**

Obchodné meno	:	CSM Industry, s. r. o.
Sídlo	:	ul. Daxnerova 756, 980 61 Tisovec
Prevádzkareň	:	ul. Daxnerova 756, 980 61 Tisovec
IČO	:	50 720 350
DIČ	:	2120433117
IČ DPH	:	SK2120433117
Zápis v OR	:	Okresného sudu Banská Bystrica, odd. Sro, Vložka číslo: 34146/S
Základné imanie	:	200 000,- EUR
Dátum vzniku	:	09. 02. 2017
Telefón	:	047 / 5494400
e-mail	:	info@csm.sk
web	:	<a href="http://www.csm.sk">www.csm.sk</a>

Spoločnosť nemá žiadnu organizačnú zložku v zahraničí



## Zoznam platných certifikátov a oprávnení:

Osvedčenie o registrácii DPH

Živnostenský list

ISO 9001

ISO 3834-2

ISO 1090-1:2009+A1:2011

CERTIFICATE OF CONFORMITY /SOŠ AQAP 2110:2017

OSVEDČENIE O ZHODE podľa SOŠ AQAP 2110:2017 s vymedzením predmetu na :  
Návrh , vývoj a výroba stavebných strojov . Výroba oceľových konštrukcií.

OSVEDČENIE – CERTIFICATE O PRIDELENÍ KÓDU VÝROBCU / DODÁVATEĽA- NCAGE  
1494M

# ROZVOJ OBCHODNÝCH ČINNOSTÍ A MARKETING

Vyhodnotenie plnenia obchodného plánu za rok 2020



## BUSINESS PLAN 2020

		Spolu	JAN	FEB	MAR	APR	MAJ	JUN	JUL	AUG	SEPT	OKT	NOV	DEC
UDS	plán	7 127 150 €	338 000 €	337 750 €	239 750 €	432 000 €	1 146 900 €	1 576 350 €	276 000 €	200 000 €	618 850 €	723 850 €	618 850 €	618 850 €
	skutočnosť	5 492 402 €	255 450 €	231 300 €	121 400 €	152 020 €	114 100 €	244 200 €	60 400 €	160 826 €	0 €	3 486 060 €	301 439 €	365 207 €
SERVIS	plán	120 000 €	10 000 €	10 000 €	10 000 €	10 000 €	10 000 €	10 000 €	10 000 €	10 000 €	10 000 €	10 000 €	10 000 €	10 000 €
	skutočnosť	68 155 €	1 352 €	10 892 €	7 773 €	282 €	8 382 €	5 901 €	9 823 €	4 253 €	1 445 €	9 518 €	8 534 €	0 €
Náhradné diely, PZ	plán	67 000 €	4 000 €	4 000 €	5 000 €	6 000 €	7 000 €	7 000 €	5 000 €	4 000 €	6 000 €	7 000 €	7 000 €	5 000 €
	skutočnosť	97 848 €	10 486 €	6 332 €	8 909 €	0 €	1 632 €	7 880 €	2 243 €	9 089 €	13 652 €	8 978 €	16 889 €	11 758 €
KOMPONENTNÁ VÝROBA	plán	2 053 898 €	175 226 €	181 060 €	153 091 €	136 543 €	179 950 €	186 634 €	194 572 €	96 578 €	199 072 €	216 122 €	173 746 €	161 304 €
	LBH	1 436 146 €	180 827 €	122 104 €	79 346 €	136 823 €	163 851 €	155 300 €	305 950 €	55 528 €	160 260 €	156 210 €	139 002 €	91 545 €
	KOMP skutočnosť	284 399 €	27 169 €	0 €	55 914 €	23 520 €	0 €	20 800 €	70 800 €	18 729 €	37 920 €	19 840 €	50 €	9 657 €
	Ostatné práce skutočnosť	155 672 €	8 270 €	28 814 €	10 787 €	10 644 €	43 098 €	26 953 €	1 772 €	152 €	1 139 €	1 946 €	18 637 €	3 460 €
	skutočnosť spolu	1 876 217 €	216 266 €	150 918 €	146 047 €	170 987 €	206 949 €	107 547 €	378 522 €	74 409 €	199 319 €	177 996 €	157 689 €	104 662 €
PRÍPRAVKY	plán	110 000 €	0 €	0 €	12 000 €	12 000 €	12 000 €	12 000 €	12 000 €	8 000 €	8 000 €	12 000 €	12 000 €	10 000 €
	skutočnosť	30 942 €	0 €	14 040 €	10 044 €	1 650 €	0 €	5 208 €	0 €	0 €	0 €	0 €	0 €	0 €
TOTAL	Plán	9 478 048 €	527 226 €	532 810 €	419 841 €	596 543 €	1 355 850 €	1 791 984 €	497 572 €	318 578 €	841 922 €	968 972 €	821 596 €	805 154 €
TOTAL	skutočnosť	7 565 564 €	483 554 €	413 482 €	294 173 €	324 939 €	331 063 €	155 642 €	450 988 €	248 577 €	214 416 €	3 682 552 €	484 551 €	481 627 €
	% plnenie	79,82%	91,72%	77,60%	70,07%	54,47%	24,42%	8,69%	90,64%	78,03%	25,47%	380,05%	58,98%	59,82%

Plnenie plánu na rok 2020 : 79,82 %

Z toho :

UDS , SERVIS, ND :	5 658 406 €	77,06%
KOMP	1 876 217 €	91,35%
PRIPRAVKY	30 942 €	28,13%

UDS z hľadiska počtu kusov:

plán: 35

Skutočnosť predaj : 30

Plnenie : 85,71 %



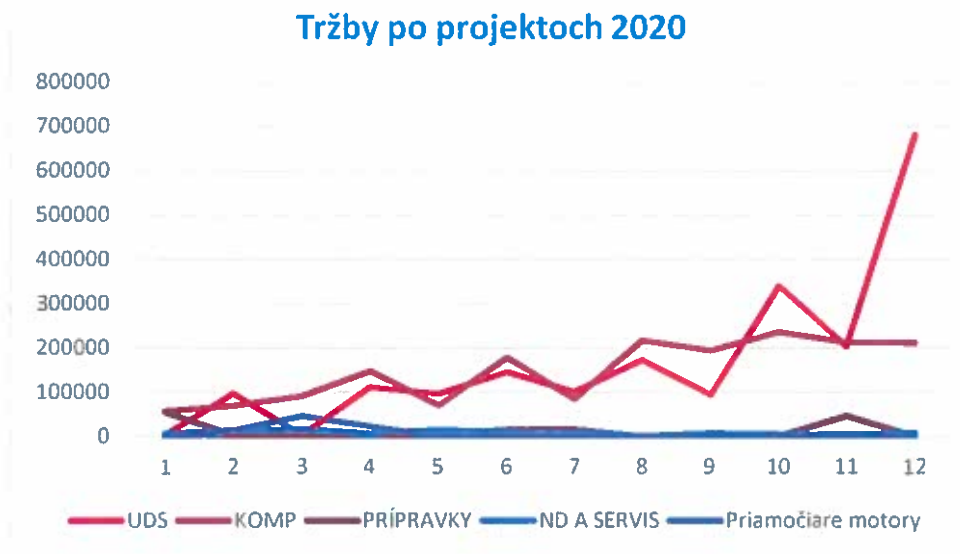
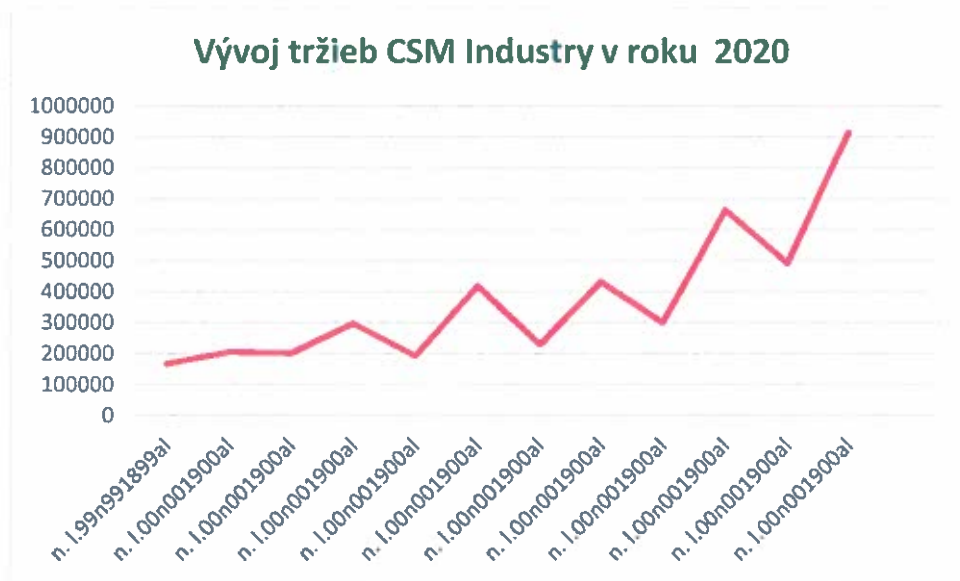

Najvyššie tržby spoločnosť dosiahla v poslednom kvartáli roku 2020, v mesiacoch október, november a december.

Dodávky strojov UDS sa zintenzívnili v poslednom kvartáli 2020, keď tržby v tomto segmente dosiahli približne 3.668.000,- Eur. Mesačný priemer tržieb z predaja strojov dosiahol cca 1.222.000,- Eur.

## MARKETING A ROZVOJ NOVÝCH PROJEKTOV

Útvar marketingu a nábehu nových výrob má nezastupiteľnú úlohu v príprave budúcnosti perspektívy firmy z pohľadu dosahovaných objemov predaja a zabezpečenia objednávok. Vychádza pritom z premisy, že jediným zdrojom príjmov firmy sú klienti (nezávisle na ich forme) a vzťahy s nimi sú základným meradlom úspešnosti firmy a vyjadrením jej pozície na trhu.

Nadväzovaním nových obchodných kontaktov pracovníci útvaru vytvárajú predpoklady na zabezpečenia objednávok tak v jestvujúcich segmentoch, ako aj v perspektívne získaných prácach v oblastiach, v ktorých participuje spoločnosť len okrajovo, prípadne úplne absentuje.

Spoločnosť vyvíja úsilie o upevnenie postavenia na tradičných trhoch a rozšírenie dilerkej siete ( Ruská Federácia, Kazachstan, EÚ) a etablovanie sa na nových trhoch a to hlavne v oblasti Blízkeho východu (Saudská Arábia, Izrael, Jemen), Austrálie, Indie.

Ďalším cieľom je rozšírenie sortimentu finálnych výrobkov, konkrétne investíciami do vývoja nových typov strojov UDS.

## ĽUDSKÉ ZDROJE

Riadenie ľudských zdrojov je súčasťou systému, ktorého cieľom je vytváranie prostredia podporujúceho individuálny rozvoj zamestnancov, tímovú prácu a otvorenú kultúru firmy, vedúcu k napĺňaniu strategických cieľov i k podpore optimálneho sociálneho prostredia stimulujúceho zamestnancov k efektívnemu správaniu a konaniu v pracovnej činnosti. Pre spoločnosť CSM Industry, s. r. o. je dôležitý rozvoj, motivácia, stabilizácia a starostlivosť o svojich zamestnancov v súlade s pozitívnym vývojom želanej produktivity práce a podnikateľsko-obchodnou stratégiou. Vo vzťahu k zamestnancom spoločnosť zabezpečuje zásadu „otvorených dverí“ tak, aby zamestnanci mohli vyjadrovať svoje pocity slobodne a bez obáv z následkov, pričom obidve strany rešpektujú dôvernosť získaných informácií.

Skutočný stav zamestnanosti k 31. 12. 2020 - 69 zamestnancov

CSM Industry s.r.o.	1	2	3	4	5	6	7	8	9	10	11	12
THZ	28	27	28	28	27	23	22	23	23	24	24	22
Výrobní z.	51	44	48	47	46	28	30	31	33	35	34	34
Režijní z.	18	16	14	14	12	8	8	8	9	10	11	13
SPOLU	97	87	90	89	85	59	60	62	65	69	69	69

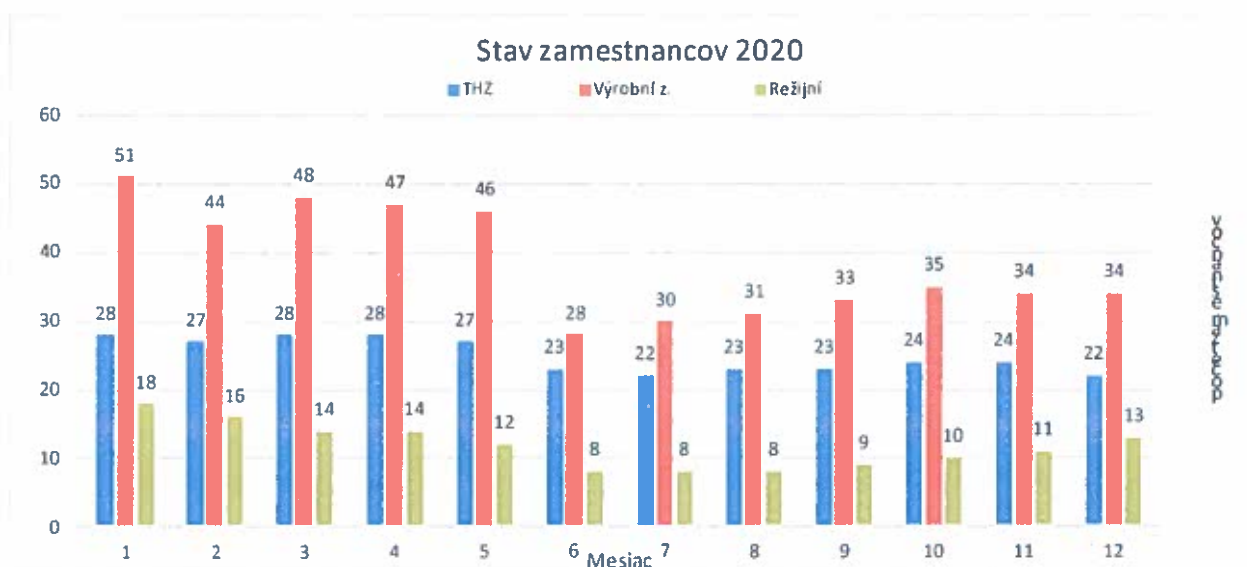

## VYHODNOTENIE PLÁNU VZDELÁVANIA A ODBORNÉHO RASTU ZAMESTNANCOV

V roku 2020 bolo v Pláne vzdelávania naplánovaných celkom 26 vzdelávacích aktivít. Zrealizovaných bolo 23, t. j. 82 % za 3 809,50 €.

Nesplnené úlohy z Plánu vzdelávania a odborného rastu zamestnancov na rok 2020 boli hlavne z dôvodu celosvetovej pandémie Koronavírusu Covid-19, ktorý v roku 2020 výrazne ovplyvnil fungovanie firmy. Z dôvodu prijatých opatrení na spomalenie šírenia vírusu COVID 19 bola väčšina pôvodných termínov školení zrušená. Po uvoľnení opatrení sa nám podarilo zabezpečiť školenia vyžadujúce si preverenie praktických zručností a vykonanie praktických skúšok. Ďalšie školenia boli nahradené formou online výučbou, webinárov, videoškolení.

Spoločnosť CSM Industry s.r.o. poskytuje, resp. zabezpečuje školenia a odbornú spôsobilosť pre zamestnancov vzhľadom na vykonávané profesie ako je kurz žeriavnikov, viazačov bremien, obsluha motorových vozíkov, zväračské oprávnenia, vyhradené technické zariadenia a iné.

CSM Industry s.r.o. zabezpečuje vzdelávanie kmeňových zamestnancov na zvyšovanie odbornej úrovne z v špecializovaných činnostiach, v systémoch manažérstva kvality pre všetky úrovne riadenia spoločnosti.

### Plán školení 2020

Mesiac	Školenie	Účastníci
Január	Školenie žeriavníci a viazači Novinky v zákonníku práce Školenie Riadenie nezhodného výrobku Práca s IS Noris Predĺženie zväračského certifikátu- "zvärač Inžinier EWF"	49 zamestnancov PhDr. Kurtíková kontrolóri kvality celá firma Dianišová A.
Február	Firemný metrológ ( <b>presun do 11/2020</b> ) Školenie BOZP a OPP vedúcich zamestnancov a zamestnancov Strojnícky preukaz	
Marec	Školenie vysoko zdvížný vozík	Polomka, Kriška D. Gonda, Kriška, Foľko, Palic, Čepík, Hurák, Semczuk, Polomka, Kováč
Apríl	Školenie CO Práce vo výškach a nad voľnou hĺbkou	Martiňák Matušák, Zemanovič, Ďurian
Máj	Motorové vozíky (do 14.5.202) <b>presun do 08/2020 z dôvodu Covid-19</b>	Bálint M., Matušák, Hurák, Gonda, Kováč, Antal, Majoroš, Ivan
Júl	Školenie zväračov Základný kurz vysoko zdvížný vozík Opakované školenie vysoko zdvížný vozík	šramko Polomka, Kriška D. Hurák, Gonda
August	Základný kurz strojníkov / jedna skupina strojov opakované školenie strojníkov / jedna skupina strojov Preškolenie vodičov MV nad 3,5t Preškolenie vodičov MV nad 3,5t	Polomka, Kriška D., Hurák Kriška S., Gonda Kriška S., Gonda
September	odborný seminár VÝROBKY OBRANNÉHO PRIEMYSLU Školenie BOZP a PO zamestnancov Školenie zväračov	Erika Krnáčová, PhD. Ing. Tóviková 36 zamestnancov Tomes
Október	Základné školenie viazač bremien + obsluha zdíhacie zariadenia Opakované preškolenie viazač bremien + obsluha zdíhacie zariadenia školenie auditor ISO 9001 školenie firemný metrológ	8 zamestnancov 9 zamestnancov Vrbiar Urbanec
November	Predĺženie VT 2 skúšanie vizuálnymi metódami Predĺženie PT 2 skúšanie mantetickou práškovou metódou Školenie BOZP a OPP zamestnancov	Vrbiar 11 zamestnancov
December		

## BOZP

**BOZP ustanovuje všeobecné zásady prevencie, základné podmienky na zaistenie bezpečnosti a ochrany zdravia pri práci, vylúčenie rizík a faktorov podmieňujúcich vznik pracovných úrazov, chorôb z povolania. Bezpečnosť a ochrana zdravia pri práci je súčasťou každého pracovného pomeru a jej dodržiavanie sa vzťahuje ako na zamestnávateľa, tak aj na zamestnanca. V rámci BOZP sa dôraz kladie aj na ochranu životného prostredia.**

Periodickou kontrolou na dodržiavanie predpisov BOZP, pravidelným odstraňovaním zistených nedostatkov a preškoľovaním zamestnancov o príčinách vzniknutých pracovných úrazov je snaha eliminovať vznik pracovných úrazov a nebezpečných udalostí. Aj napriek vykonávaným činnostiam boli v spoločnosti v roku 2020 zaznamenané 2 registrované pracovné úrazy.

Pracovné úrazy sa evidujú do knihy Evidencie pracovných úrazov.

Príčinou pracovných úrazov v roku 2020 bola nedostatočná pozornosť a neopatrnosť zamestnancov pri vykonávaní pracovných činností. Registrované pracovné úrazy boli spôsobené pri manipulácii s materiálom, čo malo za dôsledok poranenia (úraz oka, pohmoždenie prsta).

### OPATRENIA NA PREDCHÁDZANIE VZNIKU PRACOVNÝCH ÚRAZOV:

- pravidelné kontroly dodržiavania bezpečnostných predpisov,
- námatkové kontroly používania osobných ochranných pracovných prostriedkov, ochranných zariadení a iných ochranných opatrení, kontroly odstraňovania zistených nedostatkov.
- informovanie zamestnancov o vzniknutých pracovných úrazoch, o zistených nedostatkoch a prijatých nápravných opatreniach,
- periodické preškolenia všetkých zamestnancov v oblasti BOZP..
- periodické preškolenia v rámci obnovy oprávnení a osvedčení..



## INVESTÍCIE

Hlavným zámerom realizácie investičných akcií je plniť stanovené ciele v oblasti predaja výrobkov – zachovanie konkurenčných výhod a prispievať k trvalému rastu hodnoty spoločnosti.

Na nákup a obnovu dlhodobého hmotného a nehmotného majetku spoločnosť v roku 2020 preinvestovala 491 tisíc EUR.

- hmotné investície 19.630,- €
- nehmotné investície 92.793,88 €

**Horizontálne frézovacie a vyvrtavacie centrum FORTWORTH HB-110B + Radiálna stĺpová vrtačka VR 50** – obstarávacia cena 266 188,00 EUR bez DPH, spolu financované zo štrukturálnych fondov de minimis.

- Rozšírenie výrobných možností o vysokopresné CNC opracovanie dielov väčších rozmerov. Zvýšenie kvality opracovania komponentov čo má za následok zvýšenie konkurencieschopnosti podniku a zníženie poruchovosti našich výrobkov.

**Upgrade Informačného systému NORIS.NEXT** – 6 700,- EUR bez DPH

- Celopodnikové ERP, prinesie moderné prostredie, monitorovanie, plánovanie a analýzu chodu firmy. Spoločnosť očakáva od systému okrem jednoduchého prístupu k dátam, tak aj automatizované činnosti v oblasti plánovania, forecastov, online prehľadov o rozpracovanosti výroby, stavu skladov, zabezpečení materiálu a celkovej kondícii firmy.

**Optimalizácia vnútropodnikovej siete** – 29 520,46 € bez DPH

- Doplnenie serverov vrátane SW vybavenia pre bezpečný beh IS NORIS.NEXT. Vytvorenie HW klastru s následnou virtualizáciou jednotlivých platforiem. Zvýšenie zabezpečenia podnikovej siete na HW aj SW úrovni a vytvorenie emailového servera na vlastnej platforme.

**Automatická sekčná brána na vstupe do spoločnosti** - 4 970,- € bez DPH

- Vybavenie vstupu do spoločnosti automatickou sekčnou bránou prinieslo zvýšenie zabezpečenia priestorov. Toto riešenie spolu s novým vstupom do firmy prispelo k optimalizácii režijných nákladov, ktoré bolo dosiahnuté úsporou nákladov na denného vrátnika.

### Nový vstup do spoločnosti - 5 478,70 EUR bez DPH

- Vstup do firmy je vytvorený z hliníkového profilu s izolačným trojsklom, čím okrem dizajnového hľadiska prispieva aj k zníženiu tepelných strát budovy a tým aj zníženiu nákladov na vykurovanie. Vstupné dvere sú vybavené elektronickým samo uzamykacím zámkom, ktorý umožňuje vstup do firmy na zamestnanecké karty. Toto riešenie spolu s automatickou sekčnou bránou prispelo k optimalizácii režijných nákladov, ktoré bolo dosiahnuté úsporou nákladov na denného vrátnika.

### VYHODNOTENIE TECHNICKÉHO ROZVOJA A INVESTÍCIÍ

Vývojom nových aplikácií na UDS sa zaoberá Technický úsek , ktorý spolu s technickým manažérom a generálnou manažérkou spoločnosti realizujú pravidelné brainstormingové stretnutia.

### UDS 224 - UDS s pohonom od motora podvozku KAMAZ 43118

Nová koncepcia stroja UDS bez motora nadstavby. Hnacie čerpadlo hydrauliky je umiestnené na v ráme podvozku a poháňané zo zostupnej prevodovky za pomoci kardanového hriadeľa. Hlavnými výhodami stroja okrem nižšej obstarávacej ceny je hlavne jeho sú hlavne nižšie obstarávacie a prevádzkové náklady, jednoduchšia údržba a servis a v neposlednom rade kratšia otočná nadstavba ktorá pri otočení o 90° nezasahuje do druhého jazdného pruhu. V rámci úlohy bola spracovaná konštrukčná dokumentácia prototypu. Boli objednané a zabezpečené hlavné subdodávky, vrátane podvozku KAMAZ 43118. Prevedené úpravy na podvozku aj so zabudovaním hydraulického čerpadla a spustená výroba prototypu.



## UDS 214.41 pre HAZZ ČR

Špeciálne prevedenie stroja UDS pre hasičské a záchranné zbory ktorý okrem zvýšenej tepelnej odolnosti ponúka aj vybavenie náradím a technikou pre prácu pri požiaroch a živelných katastrofách. V rámci úlohy bola spracovaná konštrukčná a technologická dokumentácia a stroj bol vyrobený a odovzdaný zákazníkovi vrátane podkladov pre homologizáciu.



## Unifikácia horného rámu

Inovovaný horný rám otočnej nadstavby UDS, ktorého nosné komponenty sú použiteľné na všetky stroje UDS. Konštrukčná a technologická dokumentácia spracovaná a preklopená do informačného systému spoločnosti.

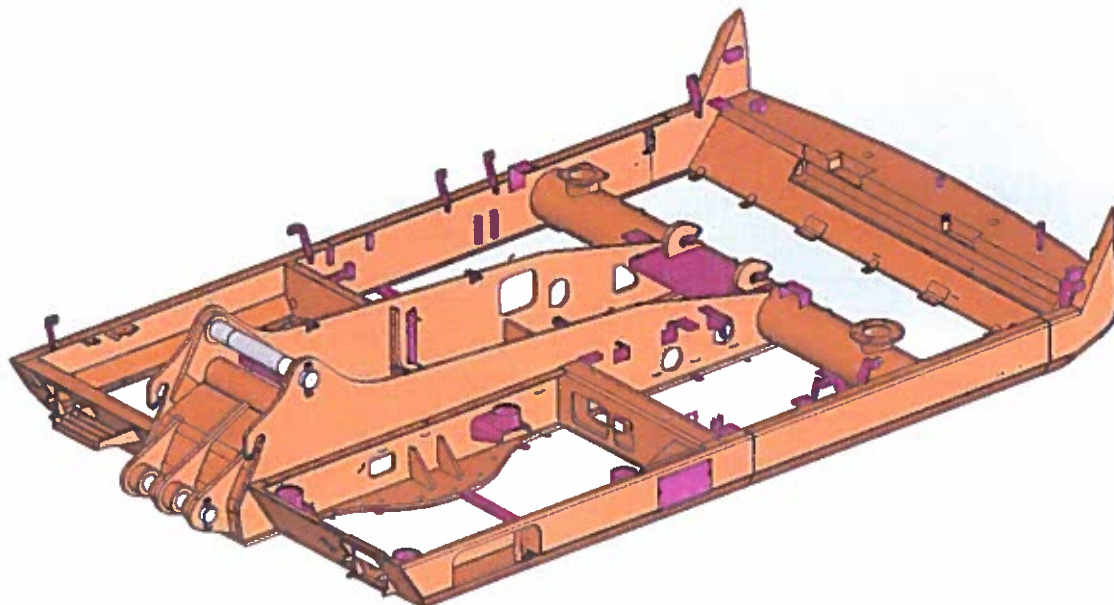

## UDS 214.41 pre ASR

Špeciálne prevedenie UDS v Defence verzii, vyvinuté a vyrobené na zákazku Ozbrojených síl SR. Stroj je osadený na špeciálnom podvozku T-815-7 a vybavený komponentami a výbavou v zmysle štandardov NATO (filtroventilácia, kotevné body na prevoz železnicou, tienená elektroinštalácia, RUN FLAT pneumatiky, centrálné dofukovanie kolies, náter s maskovacím účinkom vo viditeľnom i infračervenom spektre....). Bola spracovaná konštrukčná a technologická dokumentácia a vyrobených 5 ks strojov, ktoré boli vrátane homologizácie odovzdané zákazníkovi.



### d'alsie vývojové úlohy:

- Originálna konštrukčná dokumentácia UDS 214.41 – pokračovanie z roku 2019
- Originálna konštrukčná dokumentácia UDS 232.4 – pokračovanie z roku 2019
- Originálna konštrukčná dokumentácia UDS 214.42 – pokračovanie z roku 2019
- Originálna konštrukčná dokumentácia UDS 211 – pokračovanie z roku 2019
- vývoj vlastnej kabíny pre stroje UDS

# INTEGROVANÝ SYSTÉM RIADENIA KVALITY

Kvalita je pre spoločnosť jedným z najdôležitejších aspektov. Jej význam je deklarovaný aj v politike kvality, kde si spoločnosť stanovila byť konkurencieschopným výrobcom a partnerom nielen pre svojich zákazníkov, ale aj zamestnancov. Pre zabezpečovanie systému manažérstva kvality spoločnosť neustále zlepšuje riadenie a fungovanie svojich procesov. Spoločnosť si zafinovala poslanie: bezpečne, spoľahlivo, efektívne a konkurencieschopne vyrábať, predávať a obchodovať so strojárskymi výrobkami, pri trvalom znižovaní negatívnych vplyvov výrobných procesov na životné prostredie.

Moderné systémy manažérstva kvality sú založené na požiadavkách normy ISO 9001/2000 a vychádzajú z 8 zásad systému manažérstva kvality, medzi ktoré patrí aj procesný prístup. Naša spoločnosť sa riadi nasledovnými zásadami:

- 1, zameranie sa na zákazníka** - organizácie závisia od svojich zákazníkov, a preto musia identifikovať a porozumieť ich súčasné a budúce potreby tak, aby uspokojili ich požiadavky, a snažili sa prekonať ich očakávania;
- 2, vodcovstvo** - manažérstvo nie je administratívna činnosť; vedenie je potrebné na zosúladienie cieľov a smerovania, a na vytvorenie takého prostredia, aby ľudia v organizácii boli zainteresovaní na dosahovaní cieľov organizácie;
- 3, zapojenie pracovníkov** - zainteresovanosť a spolupráca zamestnancov na všetkých úrovniach a využitie ich schopností na prospech organizácie
- 4, procesný prístup**- činnosti a súvisiace zdroje by mali byť riadené ako proces, aby sa dosiahli efektívne výsledky
- 5, systémový prístup k manažérstvu** - identifikácia, pochopenie a riadenie vzájomne previazaných procesov ako systému prispieva k efektívnosti a účinnosti organizácie pri dosahovaní jej cieľov
- 6, trvalé zlepšovanie** – je trvalým cieľom organizácie
- 7, rozhodovanie na základe faktov**- efektívne rozhodnutia sa zakladajú na logickej analýze dát a faktických informácií
- 8, vzájomné výhodné vzťahy s dodávateľmi** - vzájomne výhodný vzťah medzi organizáciou a jej dodávateľmi zvyšuje schopnosť oboch organizácií vytvárať hodnoty.

V spoločnosti sú zavedené aj certifikované systémy:

EN ISO 9001:2016 (systém manažérstva kvality),

EN ISO 1090-1:2009+A1:2011(systém zhotovovania oceľových konštrukcií),

EN ISO 3834-2:2016 (systém kvality vo zvarení),

Spoločnosť v roku 2019 získala Povolenie na obchodovanie s vojenským materiálom a certifikát SOŠ AQAP 2120.



# CERTIFIKÁTY

ZERTIFIKAT • CERTIFICATE • CERTIFICADO • CERTIFICAT



## CERTIFIKÁT

**TUV SÚD Slovakia s.r.o. – CERTIFIKAČNÝ ORGÁN**  
 certifikácia systémov manažérstva kvality podľa požiadaviek  
 akreditovaných SNAS  
 Slovenská akreditácia č. O-084  
 právnická osoba organizácia



**CSM Industry s.r.o.**  
 Oasnerova 756  
 SK – 980 61 Tereovec  
 IČO: 50 728 399

zavedenie a použitie  
 systému manažérstva kvality pri výrobní v odvetvi  
 konštrukcia a výroba stavebných strojov,  
 výroba oceľových konštrukcií

Audítom správa č. 1738/2017/M/LIAB/CA  
 bola preukázaná splnenosť  
 požiadaviek noriem

**STN EN ISO 9001:2016 a STN EN ISO 3834-2:2006**

Rozsah platnosti certifikátu je uvedený v prílohe tohto certifikátu.  
 Práca je neoddeliteľnou súčasťou certifikátu.  
 Certifikát je platný od 2017-05-31 do 2020-05-30  
 Registračné číslo certifikátu WL 1731-1

Príloha 2017/05/31



TUV SÚD Slovakia s.r.o.  
 Certifikačný orgán systému manažérstva kvality  
 Číslo certifikátu: WL 1731-1  
 Platnosť do: 05/30/2020

### PRÍLOHA

Certifikát č. WL 1731-1  
 Rozsah platnosti certifikátu podľa STN EN ISO 3834-2:2006



- Príloha (Norma):** Konštrukcia a výroba stavebných strojov, výroba oceľových konštrukcií
- Príloha výroby, sústavy manažérstva:**

Príloha výroby (podľa ISO 9001)	Sústava manažérstva (podľa STN EN ISO 3834-2)
131	8.1, 2
- Zodpovední pracovníci výrobného procesu:**

Titul/Príjmenie	Kapitulka	Pracovná funkcia	úroveň (podľa ISO 14701)
Luboš KRIVÁČ	Skupina výroby zariadení na montáž Dajton č. O-8-30433	Audítormský koordinátor (N/A)	V rámci výroby výroby



ZERTIFIKAT • CERTIFICATE • CERTIFICADO • CERTIFICAT





## CERTIFIKÁT ZHODY

### SYSTÉMU RIADENIA VÝROBY

viditeľné číslo 1017 – CPR – 09.020 706, revízia č. 1

V súlade s požiadavkami Európskeho parlamentu a Rady (EÚ) č. 303/2011 z 9. marca 2011 ktorými sa ustanovujú harmonizované podmienky usádzania spoločných výrobcov na trhu a ktorými sa mení smernica Rady 90/269/EHS sa výroba tento certifikát pre výrobu výroby.



Druh výrobku	Oceľové stavebné diely, železo, zariadenia a konštrukcie
Rozsah SRV	Výroba oceľových stavebných dielov, železo, zariadenia a konštrukcie triedy provedenia EXC 2 podľa EN 1090-2
Postup posudzovania zhody a odvolanie CE	Za podľa EN 1090-1+A1, tabuľka A1
Uvedenie na trh výrobcom	 <b>CSM Industry s.r.o.</b> Oasnerova 756, SK – 980 61 Tereovec IČO: 50728399
Miesto výroby	<b>CSM Industry s.r.o.</b> Oasnerova 756, SK – 980 61 Tereovec

Tento certifikát potvrdzuje, že výroba splňuje požiadavky na posudzovanie a overovanie súladu výrobkov so špecifikáciou EN 1090-1:2009+A1:2011 podľa systému 2<sup>o</sup> tak uplatneného a že systém riadenia výroby spĺňa všetky ustanovené požiadavky

Začiatok platnosti: Tento certifikát platí od 11.08.2016 a certifikát zostáva v platnosti ak sa nevykonajú žiadne zmeny alebo dodatočné akcie systému manažérstva výroby stanovené v harmonizačných podmienkach použité pri posudzovaní súladu deklarovaných charakteristík, alebo ak výrobné alebo manažérske systémy výroby zmenia.

Tento certifikát je revíziou z 1. certifikátu č. 09.020 706, ktorý bol vydaný 11.08.2016. Táto revízia certifikátu je prvá a má účinnosť od 23.08.2017, revízia č. 1 zo dne 23.08.2017. Táto revízia je prvou revíziou v prípade typu a táto revízia má platnosť do 23.08.2017.

V Praha dňa 23.08.2017

TUV SUD Czech s.r.o. | Masarykova 184 | 102 00 Praha 4 | Česká Republika | [certifikacni@tuv.cz](mailto:certifikacni@tuv.cz)

### PROHLÁŠENÍ VÝROBCE

Vo smysle ČSN EN 1090-1, príloha B, Tab. B.4 má výroba železa (Oceľový súbor) CE značkovanú podľa požiadaviek Európskeho parlamentu a Rady (EÚ) č. 303/2011 z 9. marca 2011, ktorými sa ustanovujú harmonizované podmienky usádzania spoločných výrobcov na trhu a ktorými sa mení smernica Rady 90/269/EHS sa výroba tento certifikát pre výrobu výroby.

O toto súhlasím, že výrobca vyrobí výrobky, ktoré spĺňajú požiadavky Oznamovacieho súhlasu.

Výrobca: <b>CSM Industry s.r.o.</b>	
Jednotka zodpovedná za SRV:	Oasnerova 756, 980 61 Tereovec
Adresa:	50728399
IČ:	Oasnerova 756, 980 61 Tereovec
Výrobné miesto:	1017 CPR 09 C20 706
Charakteristika:	

Vo smysle ČSN EN 1090-1, príloha B, Tab. B.4.3 prehlasujeme, že v súlade so požiadavkami posudzovania súladu výrobkov sú všetky výrobné procesy súladné s národnými požiadavkami a rovnaké podmienky výroby harmonizovaných konštrukcií:	ano	nie
1. Nové alebo zmenené základné požiadavky (v prípade požiadavky - haly, montážne miesta)	<input type="checkbox"/>	<input type="checkbox"/>
2. Zmena zodpovedného osvedčeného dizajnu	<input type="checkbox"/>	<input checked="" type="checkbox"/>
3. Nové výrobné postupy, zmena typu základného materiálu a príslušné WPQR (v prípade potreby)	<input type="checkbox"/>	<input checked="" type="checkbox"/>
4. Nové základné požiadavky (technologické a výrobné požiadavky v súlade so zariadením) systémom riadenia výroby	<input type="checkbox"/>	<input checked="" type="checkbox"/>
5. Vypracovanie nariadenia alebo oznámenia	<input type="checkbox"/>	<input type="checkbox"/>

**Príloha:**  
 Príloha výroby podľa EN 1090-1:2009+A1:2011, príloha B, Tab. B.4.3  
 Príloha výroby podľa EN 1090-1:2009+A1:2011, príloha B, Tab. B.4.3

Príloha výroby podľa EN 1090-1:2009+A1:2011, príloha B, Tab. B.4.3

Príloha výroby podľa EN 1090-1:2009+A1:2011, príloha B, Tab. B.4.3

Miesto a dátum: \_\_\_\_\_

Rozsah výroby, platnosť a podpis zodpovedného osoby: \_\_\_\_\_

Príloha výroby podľa EN 1090-1:2009+A1:2011, príloha B, Tab. B.4.3

## NÁRODNÝ BEZPEČNOSTNÝ ÚRAD

NATIONAL SECURITY AUTHORITY / AUTORITÉ DE SÉCURITÉ NATIONALE

### POTVRDENIE

o priemyselnej bezpečnosti

Facility Security Clearance Certificate  
Certificat d'habilitation de sécurité d'établissement

Číslo: SP-OBP-1495-2/2019-C  
Number/Numéro

vydané podľa § 50 ods. 1 zložene č. 215/2004 Z. z. o ochrane utajovaných skutočností a o zmene a doplnení niektorých zákonov  
v znení neskorších predpisov

**Držiteľ potvrdenia**

Certificate Holder  
Titulaire d'habilitation  
Identifikačné číslo  
Identification Number  
Numéro d'identification  
Sídlo  
Address of the Facility  
Siège

**CSM Industry s.r.o.**

50 720 350

Daxnerova 756,  
980 61 Tisovec

**Typ prístupu k utajovaným skutočnostiam**  
Form of access to classified information  
Mode d'accès aux informations classifiées

- oboznamovanie sa  
Acquaintance with  
Prise de connaissance

- postúpenie v materiálnej podobe  
Forwarding in physical form  
Transfert sous format physique

- postúpenia v elektronickej podobe  
Forwarding in electronic form  
Transfert sous format électronique

- vytváranie bez využitia technického prostriedku  
Creation without using technical device  
Création sans utilisation d'un moyen technique

- vytváranie na technickom prostriedku  
Creation on technical device  
Création sur un moyen technique

**Stupeň utajenia na**  
Security Classification Level  
Niveau d'habilitation de sécurité

**TAJNÉ**

Secret  
Secret

**DÔVERNÉ**

Confidential  
Confidential

**DÔVERNÉ**

Confidential  
Confidential

**DÔVERNÉ**

Confidential  
Confidential

**DÔVERNÉ**

Confidential  
Confidential

Vydané dňa: 18. 4. 2019  
Date of issue / Date de délivrance

Platí od: 18. 4. 2019  
Valid Since / Date de validité

Platí do: 18. 4. 2024  
Date of Expiry / Date d'expiration



Podpis oprávneného zástupcu  
Signature of the Competent Representative  
Signature du représentant autorisé



Odtlačok pečiatky  
Official Stamp  
Cachet officiel

## ŽIVOTNÉ PROSTREDIE

Spoločnosť CSM Industry, s. r. o. si je vedomá zodpovednosti za životné prostredie a preto aktívne vyhľadáva riešenia, ktoré minimalizujú vplyv činností na životné prostredie. Za základ ochrany a tvorby životného prostredia považujeme plnenie legislatívnych požiadaviek. Pri svojej činnosti sa snažíme o aktívny prístup a predchádzanie environmentálnym problémom.



V oblasti ochrany ovzdušia sa spoločnosť snaží znižovať vplyvy na životné prostredie hlavne organizačnými opatreniami, plánovanou údržbou a čistením zariadení, ako aj pravidelnou výmenou filtrov pri všetkých zdrojoch znečisťovania ovzdušia. Spoločnosť je prevádzkovateľom veľkého a stredných zdrojov znečisťovania ovzdušia, a preto vyčleňuje finančné prostriedky na opatrenia proti znečisteniu ovzdušia v sume približne 4000,00 € ročne na stropné a podlahové filtre. Oprávnené merania emisií príslušných zdrojov boli vykonané v roku 2016, kedy bolo potvrdené dodržanie emisných limitov. Najbližšie oprávnené meranie je nutné zabezpečiť v roku 2022. Spoločnosť odoslala príslušné oznámenie zdrojov znečistenia ovzdušia. Zdroje znečistenia ovzdušia sú prevádzkované podľa schváleného prevádzkového poriadku.

V oblasti **odpadového hospodárstva** spoločnosť v zmysle hierarchie odpadového hospodárstva zabezpečuje predchádzanie vzniku odpadu, zhromažďovanie a triedenie jednotlivých odpadov podľa druhu, odovzdávanie odpadov oprávneným osobám na zhodnotenie alebo vhodné zneškodnenie odpadu. Vzhľadom na množstvo nebezpečných odpadov, ktorých je spoločnosť pôvodcom, bol roku 2018 udelený súhlas na nakladanie s nebezpečným odpadom na obdobie 5 rokov. V spoločnosti je zriadené zhromaždisko pre nebezpečné odpady a boli zakúpené zberné nádoby na separované zhromažďovanie odpadov. Riadenie odpadového hospodárstva je riešené v zmysle prepracovanej smernice pre nakladanie s odpadom. V roku 2020 boli odovzdané nebezpečné odpady a ďalšie sú zhromaždené s príslušným označením, ich odovzdávanie je naplánované na rok 2021. Ostatné odpady (kovy, papier) boli odovzdané na zhodnotenie. Komunálny odpad od zamestnancov je odovzdávaný v zmysle VZN mesta Tisovec. Spoločnosť vedie evidenciu o nakladaní s odpadom a za rok 2020 poslala príslušné ohlásenie v stanovenom termíne. Pravidelne, každomesačne je vykonávaná interná kontrola prevádzky a jednotlivých pracovísk spoločnosti a príslušných miest určených na zhromažďovanie odpadov.

Za účelom prevencie **ochrany vôd** sa v spoločnosti pravidelne vykonáva interná kontrola miest prevádzky, na ktorých sa manipuluje so znečisťujúcimi látkami, aby sa dodržiavali podmienky stanovené § 39 vodného zákona. Spoločnosť nie je producentom technologických odpadových vôd.

Spoločnosť CSM Industry, s. r. o. má zabezpečené finančné krytie svojej zodpovednosti za environmentálnu škodu tak, aby boli finančne kryté všetky predpokladané náklady na odstránenie spôsobenej environmentálnej škody.

### **Čo ďalšie robíme pre ochranu životného prostredia**

- **Nakupujeme vždy nové bezporuchové stroje a zariadenia**
- **Triedime odpad, všetok**
- **Dbáme na poriadok na pracovisku**
- **Pravidelne sa školíme a musíme aj v súkromí jednať a aktívne spolupôsobiť v rámci ochrany životného prostredia**
- **Vítame kvalitné návrhy na zlepšenie systému**

# EKONOMICKÉ VÝSLEDKY ZA ROK 2020

## Hospodársky výsledok (v EUR)

	2018	2019	2020
Výnosy z hospodárskej činnosti celkom	6 994 298	5 768 001	8 343 979
Náklady z hospodárskej činnosti celkom	6 974 475	6 185 666	8 096 179
Výsledok hospodárenia z hospodárskej činnosti	19 283	- 417 655	247 800

## Vývoj hospodárenia spoločnosti

- Spoločnosť CSM Industry s.r.o. sa v roku 2020 dostala do zisku z -440 399EUR na 184 910 EUR.
- Výnosy z hospodárskej činnosti celkom vo výške 8 343 979 EUR predstavuje nárast o 69% oproti predchádzajúcemu roku 2019.
- Tržby z predaja vo výške 6 908 957 EUR predstavuje nárast o 62% oproti predchádzajúcemu roku 2019.

Finančná výkonnosť bola ovplyvnená najmä poklesom trhu v súvislosti s celosvetovou pandémiou COVID-19. Zhoršujúca situácia sa naplno prejavila začiatkom druhého kvartálu, kde sme citeľne pocítili vplyv poklesu zákaziek a pandemických opatrení u nás i v zahraničí. Aj napriek týmto negatívnym vplyvom sa podarilo spoločnosti ustáť situáciu a dostať sa do zisku, z dôvodu už uzavretých zazmluvnených kontraktov.

Spoločnosť od roku 2018 pravidelne investuje do oblasti vlastného výskumu a vývoja. V roku 2020 sa pokračovalo vo vývoji už zabehnutej projektovej dokumentácii, čo predstavovalo nárast o 166 555 EUR. Technická rada koncom roka 2020 schválila spracovanú technickú dokumentáciu pre opakovanú výrobu a rozhodla o ukončení vývojovej úlohy UDS 224 na základe schvaľovacieho listu č. 01/2019, podľa ktorého bola zaradená do dlhodobého nehmotného majetku.

Tieto vývojové úlohy sa budú naďalej vyvíjať aj v roku 2021:

- Originálna technická dokumentácia pre sériovú výrobu stroja UPV R3000
- Originálna technická dokumentácia pre sériovú výrobu stroja UDS 232
- Originálna technická dokumentácia pre sériovú výrobu stroja UDS 214.41
- Originálna technická dokumentácia pre sériovú výrobu stroja UDS 214.42
- Originálna technická dokumentácia pre sériovú výrobu stroja UDS 211
- Originálna technická dokumentácia pre sériovú výrobu stroja UDS 233

Hlavné ukazovatele hospodárskych výsledkov za rok 2020 podľa výkazov účtovnej závierky poskytuje prehľad uvedený nižšie.

## Rozhodujúce finančné ukazovatele (v EUR)

	2018	2019	2020
<i>Celkové výnosy z hospodárskej činnosti</i>	6 994 298	5 768 001	8 343 979
<i>Náklady na hospodársku činnosť</i>	6 974 475	6 185 666	8 096 179
<i>Čistý obrat</i>	5 941 973	4 302 915	6 908 957
<i>Výsledok hospodárenia z hospodárskej činnosti</i>	19 823	- 417 665	247 800
<i>Príspevkový zisk/príspevková marža</i>	135 299	190 078	316 287
<i>Zmena stavu zásob</i>	399 050	77 864	-53 489
<i>Prevádzkový HV pred réžiou</i>	1 997 192	2 822 035	4 467 878
<i>Réžia</i>	2 538 218	3 139 582	3 759 999
<i>Prevádzkový HV s réžiou</i>	-541 026	- 317 547	707 878
<i>HV pred zdanením</i>	7 819	- 439 894	220 945
<i>Daň z príjmu</i>	7 441	505	36 035
<i>HV po zdanení</i>	378	- 440 399	184 910
<i>Pridaná hodnota</i>	1 551 352	1 389 583	1 293 532
<i>Rozpracovaná výroba (UVN)</i>	632 922	742 977	640 500
<i>Celkové aktíva</i>	2 787 850	2 865 299	3 457 268
<i>Vlastné imanie</i>	252 186	101 608	286 518
<i>Réžia v %</i>	36,39	50,75	215,32
<i>Príspevkový zisk/príspevková marža %</i>	31,76	36,74	46,36
<i>Rentabilita aktív (ROA) v %</i>	0,01	-15,37	5,35
<i>Rentabilita tržieb (ROS) v %</i>	0,01	-10,23	2,68
<i>Produktivita práce z tržieb a počtu zam.</i>	4 636	4 486	8 044
<i>Produktivita práce z tržieb vl.výrobných VR</i>	6 000	4 007	7 093
<i>Produktivita práce z výkonov</i>	7 123	8 245	14 137
<i>Produktivita práce z pridanej hodnoty na 1Nh VR</i>	20,08	17,10	7,95
<i>Produktivita práce z tržieb a miezd zam.</i>	3,94	2,54	6,07
<i>Produktivita práce z tržieb a miezd VR</i>	6,63	5,98	21,52
<i>Plnenie výkonovej normy v %</i>	99,06	68,71	69,60
<i>Nerealiz. produkcia (Tržby[UVN] - Odvod[UVN])</i>	- 846 021	- 2 081 090	-2 090 244

## Výnosy (v EUR)

	2018	2019	2020
Tržby z predaja vlastných výrobkov	5 576 202	3 775 961	6 789 970
Tržby z predaja tovaru a aktivácia	557 357	887 234	145 912
Tržby z predaja služieb	229 257	237 994	118 987
Tržby z predaja dlhodobého majetku a materiálu	140 721	78 397	66 879
Ostatné výnosy z hospodárskej činnosti	91 711	710 551	1 275 720
Zmeny stavu vnútroorganizačných zásob	399 050	77 864	-53 489
<b>VÝNOSY Z HOSPODÁRSKEJ ČINNOSTI SPOLU</b>	<b>6 994 298</b>	<b>5 768 001</b>	<b>8 343 979</b>
Ostatné výnosy z finančnej činnosti	94	-	-
Kurzové zisky	-	14	28 103
<b>VÝNOSY Z FINANČNEJ ČINNOSTI SPOLU</b>	<b>94</b>	<b>14</b>	<b>28 103</b>
<b>VÝNOSY CELKOM</b>	<b>6 994 392</b>	<b>5 768 015</b>	<b>8 372 082</b>

## Náklady (v EUR)

	2018	2019	2020
Spotreba materiálu, energie a ostatných neskladovateľných dodávok	3 861 645	2 780 881	4 444 435
Náklady vynaložené na obstaranie predaného tovaru	92 102	134 978	7
Služby	1 256 768	673 611	1 267 994
Osobné náklady	1 529 414	1 713 012	1 137 764
Odpisy dlhodobého nehmotného a dlhodobo hmotného majetku	97 254	118 253	144 288
Opravné položky k pohľadávkam	7 001	28 006	-
Opravné položky k zásobám	-	-	1 289
Dane a poplatky	10 886	9 593	11 500
Ostatné náklady na hospodársku činnosť	25 256	653 348	1 044 714
Zostatková cena predaného dlhodobého majetku	94 149	73 984	44 188
<b>NÁKLADY NA HOSPODÁRSKU ČINNOSŤ SPOLU</b>	<b>6 974 475</b>	<b>6 185 666</b>	<b>8 096 179</b>
Nákladové úroky	7 504	17 625	28 600
Kurzové straty	316	44	18 918
Ostatné náklady na finančnú činnosť	4 279	4 934	7 440
<b>NÁKLADY NA FINANČNÚ ČINNOSŤ</b>	<b>12 098</b>	<b>22 243</b>	<b>54 958</b>
Daň z príjmov	7 441	505	36 035
<b>NÁKLADY CELKOM</b>	<b>6 994 014</b>	<b>6 208 414</b>	<b>8 187 172</b>

### Individuálna súvaha v skrátrenom rozsahu (v EUR)

	2018	2019	2020
<b>SPOLU MAJETOK</b>	<b>2 787 850</b>	<b>2 865 299</b>	<b>3 457 268</b>
Neobežný majetok	1 096 381	1 568 150	1 907 958
Dlhodobý nehmotný majetok	520 433	1 110 352	1 233 593
Dlhodobý hmotný majetok	575 340	457 190	673 757
Dlhodobý finančný majetok	608	608	608
Obežný majetok	1 676 961	1 291 254	1 546 098
Zásoby	1 091 187	970 939	1 023 674
Dlhodobé pohľadávky	26 138	25 632	18 785
Krátkodobé pohľadávky	348 078	294 113	502 582
Finančné účty	211 558	570	1 057
Časové rozlíšenie	14 508	5 895	3 212

<b>SPOLU VLASTNÉ IMANIE A ZÁVÄZKY</b>	<b>2 787 850</b>	<b>2 865 299</b>	<b>3 457 268</b>
Vlastné imanie	252 186	101 608	286 518
Základné imanie	200 000	200 000	200 000
Kapitálové fondy	17 229	307 050	307 050
Výsledok hospodárenia minulých rokov	32 005	32 363	-408 036
Výsledok hospodárenia za účtovné obdobie (+/-)	378	- 440 399	184 910
Závazky	2 449 476	2 703 360	2 960 331
Dlhodobé a krátkodobé rezervy	65 497	70 108	60 715
Dlhodobé záväzky	171 115	1 105 299	806 709
Krátkodobé záväzky	2 212 864	1 100 293	1 599 634
Časové rozlíšenie	86 188	60 331	210 419

## Stav majetku a zdrojov

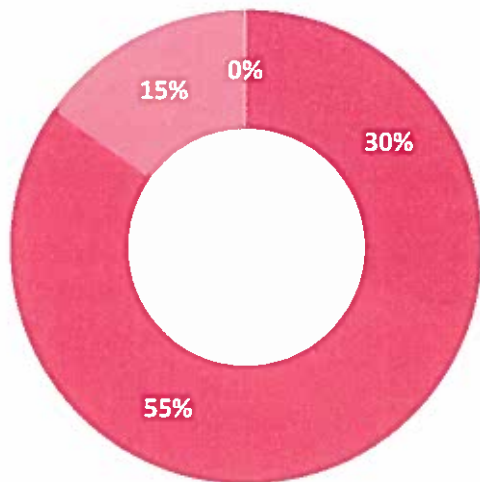

■ Zásoby                      ■ Neobežný majetok  
 ■ Pohľadávky              ■ Ostatné aktíva

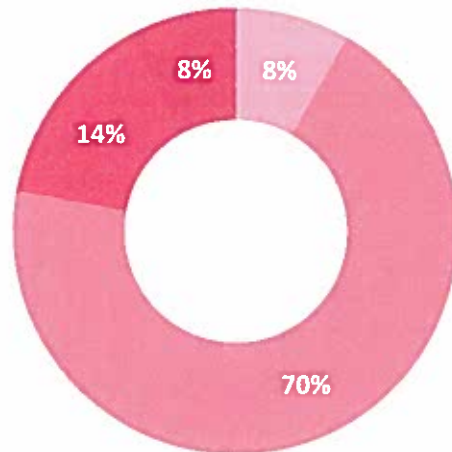

■ Vlastné imanie            ■ Závazky  
 ■ Bankové úvery         ■ Rezervy a ostatné záväzky

Neobežný majetok tvorí 55% z celkového objemu aktív. Oproti roku 2019 došlo k prírastku o približne 22 %, ktorý bol spôsobený obstaraním dlhodobého hmotného majetku a vyššou investičnou aktivitou spoločnosti do oblasti vlastného výskumu a vývoja. Stav majetku v spoločnosti k 31. decembru 2020 predstavuje hodnotu vo výške 3 457 268 € čo v porovnaní s predchádzajúcim rokom 2019 znamená nárast o 591 969 €.

Zásoby sú vykázané v obstarávacej cene. Obstarávacia cena je vypočítaná na základe princípu váženého aritmetického priemeru a zahŕňa výdavky, ktoré vznikli pri nadobúdaní zásob.

Vlastné imanie tvorí z celkového objemu pasív 8%.

Dlhodobé záväzky sa znížili o 298 590 €, čo bolo spôsobené príjmom investičných dotácií k odpisovanému majetku, čerpaním kontokorentného úveru a hlavne zvýšenými tržbami v 3.Q.2020. Nárast krátkodobých záväzkov bol spôsobený najmä z dôvodu nárastu krátkodobých záväzkov z obchodného styku.

Záväzky z obchodného styku a ostatné záväzky sú oceňované reálnou hodnotou.

## Závazky z obchodného styku do lehoty a po lehote splatnosti – 31.12.2020

- Závazky sa klasifikujú ako krátkodobé, ak majú splatnosť do jedného roka alebo kratšiu. Vykázané záväzky z obchodného styku nie sú úročené a priemerná doba splatnosti pri nákupoch je 30 dní.

<i>do lehoty</i>	<b>402 933</b>
<i>15 - 30 dní</i>	<b>351 407</b>
<i>30 – 90 dní</i>	<b>294 452</b>
<i>90 – 180 dní</i>	<b>80 943</b>
<i>180 – 360 dní</i>	<b>41 712</b>
<i>nad 360 dní</i>	<b>142 393</b>
<b>SPOLU</b>	<b>1 313 840</b>

## Pohľadávky z obchodného styku do lehoty a po lehote splatnosti – 31.12.2020

- Pohľadávky sa klasifikujú ako krátkodobé, ak majú splatnosť do jedného roka alebo kratšiu. Vykázané pohľadávky z obchodného styku nie sú úročené a priemerná doba splatnosti je 14-30 dní.

<i>do lehoty</i>	<b>290 201</b>
<i>15 - 30 dní</i>	<b>27 308</b>
<i>30 – 90 dní</i>	<b>2 048</b>
<i>90 – 180 dní</i>	<b>348</b>
<i>nad 360 dní</i>	<b>501</b>
<b>SPOLU</b>	<b>320 406</b>

## Vplyv mimoriadnych udalostí po ukončení účtovného obdobia

Súčasná mimoriadna situácia vyvolaná vírusom COVID19 nemá významný negatívny vplyv na zdravie spoločnosti. Schopnosť nepretržitej činnosti spoločnosti nie je v súčasnosti narušená a predpokladáme, že si spoločnosť tento trend zachová. Keďže negatívne aspekty súčasnej situácie, ich vývoj a možný dopad na ekonomiku nevieme kvantifikovať, nemôžeme ani polemizovať o možnom dopade na ekonomickú silu spoločnosti v budúcnosti.

## Návrh na rozdelenie zisku za rok 2020

Výkonné vedenie spoločnosti predložilo účtovnú závierku audítorovi spoločnosti na posúdenie použitých účtovných princípov, zhodnotenie a overenie dôkazov, ktoré sú v nej obsiahnuté. Ročná účtovná závierka za rok 2020 obsahuje všetky dostupné a dokladované príjmy a výdavky spoločnosti, údaje o známych skutočnostiach ku dňu jej zostavenia, ktoré mali podstatný vplyv na vykázaný výsledok hospodárenia. Spoločnosť vykázala za rok 2020 zisk po zdanení vo výške 184 910 €.

O vysporiadaní výsledku hospodárenia za účtovné obdobie 2020 rozhodol jediný spoločník nasledovne:

- 9 245,49 EUR – Tvorba zákonného rezervného fondu vo výške 5% zo zisku
- 175 664,23 EUR - Nerozdelený zisk z minulých rokov

Po 31.12.2020 nenastali ďalšie také udalosti, ktoré majú významný vplyv na verné zobrazenie skutočností uvádzaných v tejto výročnej správe.

Konateľ spoločnosti: **Tomáš Maroš**



