

COOP Jednota Čadca, spotrebné družstvo

JEDNOTA

V Ý R O Č N Á S P R Á V A
Z A R O K 2 0 2 1

APRÍL 2022



O b s a h :**strana :**

Prihovor predsedu predstavenstva	1-3
Z histórie družstevníctva na Slovensku, z histórie COOP Jednoty Čadca, s.d.,	4-6
Predstavenie spoločnosti, analýza stavu a prognózy	7-12
Ciele COOP Jednoty Čadca, s.d. na rok 2022	13
Etický kódex systému COOP Jednota	14
Zoznam členov orgánov COOP Jednoty Čadca, s.d.	15
Organizačná štruktúra (1), (2)	16-17
Stav a pohyb členov k 31.12.2021	18
Obchodné ukazovatele za rok 2021	19
Grafy - ekonomické ukazovatele, MO obrat na PJ	20-29
Prehľad TOP 50 dodávateľov za rok 2021	30
Informácie o stredisku prenájom nebytových priestorov v roku 2021	31-32
Modernizácie a rekonštrukcie predajni, investície za rok 2021	33-35
Zoznam prevádzkových jednotiek	36-45
Účtovná závierka k 31.12.2021	46-57
Poznámky k účtovnej závierke k 31.12.2021, Prehľad peňažných tokov	58-78
Návrh na vysporiadanie hospodárskeho výsledku za rok 2021	79
Pozvánka na Zhromaždenie delegátov	80
Správa nezávislého audítora	



Príhovor

Vážené dámy, vážení páni, milí prietelia a družstvá

Už druhý rok bola naša spoločnosť negatívne ovplyvňovaná pandémickou situáciou. COVID-19 aj v roku 2021 mal dopad na celé Slovensko vo všetkých oblastiach života spoločnosti.

Rozsah celkových škôd je ťažké kvalifikovať, avšak závažnosť situácie možno posúdiť aj podľa toho, že vláda Slovenskej republiky už na začiatku roka v januári vyhlásila zákaz vychádzania. V konečnom dôsledku v súvislosti s COVIDOM podal demisiu premiér vlády SR.

V národnom hospodárstve sa devastačne prejavovala pandémia, avšak už nie tak dramaticky ako v roku 2020. V každom prípade najmä v službách boli následky obzvlášť tvrdé, veď mnohé zariadenia boli uzatvorené, respektíve mali regulačné opatrenia na prevádzku. Z tohto pohľadu možno konštatovať, že napriek skutočne zložitej situácii sa COOP Jednote Čadca, spotrebné družstvo v roku 2021 darilo. Veď opätovne významne zväčšilo svoje dosiahnuté výkony, prekročilo rozvojové zámery, finančne bolo stabilné. Jednoducho sa zväčšilo, dosiahlo vysokú dynamiku rastu maloobchodného obratu.

Dôležité je tiež, že družstvo zvládlo v regióne bez závažnejších problémov zásobovanie obyvateľstva potravinami, jednak z pohľadu sortimentu a jednak z pohľadu množstiev a včasnosti.

Ak sa dotknem hlavných parametrov, ktoré sme dosiahli a možno ich zistiť aj po preštudovaní výročnej správy, rozvoj družstva za rok 2021 bol evidentný. Aj z hľadiska územného pôsobenia sa domnievam, že sme uhájili postavenie lídra na trhu potravín v našom regióne Kysúc.

V oblasti Považskej Bystrice sme si svoje postavenie posilnili rozvojom maloobchodnej siete a v okresoch Púchov, Ilava, Nové Mesto nad Váhom a Trenčín sme naše nové predajne zastabilizovali a zaznamenali sme tam nárast zákazníkov.

Úspešnosť našej činnosti sa dá merať dosiahnutým maloobchodným obratom. Z tohto pohľadu je hodnotenie priaznivé, veď sme realizovali maloobchodný obrat v objeme 131 340 tis. EUR, pričom sme zaznamenali veľmi slušnú dynamiku rastu 10,2 %. Naša maloobchodná sieť, ktorá predstavovala 135 prevádzkových jednotiek, aj v tomto roku prechádzala reštrukturalizačným procesom v prospech predajní typu supermarket. Dôkazom je aj zvyšovanie podielu veľkoplošných predajní.

V hodnotenom roku sme mali zvýšené výdaje na investičnú výstavbu, čo bolo okrem rozvoja maloobchodnej siete ovplyvnené inštaláciou automatov na zálohovaný výkup obalov.

Potešiteľné je, že sa nám podarilo otvoriť na zelenej lúke supermarket v Považskej Bystrici a modernizovaný supermarket v Dunajove.

Boli sme významný zamestnávateľ v regióne, veď sme zamestnávali viac ako 1 000 zamestnancov a som rád, že sa nám podarilo aj zlepšiť motiváciu zamestnancov, keď rástla priemerná mzda. Tento ukazovateľ bol pritom negatívne ovplyvňovaný extrémnou práceneschopnosťou zamestnancov, ako dôsledok pandemickej situácie.

V každom prípade sa nám napriek ekonomickej kríze darilo byť nielen vo výkonoch úspešní, ale boli sme aj efektívni vo svojej činnosti a dosiahli sme primeranú ziskovosť. Takéto výsledky sme dosiahli za ťažkých podmienok, pričom hlavne zamestnanci na predajniach boli vystavení zvýšenému ohrozeniu ich zdravia aj keď sme zabezpečovali všetky stanované protipandemické opatrenia.

Pri konštatovaní dosiahnutia dobrých výsledkov v COOP Jednota Čadca, spotrebné družstvo za rok 2021, musím aj v kontexte s pandemickou situáciou poďakovať našim zamestnancom za ich náročnú prácu a za to, že zvládli svoje úlohy vo všetkých oblastiach . Tieto výsledky vytvárajú dobrý základ pre plnenie našej obchodnej stratégie.

Dovoľte poďakovať členom a funkcionárom družstva za priazeň a podporu, obchodným partnerom za spoluprácu a našim zákazníkom za vernosť a za návštevu našich predajní.

S úctou

Ing. Miroslav J a n í k
predseda predstavenstva

Z histórie družstevníctva na Slovensku, z histórie COOP Jednoty Čadca, spotrebné družstvo

Družstevníctvo sa zrodilo v prvej polovici 19. storočia ako reakcia malých individuálnych výrobcov na zhoršené ekonomické a sociálne podmienky doby. „Otcom“ družstevníctva sa zvykne nazývať anglický utopický mysliteľ Robert Owen, ktorý v duchu svojich predstáv o spravodlivejšej spoločnosti zakladal a propagoval v Anglicku v druhom a treťom desaťročí 19. storočia výrobné a spotrebné družstvá.

Prvé družstvo bolo založené 24.10.1844 v stredoanglickom meste Rochdale. Úspešný rozvoj rochdalského družstva a jeho nasledovníkov pôsobil ako príťažlivý príklad pre zrod družstevníctva aj v ostatných krajinách. Tento proces sa vyvíjal predovšetkým tam, kde industrializácia a nástup kapitalizmu zasiahli všetky oblasti sociálneho života a podstatne zmenili podobu výroby. Logicky preto postupoval od západu Európy smerom na jej východ.

Výnimku z tohto vývojového trendu tvorilo práve Slovensko. Jurkovičovo družstvo v Sobotišti vzniklo totiž na základe podobných princípov tri mesiace po rochdalskom, ale pritom úplne nezávisle od neho. Stalo sa prvým úverným družstvom na svete. Ide o nie zriedkavý historický jav, keď takmer súčasne, bez akýchkoľvek informácií jedného o druhom, vzniká v rôznych častiach sveta rovnaký historický fenomén.

Významným medznikom v histórii spotrebného družstevníctva na Kysuciach bolo založenie prvého spotrebného družstva v roku 1905, ktorým bol Potravný spolok v Ochodnici. Spolok sa stal členom zväzu uhorských potravných spolkov „Hangya“, ktorý bol v tom čase centrálnou celouhorskou družstevnou organizáciou. Rok po založení prvého spolku v roku 1906 na opačnej strane Kysúc vo Vysokej nad Kysucou vznikol „Potravný spolok Vysocký“. V roku 1911 vzniká potravný spolok v Zborove nad Bystricou, v roku 1912 v obci Makov, v roku 1919 v Kysuckom Lieskovci a Krásne nad Kysucou.

V roku 1921 sa zriaďuje „Potravný spolok organizovaného robotníctva pre Žilinu a okolie“ a od roku 1922 premenovaný na Budúcnosť, ktorý má predajne a súčasne členské základne v Čadci, Rakovej, Staškove, Turzovke. Do roku 1948 boli založené spotrebné družstvá vo všetkých väčších obciach na Kysuciach.

V roku 1951 preberá Budúcnosť všetky existujúce potravné spolky na Kysuciach. V júli 1952 prijalo predstavenstvo ÚRD zásadné rozhodnutie, podľa ktorého mali spotrebné družstvá ukončiť činnosť v mestách a v priemyselných centrách a celú činnosť mali výlučne zamerať na dediny. V súlade s týmto opatrením sa uskutočnila dôsledná delimitácia medzi štátnym a družstevným obchodom a družstvá odovzdali štátnemu obchodu všetky prevádzkové jednotky, ktoré sa nachádzali v mestách.

V roku 1953 dochádza k ďalšej organizačnej prestavbe spotrebných družstiev. Na územnom princípe a podľa politických okresov vznikli delimitáciou Budúcnosti nové Okresné spotrebné družstvá v Čadci a Kysuckom Novom Meste. V súlade s územnou reorganizáciou k 30.6.1960 dochádza k zlúčeniu dovtedajších samostatných družstiev Jednoty ĽSD Kysucké Nové Mesto a Jednoty ĽSD Čadca v jeden celok Jednota ľudové spotrebné družstvo Čadca, ktoré v tejto forme existuje do dnešných dní.

V období budovania socializmu sa spotrebné družstevníctvo rozvíjalo na základe plánovitého rozvoja NH. Stranícke a štátne orgány a štátna plánovacia komisia určovali ďalší smer a rozvoj maloobchodu vrátane družstevného. Spotrebné družstvá zabezpečovali hlavne zásobovanie vidieckeho obyvateľstva. Nové prevádzkové jednotky vznikali vlastnou investičnou činnosťou, ako súčasť občianskej vybavenosti, ale aj výstavbou v akcií „Z“, ktorú organizovali MNV.

Hlavným ukazovateľom hospodárenia bol rast maloobchodného obratu. Spotrebné družstvá na Slovensku v roku 1955 dosiahli MOO vo výške 5 miliárd 147 mil. Kčs a v roku 1989 to bolo vyše 30 miliárd Kčs. Okrem predajní družstvá v roku 1989 prevádzkovali 3 922 závodov verejného stravovania (pohostinstvá, reštaurácie, hotely).

Jednota spotrebné družstvo Čadca v roku 1989 dosiahla MOO 664 miliónov Kčs, z toho 145 miliónov Kčs v závodoch reštauračného stravovania. Napriek indexovému rastu MOO spotrebiteľský dopyt nebol uspokojený čo do štruktúry tovaru, ktorý vyžadovali zákazníci. Zjednodušene povedané, maloobchodný obrat sa splnil, ale spokojnosť zákazníkov sa nenaplnila.

V roku 1989 došlo k historickému zlomu v Československu a k zrúteniu „reálneho socializmu“. Vytvorili sa nové možnosti pre všetky oblasti života spoločnosti, teda aj pre československé družstevníctvo. V priebehu roku 1990 prebehli vo všetkých družstvách nové voľby orgánov družstiev. Došlo tak k výmene 70 % predsedov a takmer 50 % ostatných funkcionárov družstiev. V súlade s medzinárodnými hodnotami a princípmi, právne postavenie družstiev upravil nový Obchodný zákonník č. 513/1991 Zb. Družstvá sa tým začlenili do sústavy súkromných podnikateľských subjektov v podmienkach trhovej ekonomiky.

Transformácia družstiev v zmysle zákona č. 42/1992 Zb. a skutočnosť, že družstvá sa podľa Obchodného zákonníka zaradili medzi ostatné podnikateľské subjekty bez akýchkoľvek úľav a zvýhodňovaní, donútili štatutárne orgány družstiev a ich manažmenty prehodnotiť celú filozofiu družstevného podnikania. Do popredia sa začali dostávať ekonomické procesy a zvykanie si na prácu v konkurenčnom prostredí a oslaboval sa prehnaný sociálny aspekt družstiev zdedený zo socializmu, ktorý by družstvá ekonomicky nevydržali.

Transformácia siete, hlavne zbavenie sa stratových PJ a iných stratových činností bola nevyhnutným krokom. Aj keď na investovanie vo väčšom meradle nebolo dostatok prostriedkov, nakoľko väčšina družstiev bola neúmerne finančne zaťažaná v dôsledku splácania starých dlhov na tzv. trvalo sa obracajúce zásoby, začali sa družstvá viac orientovať na PJ v mestách a v spádových oblastiach s vyššou kúpnu silou. Správnosť týchto krokov potvrdil aj čas.

Tvrde konkurenčné prostredie a hlavne rýchly nástup zahraničných obchodných reťazcov kladie zvýšené nároky na každého pracovníka, manažment a funkcionárov družstiev. Udržať sa v konkurenčnom prostredí zahraničných hypermarketov, supermarketov a domácich predajcov vyžaduje od družstiev uspokojovať svojich zákazníkov lepšie ako konkurencia. Tomuto zámeru je podriadená aj celá činnosť nášho družstva.

COOP Jednoty na Slovensku majú spolu najväčšiu sieť predajní s najvyšším podielom predaja slovenských výrobkov, ktorý dosahuje až do 70 %. V roku 2019 sieť COOP oslávila 150 rokov od založenia prvého spotrebného družstva na Slovensku a 20 rokov od založenia vlastnej značky. Každý výrobok s logom COOP jednota prechádza pravidelnou kontrolou v akreditovaných laboratóriách s dôrazom na garanciu kvality.

Skupina COOP Jednota patrí k významným zamestnávateľom Slovenska, Poskytuje prácu viac než 13 tisíc zamestnancom v 9 logistických centrách a 30 regionálnych spotrebných družstvách. Z nich 25 vykonáva maloobchodnú činnosť prostredníctvom vyše 2 tisíc predajných miest na celom území Slovenska. Skupina COOP Jednota presadzuje environmentálnu politiku a v zmysle princípov spoločenskej zodpovednosti podporuje najmä zdravotníctvo a lokálne komunity prostredníctvom Nadácie COOP Jednota.

COOP Jednoty na Slovensku, z ktorých 25 COOP Jednôt s právnou subjektivitou vykonáva obchodnú činnosť, dosiahli v roku 2021 kumulovaný maloobchodný obrat vo výške 1 620 mil. eur, pri indexe rastu 102,98 oproti predchádzajúcemu roku. Hoci bol rok 2021 z pohľadu výkonov rekordný, vplyvom neistoty z koronakrízy už ľudia začínajú pri spotrebe šetriť.

TOP 5 COOP Jednôt na Slovensku v MOO v roku 2021

	Celkový obrat v mil. eur:	Index rastu 2021/2020:	Podiel na celkovom MOO skupiny COOP:
1. CO Krapina	152,1	102,4	9,39 %
2. CO Nové Zámky	147,4	105,5	9,10 %
3. CO Čadca	131,3	110,2	8,11 %
4. CO Žilina	130,9	111,5	8,08 %
5. CO Galanta	110,6	105,1	6,83 %

Spracoval: *Bohuslav Cyprich Dip Mgmt, podpredseda predstavenstva*

Použitá literatúra:

- 150 ROKOV SLOVENSKEHO DRUŽSTEVNICTVA
VÍŤAZSTVÁ A PREHRY, Družstevná únia SR
- 30. VÝROČIE JEDNOTY SD ČADCA
- Trend 11/2021

PREDSTAVENIE SPOLOČNOSTI ANALÝZA STAVU A PROGNÓZY

Obchodné meno: COOP Jednota Čadca, spotrebné družstvo
Sídlo: Palárikova 87, Č a d c a , PSČ: 022 01
IČO: 00168947
Založenie firmy: 20.9.1953
Právna forma: družstvo, podľa Obchodného zákonníka
č. 513/1991 Zb. v platnom znení

Logo firmy:

JEDNOTA

Štatutárny orgán: predstavenstvo

**Predmet podnikania
činnosti:**

- obchodná činnosť
- prenájom nehnuteľnosti
- prenájom nebytových priestorov
- reklamné činnosti
- vydávanie inzertných novín, letákov a periodických publikácií

**Výška zapisovaného
základného imania:** 85 000 EUR

Vlastníctvo firmy: 4 883 členov (stav k 31.12.2021) vlastní 25 % čistého obchodného imania, 75 % obchodného imania je v nedeliteľnom fonde podľa zákona č.42/1992 Zb., základný členský vklad 34 €

**Teritórium pôsobnosti
družstva:** regióny: Čadca, Kysucké Nové Mesto, Žilina, Považská Bystrica, Trenčín, Nové Mesto nad Váhom, Ilava, Púchov,

Súčasne poslanie: Uspokojovanie potrieb členov družstva a ostatných zákazníkov predajom potravín, tovarov dennej potreby a poskytovaním služieb COOPkasa, COOPcashback, dobíjanie telef.kreditov

**Organizačná štruktúra
a organizačná kultúra:**

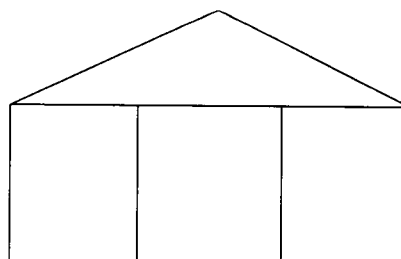

*Funkčná kultúra, klasická forma organizácie.
/výpis z organizačnej štruktúry je v prílohe/*

Orgány spoločnosti podľa stanov družstva:	Zhromaždenie delegátov, má 46 delegátov Predstavenstvo, výkonný orgán má 8 členov Kontrolná komisia, má 3 členov Manažment, vedenie družstva má 4 členov
Odborová organizácia:	40 % zamestnancov je členmi OZO
Zamestnanci:	1 025 zamestnancov (priemer roka 2021, prepočítaný stav)
Audit v družstve:	Audit v družstve za posledných 5 rokov bol „bez výhrad“.
Dôveryhodnosť družstva v médiách:	COOP Jednoty na Slovensku sú vnímané ako najväčší domáci (slovenský) obchodný reťazec, ktorý predáva najväčší podiel slovenských potravín a má najväčší počet maloobchodných predajní. COOP Jednota Čadca, s.d. patrí medzi najväčších zamestnávateľov na Kysuciach. Prevažnú časť PJ prevádzkuje v obciach, pôsobí v 8 okresoch.
Ekonomické ukazovatele:	MOO za rok 2021 bol dosiahnutý vo výške 131 340 tis. EUR. Index MOO oproti roku 2021/20 bol 110,15 %. Napriek silnej konkurencii, vďaka premysleným investíciám do siete predajní, podarilo sa dosiahnuť dobré ekonomické výsledky merané kvantitatívnymi aj kvalitatívnymi ukazovateľmi (uvedené v ďalších častiach výročnej správy).

❖ STEEP FAKTORY A FAKTORY TRHU A KONKURENCIE,
które pôsobia na družstvo

Sociologické:

- poklesom pôrodnosti po zmene politického režimu po roku 1990 sa mení veková štruktúra zákazníkov a ich potreby (starnutie populácie na Slovensku), trhový segment našich zákazníkov – prevažne zákazníci v strednom veku a starší ľudia hlavne v obciach
- zvyšuje sa náročnosť zákazníkov na kvalitu poskytovaných služieb, šírku sortimentu, kvalitu potravín, poskytovanie benefitov, pridanú hodnotu, citlivosť na ceny
- pandémia COVID-19 spôsobila zmenu správania sa zákazníkov, znížila sa frekvencia nákupov, zvýšila sa priemerná hodnota nákupov

Technologické:

- prudký prienik informačných technológií do života ľudí aj do obchodu
- nárast predaja cez internet, aj z dôvodu opatrení ÚVZ súvisiacich s pandémiou COVID-19 – hlavne nepotravinársky tovar, zásielkový predaj – exkluzívne potraviny, platba platobnými kartami, elektronické cenovky, mobile shopping, platba cez mobilnú aplikáciu, samoobslužné pokladne
- využívanie moderných informačných technológií má stúpajúci trend – tzv. štvrtá priemyselná revolúcia

Ekonomické:

- vstup Slovenska do Schengenského priestoru, voľný pohyb kapitálu, tovaru a ľudí zlepšil podnikanie v rámci EÚ a pritvrdil konkurenčné prostredie, zjednodušenie vstupu zahraničných obchodných reťazcov na slovenský trh, penetrácia vnútorného trhu zahraničnými reťazcami, ktoré majú silné ekonomické zázemie

- vstup do eurozóny od 1.1.2009 znížil podnikateľské riziko pri exporte a importe v eurozóne /kurzové riziko, transakčné náklady/
- znížil podnikateľské riziko pri plánovaní dlhodobých investícií v štátoch eurozóny
- nárast nákladov na živú prácu, nárast nákladov súvisiacich s opatreniami ÚVZ proti šíreniu COVID-19
- nepredvídateľnosť dopadov pandémie COVID-19 na svetovú ekonomiku, ekonomiku EU, SR s dopadom na firmy
- nepredvídateľnosť dopadov brexitu na krajiny EU
- zvýšenie zadlženosti štátov eurozóny súvisiacich s COVID-19
- celkove zhoršovanie kvality podnikateľského prostredia na Slovensku počas vlády Smeru, sociálnej demokracie mal vplyv na menší záujem zahraničných investorov investovať na Slovensku, príchod zahraničných investorov iba za cenu masívnej štátnej podpory napr. Jaguar Land Rover, Slovensko klesal v rebríčkoch kvality podnikateľského prostredia, neustále novely zákonov, nepredvídateľnosť prijímania zákonov, zhoršenie indexu vnímania korupcie
- niektoré firmy unikli do „daňových rajov“ z dôvodu nefunkčnosti zákona o tzv. schránkových firmách, slabá vymožiteľnosť práva a ďalšie negatíva ako korupcia, nedôveryhodnosť štátnej správy ap. situáciu zhoršujú
- jednostranná orientácia Slovenska na automobilový priemysel zvyšuje riziko príjmov štátneho rozpočtu v prípade ekonomickej recesie
- po nástupe novej vlády 21.3.2020 sa do vládneho programu dostali aj pasáže o boji s korupciou a zlepšenia podnikateľského prostredia, čo sa čiastočne realizovalo prijímaním novej legislatívy (podnikateľské KILEČKO).
- rast výkonov v COOP Jednote Čadca, s.d. indexom 110,15% (2021/2020) bol zaznamenaný aj z dôvodu rozšírenia maloobchodnej siete o 3 PJ (Dubnica nad Váhom, Považská Bystrica, Dolná Súča)

Ekologické:

- kompatibilita legislatívy týkajúcej sa ekológie a environmetalistiky s Európskou úniou sprísňuje hospodárenie s odpadmi a neúmerne zvyšuje náklady na likvidáciu odpadu (bezodpadové hospodárstvo, zákaz výroby freónov, zmena vykurovacích médií, podpora alternatívnych zdrojov energií apod.)
- prísnejšia ochrana ovzdušia, vody a pôdy pred znečisťovaním
- povinný zber škodlivých odpadov pre podnikateľov, ktorí ponúkajú tento sortiment (elektro-odpad, použité akumulátory, batérie, chladiace média, ekologické nákupné tašky)
- nefunguje celkom paradigma čo je ekologické je ekonomické
- zvýšené náklady, nové investície do výkupu plastových obalov

Politické:

- kompatibilita Slovenska ako členského štátu Európskej únie s ostatými členmi EÚ, uznávanie spoločných hodnôt, približovanie sa v životnej úrovni a z toho vyplývajúce zmeny menia správanie sa obyvateľstva a firiem na Slovensku
- po vstupe do Európskej únie, NATO a od 1.1.2009 do Eurozóny sa Slovensko pripojilo k vyše 330 miliónom obyvateľov vyspelých európskych krajín, ktoré prijali euro za svoju národnú menu
- spoločné zdieľanie hodnôt ako sú ľudské práva, demokracia, sloboda jednotlivca, ochrana prírody, budovanie občianskej spoločnosti apod.
- ochrana ľudských práv, potláčanie diktátorských režimov v rámci OSN, EÚ a NATO núti Slovensko zdieľať spoločné náklady a riziká ekonomických a vojenských opatrení, sankcií, vrátane nákladov na migračné vlny smerujúce do schengenského priestoru
- udržiavanie eura ako spoločnej meny zvyšuje náklady štátu
- prijatie plánu obnovy z EÚ, granty + úvery pre obdobie po pandémii COVID-19

FAKTORY TRHU A KONKURENČNÉHO PROSTREDIA

Masívny prienik zahraničných obchodných reťazcov na Slovensko a zmena politickej klímy, hlavne po roku 1998 malo za následok nové prerozdelenie trhu na Slovensku. Vzniká ostrejšie konkurenčné prostredie, ktoré vytláča z trhu subjekty, ktoré sa nedokážu prispôbiť kvalitou služieb a nákladovosťou zahraničným reťazcom (tzv. nezávislý obchod).

Spotrebné družstvá na Slovensku, vrátane nášho družstva prijímajú celú radu opatrení, aby dokázali obstáť v konkurencii a vedeli uspokojovať rastúce nároky zákazníkov a zabezpečili udržateľný ekonomický rast. Rozličné formáty predajní CJ, zvyšujúca sa náročnosť zákazníkov na úroveň ponuky a služieb, mobilita zákazníkov zhoršuje ekonomiku malých predajní v obciach. Náklady na prevádzkovanie týchto predajní rastú rýchlejšie ako výkony merané tržbami. Tým sa niektoré predajne dostávajú do stratového hospodárenia.

V rámci maloobchodu je potrebné monitorovať kroky konkurencie, vývoj na trhu, identifikovať slabé miesta, analyzovať potreby a prijímať metodológiu organizačných zmien, aby družstvo udržalo trhový podiel, ekonomickú, finančnú stabilitu a udržateľný dlhodobý rozvoj. Byť lepší ako konkurencia je základná axioma podnikania v trhovom systéme.

SWOT ANALYZA COOP JEDNOTY ČADCA, spotrebné družstvo:

Silné stránky:

- dlhá história organizácie COOP Jednota
- dobré meno COOP Jednoty Čadca, s.d.
- vybudovaná sieť PJ, väčšinou na dobrých trhovách miestach v mestách a obciach
- členovia družstva (potencionálni zákazníci)
- vlastná značka tovaru, - kvalita za dobrú cenu
- nákupná karta, vernostný program ako marketingový nástroj
- dobré umiestnenie PJ, menšia strata časti zákazníkov (bližšie = lacnejšie)
- spoločný marketing v rámci COOP Jednot na Slovensku
- spoločná logistika 4 družstiev - Logistické centrum COOP Jednota, a.s.Horný Hričov (Čadca, Žilina Martin, Prievidza), z toho vyplývajúce benefity
- členstvo v COOP Jednote Slovensko
- vyjednávacía sila CJ Slovensko s dodávateľmi tovaru a služieb pre všetky COOP Jednoty na Slovensku
- dobré povedomie značky COOP u zákazníkov (tradičná kvalita domácich potravín)
- pridaná hodnota pre zákazníkov - ako platba kartou, Coopkasa, dobíjanie telef.kreditov, COOPcashback, bankomaty ATM výber hotovosti ap.
- široký sortiment tovarov od slovenských výrobcov (cca 70 %), slogan „Kupuj domáce výrobky pomôžeš sám sebe“
- kontrola kvality potravín vlastnej značky v rámci COOP zmluvným laboratóriom (nekvalitný tovar sa nesmie dostať na pult)

Slabé stránky:

- rozličné formáty predajní komplikujú uplatňovanie marketingových nástrojov Product, Price, Place, Promocion, Personalities
- nejednotnosť informačných systémov spotrebných družstiev na Slovensku spomaľuje a predražuje rozpracované celoslovenské projekty, zvyšuje cenu dát a informácií medzi CJ Slovensko a COOP Jednotami
- rozličná ekonomická sila členských družstiev komplikuje prijímanie celoslovenských rozhodnutí dotýkajúcich sa konkrétneho družstva a môžu nastať odlišné dopady na konkrétne družstvo
- stratovosť malých vidieckych predajní v malých obciach zhoršuje ekonomiku družstva ako celku
- prijaté novely Zák.práce, protipandemické opatrenia ÚVZ SR zvyšujú náklady na pracovnú silu a zhoršujú ekonomiku malých prevádzkových jednotiek
- rast inflácie, spomaľovanie ekonomiky v dôsledku pandémie COVID-19 bude mať nepriaznivé ekonomické dopady na družstvo

Priležitosti:

- uspokojovanie zákazníkov lepšie ako konkurencia
- rýchlejšie reagovanie na potreby zákazníkov
- motivovanie zákazníkov, aby nakupovali v COOP Jednota Čadca, s.d. s vernostnou kartou
- lepšia znalosť potrieb zákazníkov ako u konkurencie
- osobný prístup k zákazníkovi, komunikácia so zákazníkom
- najväčší sortiment domácich potravín zo všetkých obchodných reťazcov na Slovensku
- znižovať počet malých stratových predajní v obciach
- zvyšovať počet tzv. dedinských supermarketov s vyššou úrovňou služieb a s vyššími výkonmi

Riziká:

- presun časti zákazníkov z Tempa Čadca do Nákupného centra pri Kauflande z dôvodu komplexnej ponuky tovarov potravín aj nepotravín a lepšej dostupnosti motorovým vozidlom a možnosti parkovania
- odchod náročnejších zákazníkov ku konkurencii so širšou komplexnejšou ponukou tovarov a služieb
- neustále novely zákonov, ZP, GDPR a ich negatívne dopady na podnikateľov z pohľadu aplikácie, nákladov hrozby vysokých pokút za ich porušenie
- cezhraničné nákupy: Poľsko, Česko z dôvodu nižších sadzieb DPH na potraviny po skončení pandémie
- hrozba novej konkurencie vyvolaná ďalšou expanziou zahraničných obchodných reťazcov
- zmena správania sa zákazníkov, vyššia náročnosť na sortiment tovaru a kvalitu služieb
- mobilita zákazníkov, ktorí už nie sú odkázaní nakupovať v obci, kde bývajú a kde má COOP Jednota prevažnú časť predajní
- nedostatok kvalifikovanej pracovnej sily ochotnej pracovať v obchode
- neochota mladých ľudí študovať odbor predavač
- rýchlejší rast miezd ako produktivity práce podporované prijatou legislatívou, hlavne ZP
- zmena nákupného správania sa zákazníka vyvolaná pandemiou COVID-19, zvýšenie nákupov cez internetový obchod
- zníženie počtu nákupov, zvýšenie hodnoty nákupov v predajniach veľkých formátov so širšou ponukou tovarov

❖ ZÁVERY :

Dobudovanie informačného systému v družstve a na ústredí COOP Jednota Slovensko zabezpečí výmenu a lepšie využitie dát, a tým rýchlejšiu reakciu družstva na potreby zákazníkov, zlepši marketingovú komunikáciu, vyjednávaciu pozíciu družstiev s dodávateľmi zastrešenú CJS a posilní konkurenčnú výhodu družstva. Prevádzkou Logistického centra COOP Jednota a.s. Horný Hričov, zásobovanie uceleným sortimentom okrem mrazených tovarov, sa zefektívni logistika, čo posilní konkurenčnú výhodu 4 zainteresovaných družstiev COOP Jednoty Čadca, Žilina, Martin, a Prievidza. Prechod na netto- netto ceny od dodávateľov sprehliadnil ekonomiku nákupu tovaru, efektívnosť marketingových akcií.

❖ ODPORÚČANIA :

Skvalitňovať a zefektívňovať činnosť COOP Jednoty Čadca, spotrebné družstvo v duchu Konceptie rozvoja spotrebných družstiev na Slovensku a koncepcie rozvoja COOP Jednota Čadca, s.d. Rozširovať a skvalitňovať sieť predajní s parametrami „Predajňa 21 storočia“. Vychádzať pri tom z medzinárodných družstevných zásad a príklady si brať z najvyspelejších štátov Európskej únie, v ktorých sú spotrebné družstvá rovnocenným partnerom najlepších obchodných systémov a majú vysoký podiel na trhu.

Aplikovať stratégiu rozvoja skupiny COOP Jednota, s prihliadnutím na rozvoj ekonomiky na Slovensku a v Európskej únii, zmenu spotrebytel'ských návykov obyvateľstva a jej vplyv na zámyery družstva. Pripravovať sa na podnikateľské príležitosti, ktoré vznikajú na trhu a využiť ich vo svoj prospech. Osvojiť si desať rád /prikázaní/ Philipa Kotlera, svetového odborníka na marketing, ktoré by mali prispieť k vysokej produktivite práce k dosahovaniu zisku a celkovej úspešnosti družstva:

1. Firma vykonáva segmentáciu trhu, zvolí najlepšie tržné segmenty a snaží sa na každom z nich zaujať silnú pozíciu.
2. Firma sa zoznámí s potrebami svojich zákazníkov patriacich do zvolených segmentov, s ich vnímaním, preferenciami, nákupnými zvyklosťami, a motivuje svojich zamestnancov, dodávateľov, distribútorov a investorov, aby urobili maximum pri obsluhu a uspokojovaní týchto zákazníkov.
3. Firma musí poznať svojich najväčších konkurentov, ich silné a slabé stránky.
4. Zo spolupracujúcich subjektov /dodávateľov, dealerov, bánk atď./ firma musí urobiť svojich partnerov a správať sa k nim veľkoryso.
5. Firma pripraví systém pre identifikáciu nových obchodných príležitosti, pre ich zoradenie podľa svojich priorít, a zvolí tie najlepšie.
6. Firma musí zvládnuť marketingové plánovanie, ktoré jej umožní detailne spracovať dlhodobé či krátkodobé plány.
7. Firma svedomite kontroluje svoju výrobovú politiku vrátane poskytovaných súborov služieb.
8. Firma vytvára „silné značky“ s použitím nákladovo najefektívnejších komunikačných a propagačných nástrojov.
9. Firma prehlbuje svoju marketingovú orientáciu a podporuje tímovú spoluprácu medzi oddeleniami.
10. Firma sústavne zavádza nové technológie, ktoré jej na trhu poskytujú konkurenčnú výhodu.

Spracoval: Bohuslav Cyprich Dip Mgmt , podpredseda predstavenstva

*Použitá literatúra: - Kotler, 10 smrteľných marketingových hriechov
- skripta The Open University Business School*

C I E L E COOP Jednoty Čadca, spotrebné družstvo na rok 2022

Na základe analýzy trhu, konkurenčného prostredia a ekonomického vývoja družstva v roku 2021 predstavenstvo družstva na svojom januárovom zasadnutí dňa 27.1.2022 prijalo podnikateľský zámer na rok 2022. V podnikateľskom zámere zohľadnilo dopady vonkajších sociálno-ekonomických faktorov na družstvo, predpokladaného vývoja na trhu a vplyvu konkurenčného prostredia.

V roku 2022 sú stanovené okrem iného nasledujúce finančné a nefinančné ciele:

▪ **Ekonomická oblasť**

• MOO:	135 000 000 €
• Tržby bez DPH:	114 200 000 €
• Hospodársky výsledok účelový (pred zdanením):	1 100 200 €
• Investície:	2 400 200 €
• Počet pracovníkov prím. zamestnaných:	992

▪ **Oblasť marketingu, investícií a modernizácií**

- posilňovať svoje postavenie na trhu skvalitňovaním služieb
- modernizovať vybranú sieť PJ, zmodernizované PJ preradiť do vyššieho formátu predajne so širším sortimentom, s vyššou kvalitou služieb
- zlepšovať marketingovú komunikáciu, prieskum trhu, zrýchliť reakciu na potreby zákazníkov, zlepšovať marketingové plánovanie
- využívať na reklamu všetky dostupné médiá, vrátane internetu a mobilnej aplikácie
- využívať dáta z informačných technológií na správne rozhodovanie a lepšie plnenie očakávaní zákazníkov ako to robí konkurencia
- lepšie vymedziť a sledovať svoju konkurenciu, jej silné a slabé stránky s cieľom byť lepší
- vyhľadávať nové obchodné príležitosti a pripravovať technické, finančné a personálne predpoklady na investovanie do obchodných jednotiek, novej technológie s cieľom znižovať náklady (napr. energetické, osobné) a zvyšovať produktivitu práce a kvalitu služieb
- posilňovať vlastnú značku COOP JEDNOTA
- zlepšovať ponuku tovarov vlastnej značky s dobrým pomerom ceny a kvality tovaru
- naďalej prispievať finančnými a vecnými darmi na charitu a poskytnúť financie Nadácii Jednota COOP formou asignačnej dane

▪ **Oblasť ľudských zdrojov**

- realizovať účasť našich zamestnancov podľa pracovných pozícií na vzdelávacích programoch organizovaných vzdelávacím inštitútom COOP a.s. Mojmírovce, odborných seminároch podľa pracovnej pozície
- zvýšiť hmotnú zainteresovanosť a motiváciu pracovníkov na množstve a kvalite vykonanej práce a spokojnosti zákazníkov
- osvojiť si zásady Etického kódexu systému COOP Jednota a uplatňovať ich v praxi
- presadzovať model celoživotného vzdelávania zamestnancov
- spolupracovať s OZO v rámci Kolektívnej zmluvy pri plnení hospodárskych úloh družstva a sociálneho programu pre zamestnancov, spokojný zamestnanec = spokojný zákazník = dobré ekonomické výsledky

ETICKÝ KÓDEX SYSTÉMU COOP JEDNOTA

Etický kódex systému COOP Jednota stanovuje jednotné etické pravidlá a normy správania zamestnancov, funkcionárov, orgánov a jednotlivých spotrebných družstiev systému COOP Jednota vo vzájomných vzťahoch aj vo vzťahoch navonok a reprezentuje etické hodnoty, ktoré systém COOP Jednota uznáva a zaväzuje sa naplňovať.

Všeobecne zásady Etického kódexu

- **čestnou k zákazníkovi**
Spokojný zákazník je najvyššou uznanou hodnotou, ktorej podriaďujeme všetky ostatné ciele.
- **profesionálne k zamestnancom**
Spokojný a tvorivý zamestnanec je základom naplňovania cieľov a poslania systému COOP Jednota.
- **eticky k podnikateľskému prostrediu**
Rešpektujeme etické normy podnikateľského správania, a preto aktívne budujeme, tvoríme a podporujeme transparentné podnikateľské prostredie a etickú hospodársku súťaž. Uznávame a rešpektujeme etické obchodné zvyklosti. Systém COOP Jednota rešpektuje všetky právne normy regulujúce konkurenčné vzťahy.
- **navyhodne k obchodným partnerom**
Serióznosť obchodných vzťahov a vzájomná výhodnosť kontraktov je pre nás zárukou etického a úspešného podnikania. Preto so všetkými partnermi rokujeme na princípe rovnoprávných vzťahov.
- **čestne ku konkurencii**
Podnikateľské správanie v súlade s dobrými mravmi je pre nás základnou hodnotou. Preto uznávame a rešpektujeme pravidlá etickej hospodárskej súťaže. Ku konkurencii sa vždy správame čestne a eticky.
- **aktívne k celospoločenskému prostrediu**
Realizujeme aktivity, ktorými podporujeme vybrané sociálne skupiny a oblasti spoločenského života, pretože nám záleží na priaznivej celospoločenskej klíme a pokroku.
- **zodpovedne k životnému prostrediu**
Skvalitňujeme poskytovanie obchodných služieb vrátane neustáleho zlepšovania ochrany životného prostredia.

Zoznam členov orgánov
COOP Jednoty Čadca, spotrebné družstvo

• ***Predstavenstvo :***

Ing. Miroslav J a n í k , predseda

Bohuslav C y p r i c h , podpredseda

Ing. Martin J a n í k , podpredseda

Ing. František S t r n á d e l , člen

Michal J a r g a š , člen

Viera K a j á n k o v á , člen

Milan P a p u č í k , člen

Ivan Ď u r a j , člen

• ***Kontrolná komisia :***

PaedDr. Vlasta B a n e t k o v á

PhDr. Anna J a n í k o v á

Helena M a z ú r o v á

Organizačná schéma (1)

ZHROMAŽDENIE DELEGÁTOV

KONTROLNÁ KOMISIA

PREDSTAVENSTVO

—

—

VEDÚCI ORGANIZÁCIE
PREDEDA PREDSTAVENSTVA

DOZORNÉ VYBORY

—

NÁMESTNÍCI VEDÚCEHO ORGANIZÁCIE
PODPREDEDA (VEDÚCI ÚSEKOV)

—

VEDÚCI ODBORNÝCH ÚTVAROV

—

—

VEDÚCI PREVÁDZKOVÝCH JEDNOTIEK

Organizačné schéma (2)

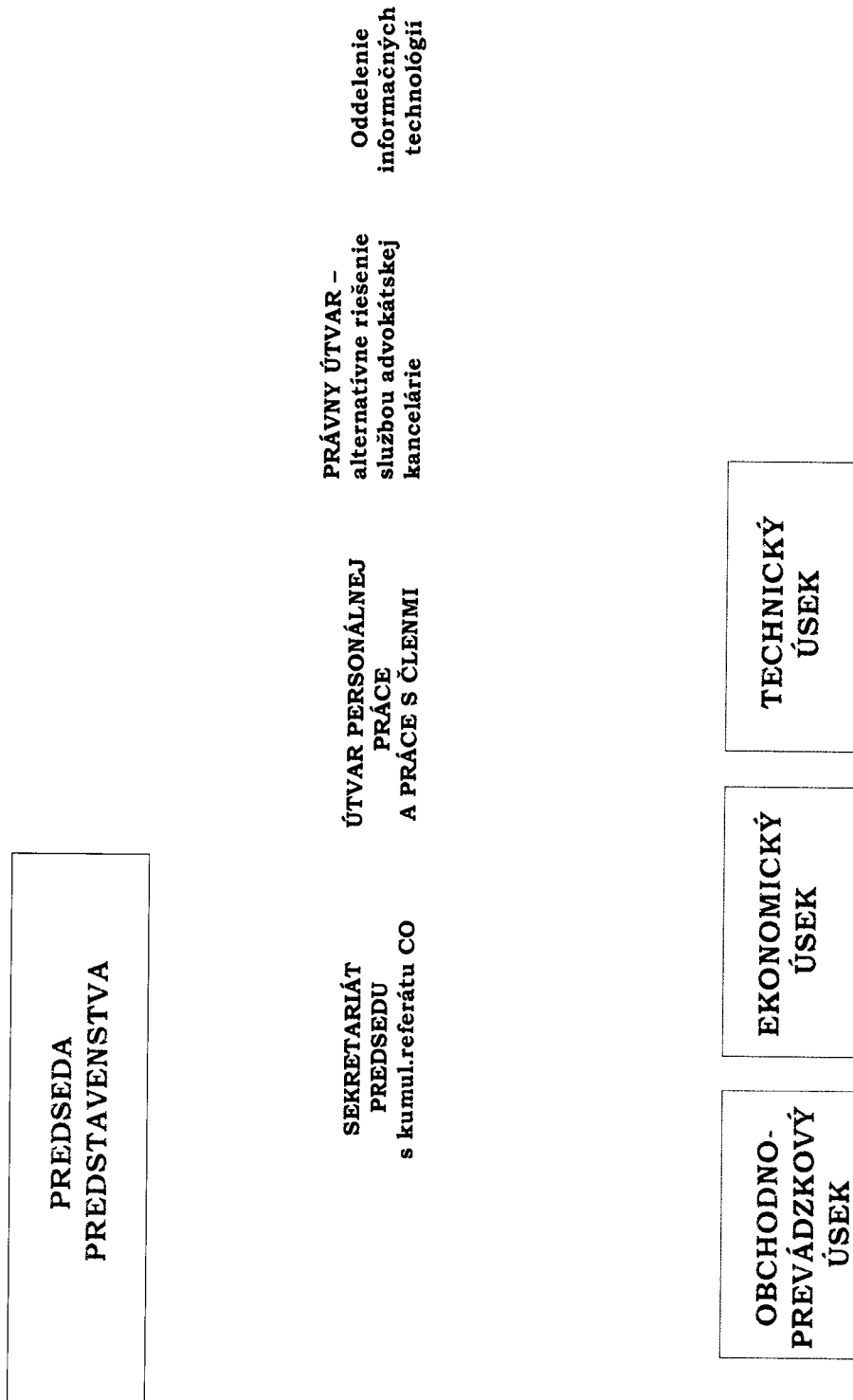

STAV A POHYB ČLENOV v COOP Jednota Čadca, spotrebné družstvo k 31.12.2021

Stav členov k 1.1.2021: 4 929

Prijatí členovia: 1

Vyradení členovia:

- 2 zomretí
- 2 žijúci
- 49 vyradených v „očiste 2021“
- + 6 prepisov uskutočnených z OČZ 2020 – späť do stavu

Stav členov k 31.12.2021: 4 883

Prevody a prepisy z člena na nečlena

Dohody o prevode členských práv a povinností medzi členom a nečlenom družstva boli uskutočnené v 4 prípadoch.

Prepisy na základe rozhodnutí o dedičskom konaní po zomretých členoch SD boli uskutočnené v 15 prípadoch.

Zľavy z nákupov

Na základe používaných nákupných kariet boli vyplácané členom a zákazníkom zľavy 2 krát ročne v termínoch:

- zľavy za 2. polrok 2020 vyplácané od 18.03.2021 do 30.06.2021 vo výške 301 738,89 € bez DPH
- zľavy za 1. polrok 2021 vyplácané od 04.11.2021 do 31.12.2021 vo výške 250 214,41 € bez DPH

Združené prostriedky

V roku 2021 bolo z Fondu členov a funkcionárov SD do združených prostriedkov pridelených 12 330,- €, čo predstavuje na jedného člena SD 2,50 €.

Nákupné karty spolu k 31.12.2021 80 635 držiteľ'ov **NK** z toho: 4 883 členov
75 752 zákazníkov

V priebehu roka 2021 bolo vydaných 3 523 nových nákupných kariet.

Čadca, 21.03.2022

*Elena Švecová, vedúca personálneho útvaru
a útvaru práce s členmi*

OBCHODNÉ UKAZOVATELE ZA ROK 2021

	2020	2021	2021/2020	2021/2020
Maloobchodný obrat - spolu :	127 465 000	131 340 173	103,0	110,2
z toho:				
supermarket TEMPO :	26 740 000	26 740 000	102,0	100,0
supermarket COOP I :	17 300 000	18 460 712	108,2	115,0
supermarket COOP II :	45 000 000	46 230 000	102,7	109,8
supermarket COOP III :	22 000 000	17 780 000	98,7	100,0
MOC typ 1 :	1 000 000	9 200 000	101,6	120,0
MOC typ 2 :	1 000 000	1 000 000	97,6	97,6
MOC typ MIX :		14 100 000	105,8	125,0
Investície :	1 990 000	3 608 841	181,3	145,5
z toho:				
dlhod. nehmotný majetok	5 000	4 103	82,1	5,8
stroje a zariad.	1 035 000	1 954 226	188,8	276,8
stav. práce	910 000	1 563 295	171,8	101,0
pozemky		48 600		39,1
vozidlá	40 000	38 617	96,5	119,0
Pracovníci :				
priemerný prepočítaný stav	1 010 prac.	1 025 prac.	101,5	110,2
z toho:				
predajne	830 prac.	940 prac.	102,4	110,9
ostatná činnosť	180 prac.	82 prac.	95,3	102,0
Mzdové prostriedky :	12 113 880	12 292 071	101,5	114,7
priemerná mesačná mzda /bez OON vr.FO/	988,19	977,33	98,9	104,0

Spracoval: oddel. plánovania, rozpočt., finan.



Výsledek hospodárenia za účtovné obdobie po zdanení v EUR

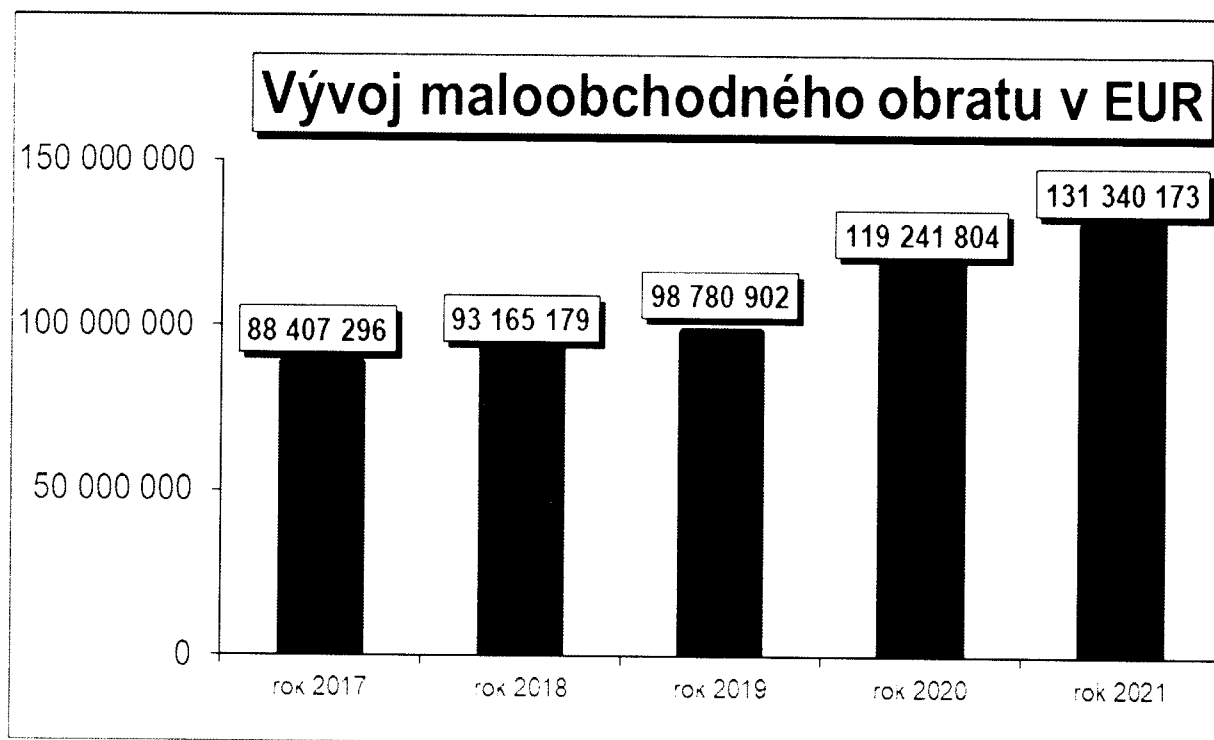
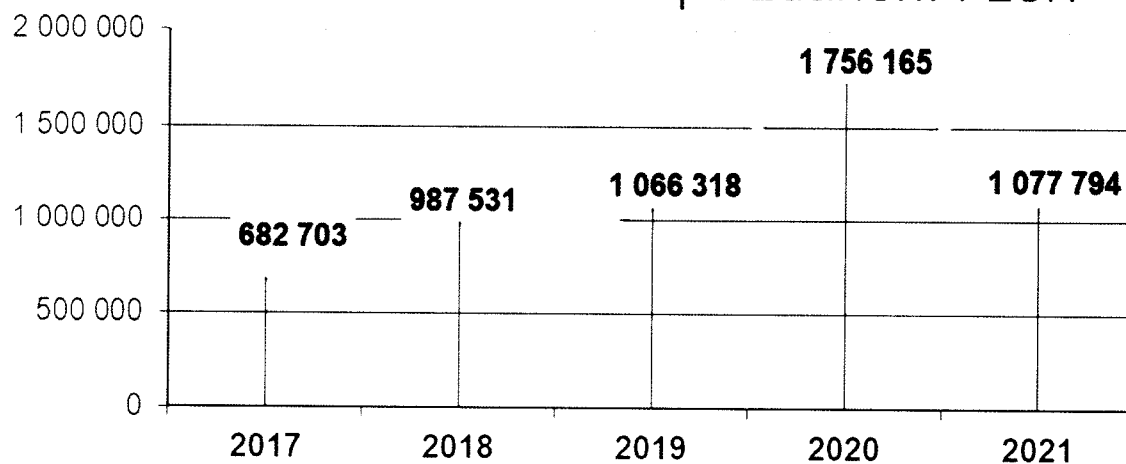

Maloobchodný obrat za rok 2021 podľa typu PJ celkový obrat: 131 340 173 EUR s DPH

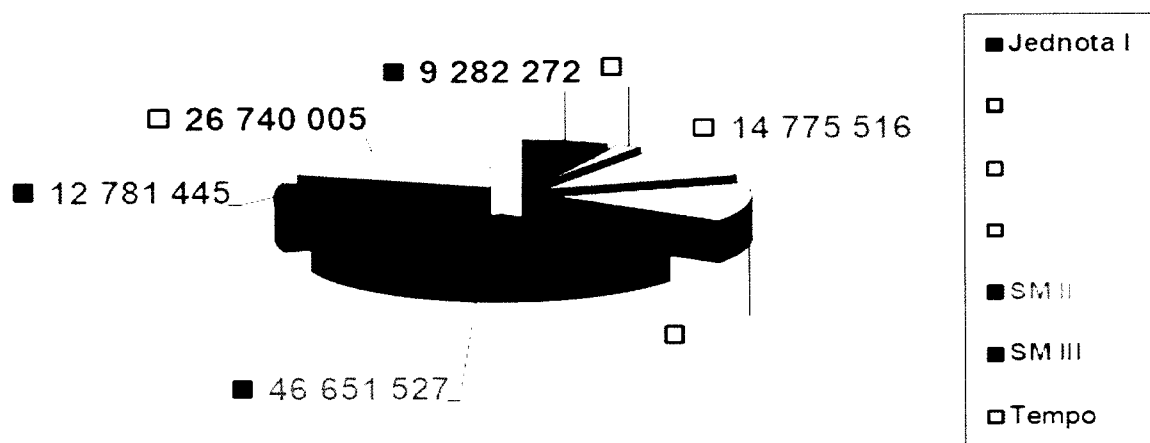

Počet prevádzkových jednotiek k 31.12.2021 podľa typu spolu: 135

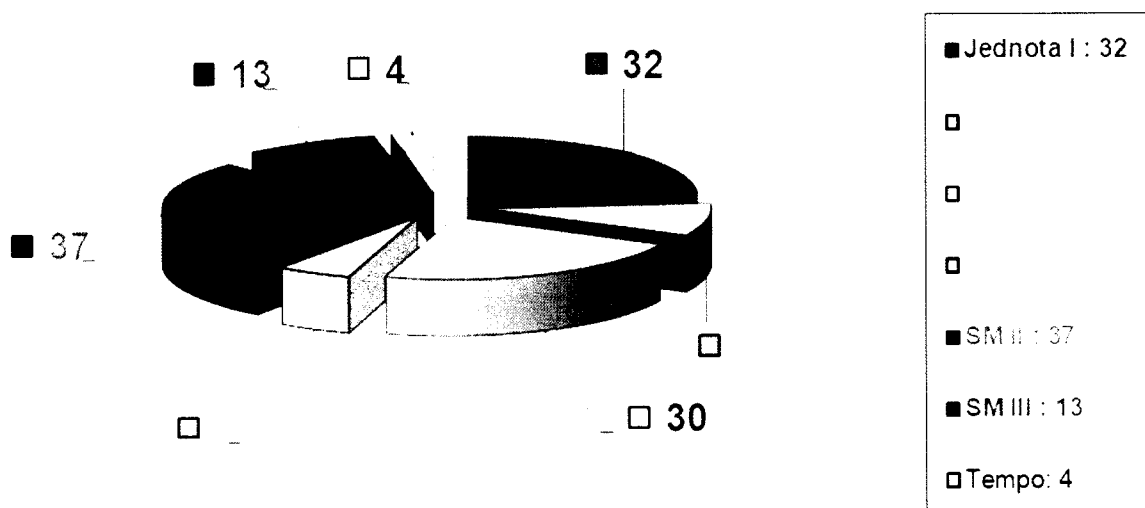

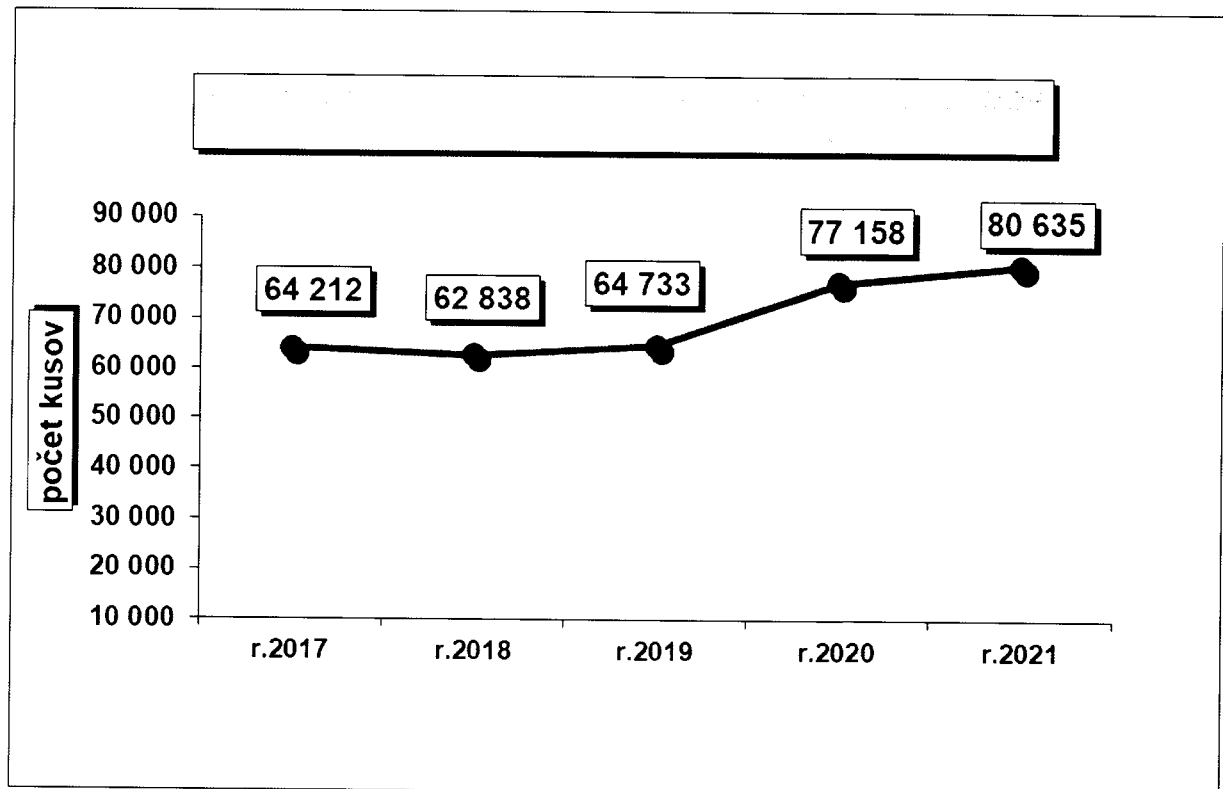
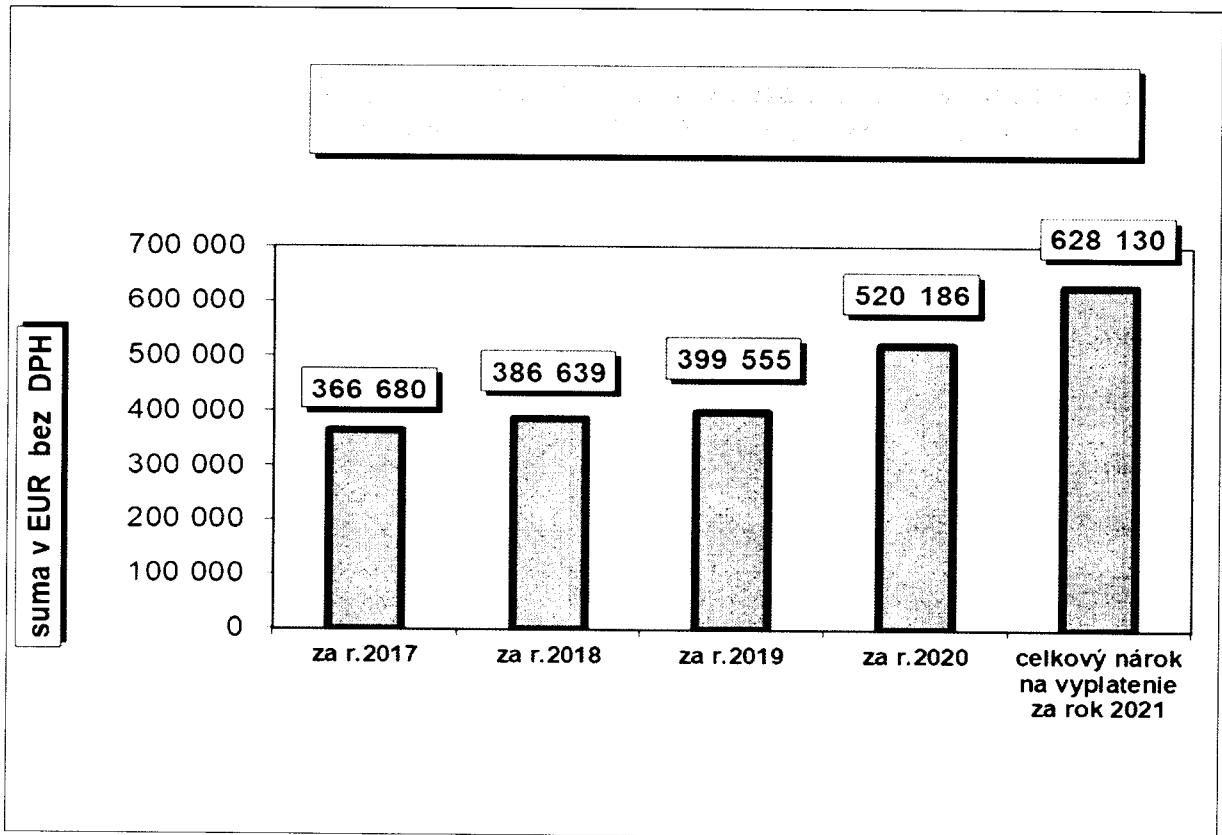

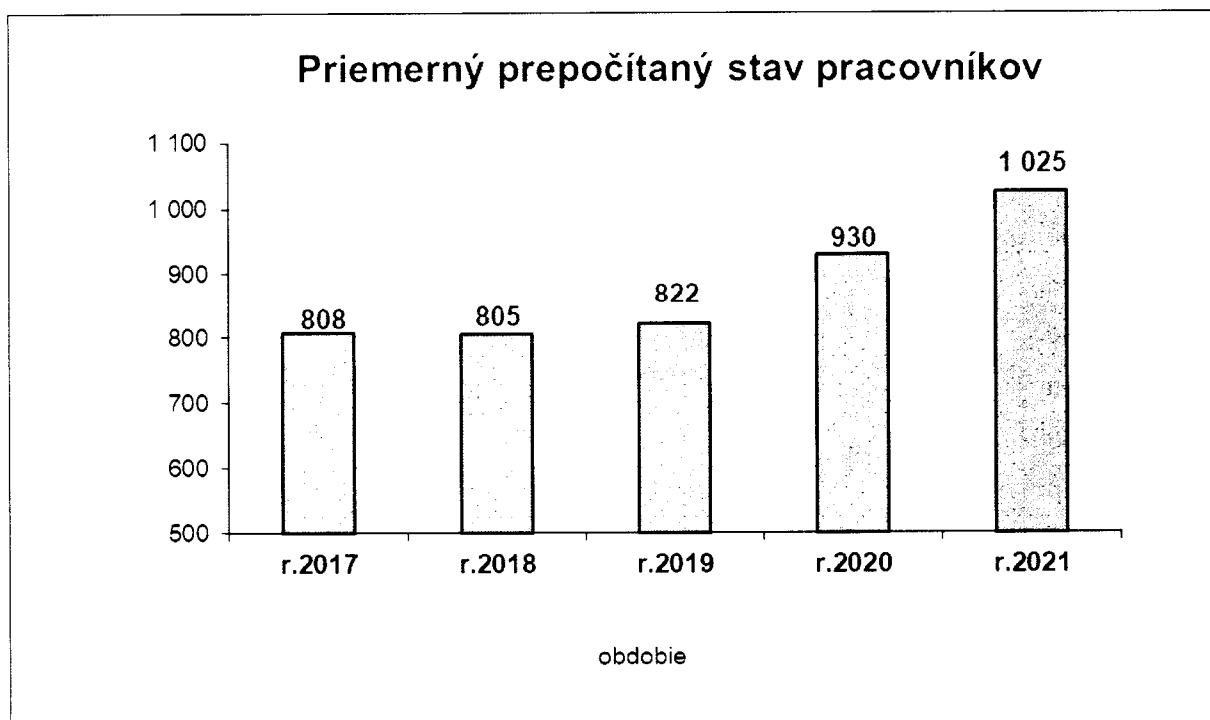
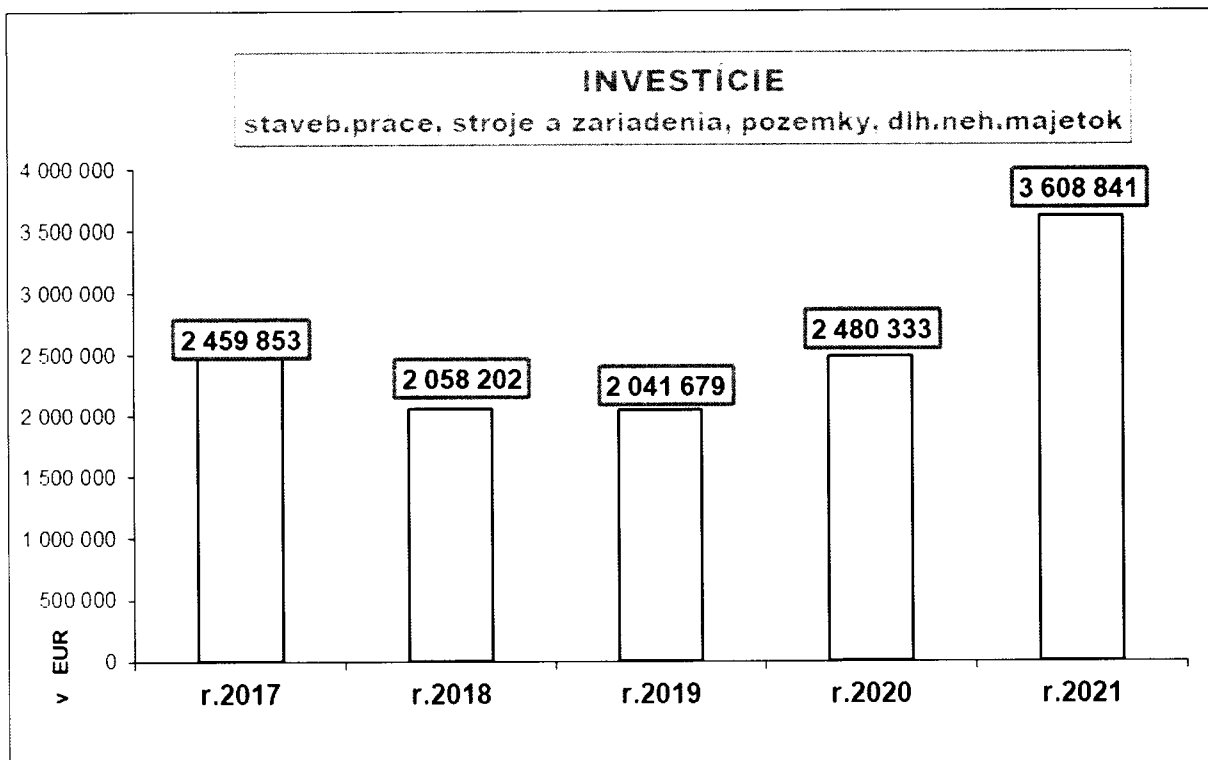

Poradie v dosiahnutom MO obrate za rok 2021
formát: supermarket Tempo: 4 PJ,

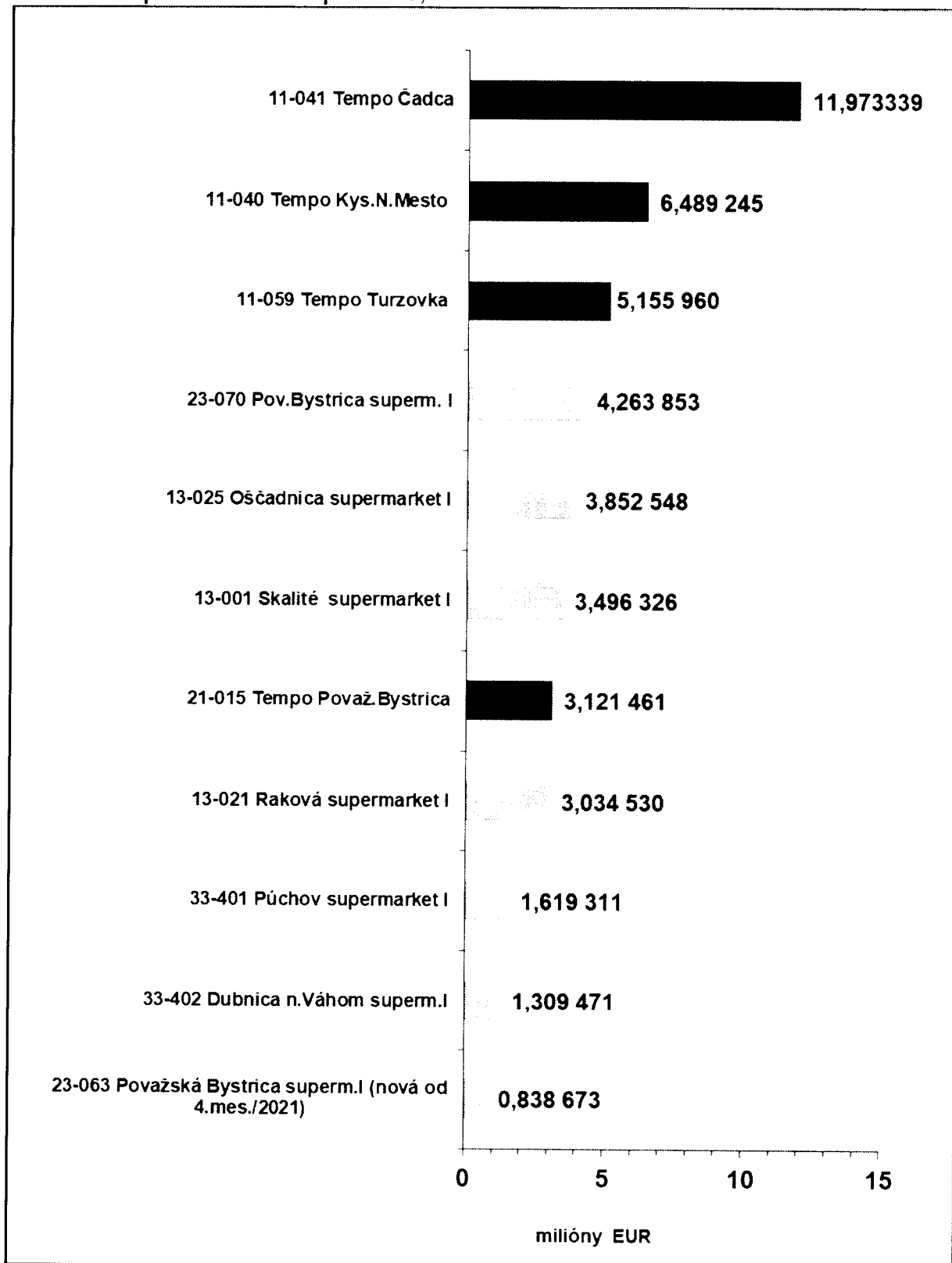

Poradie v dosiahnutom MO obrate za rok 2021

formát: supermarket SM II: 37 PJ

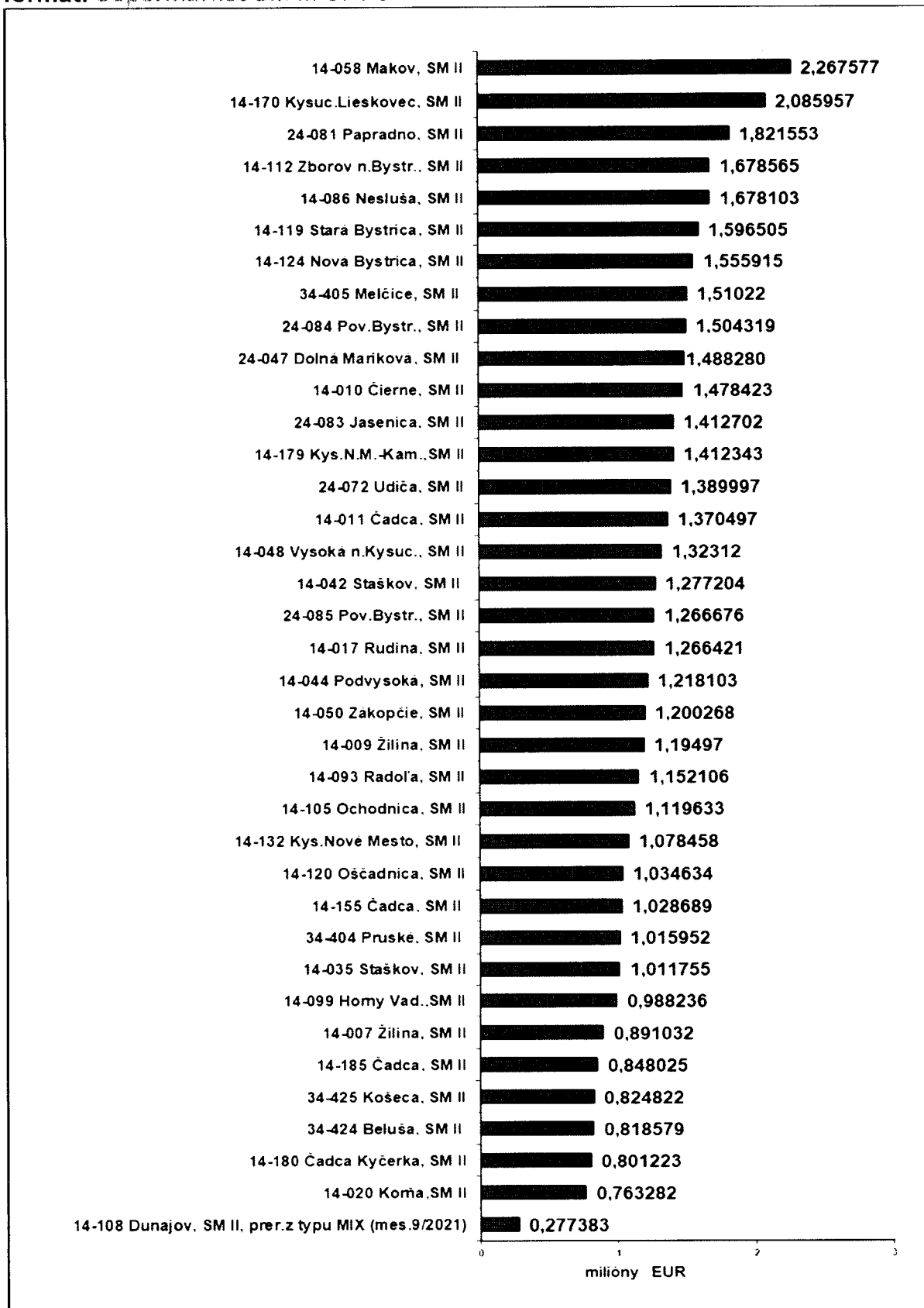

Poradie v dosiahnutom MO obrate za rok 2021
formát: supermarket SM III: 13 PJ

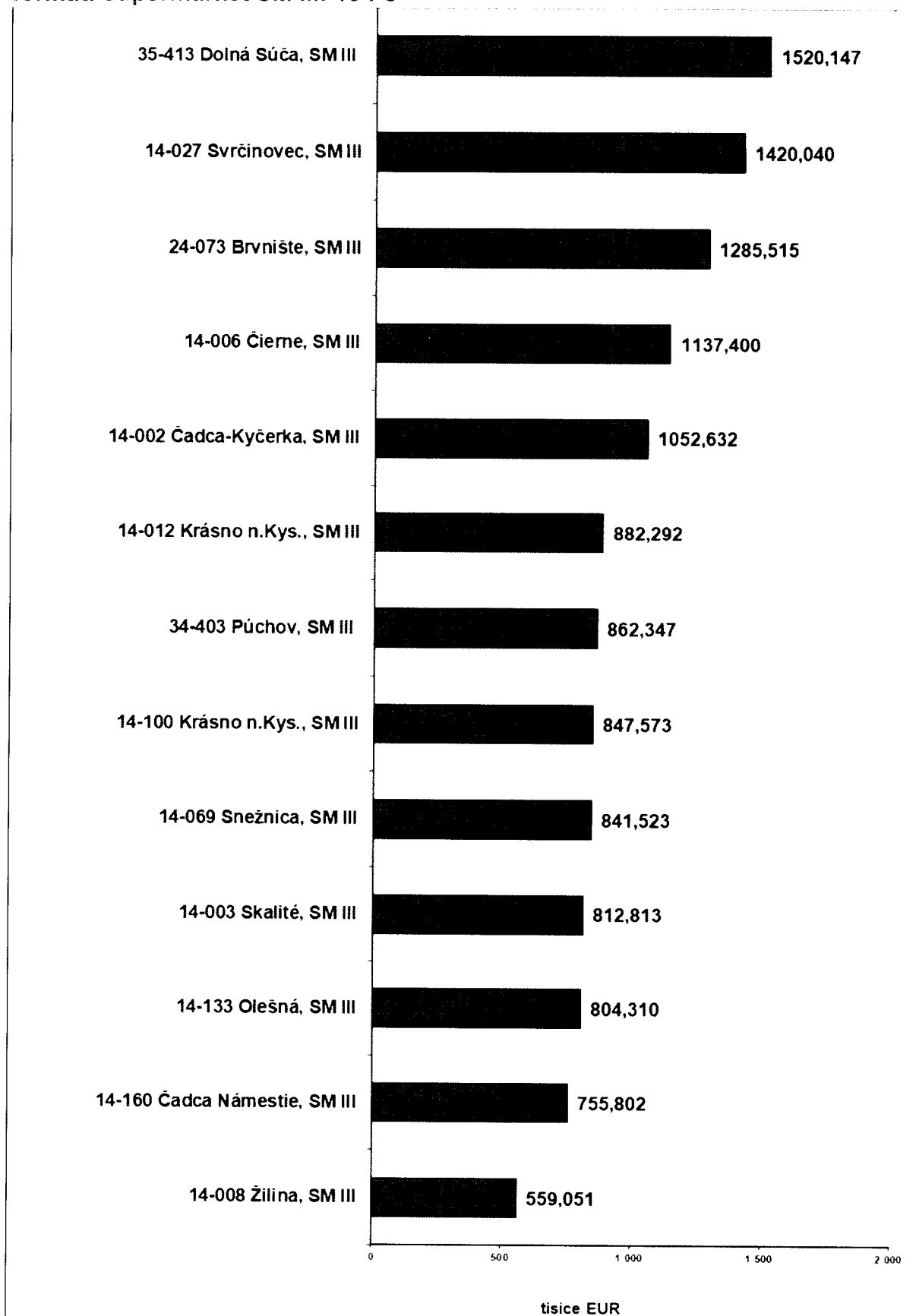

Poradie v dosiahnutom MO obrate za rok 2021

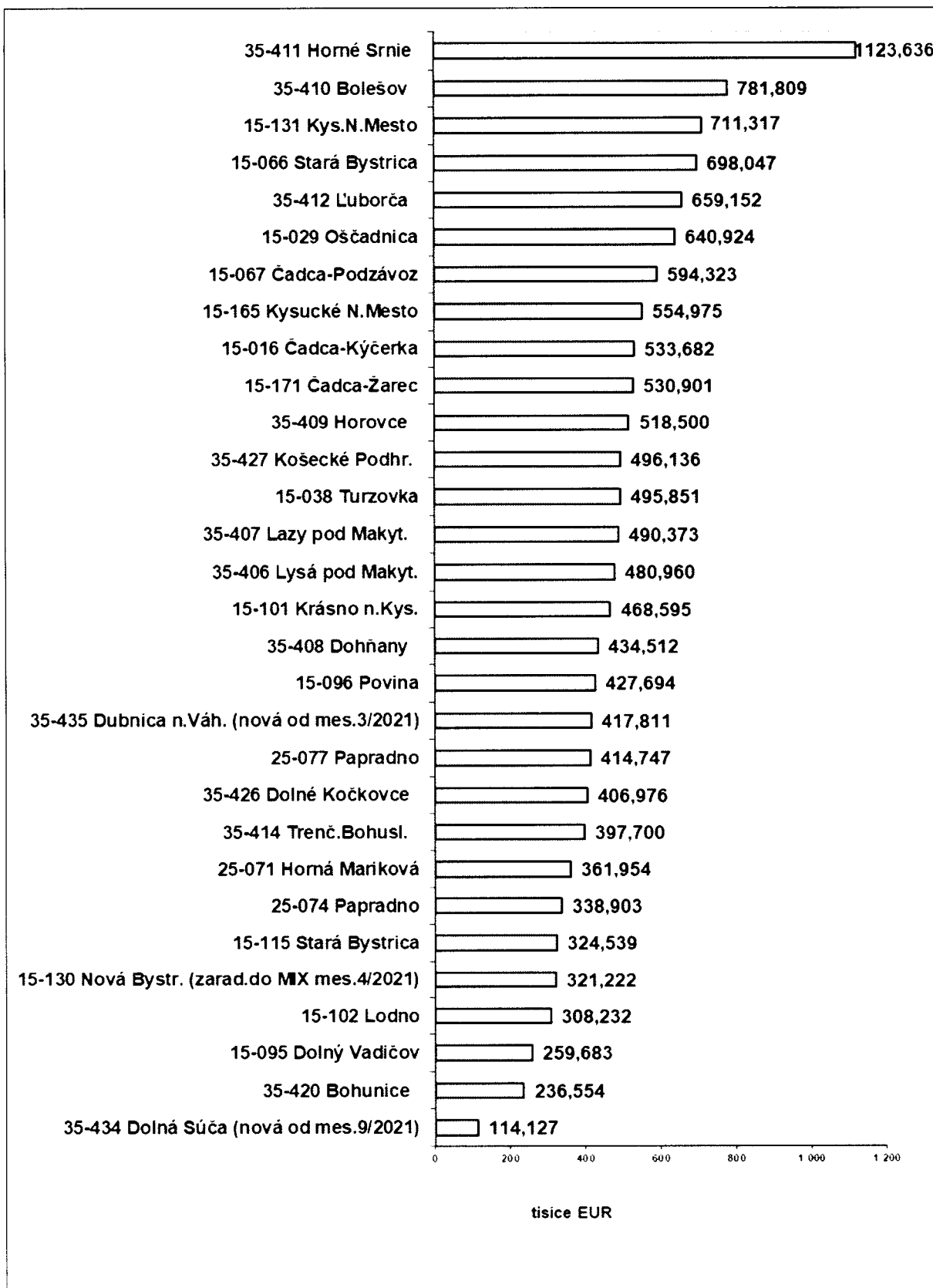

Poradie v dosiahnutom MO obrate za rok 2021
formát: Jednota I: 32 PJ

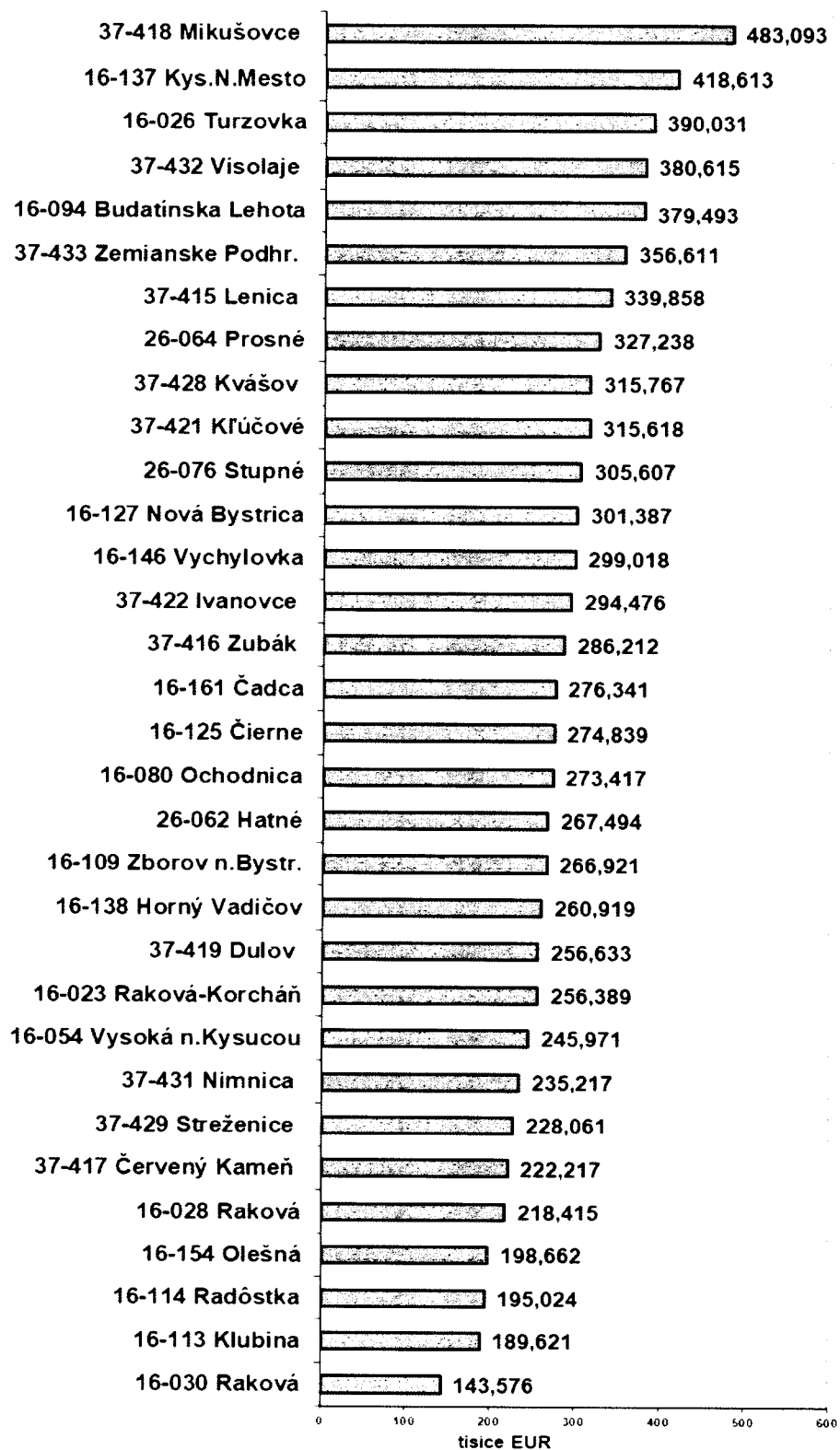

Poradie v dosiahnutom MO obrate za rok 2021

forman jednota IIR 12 P3

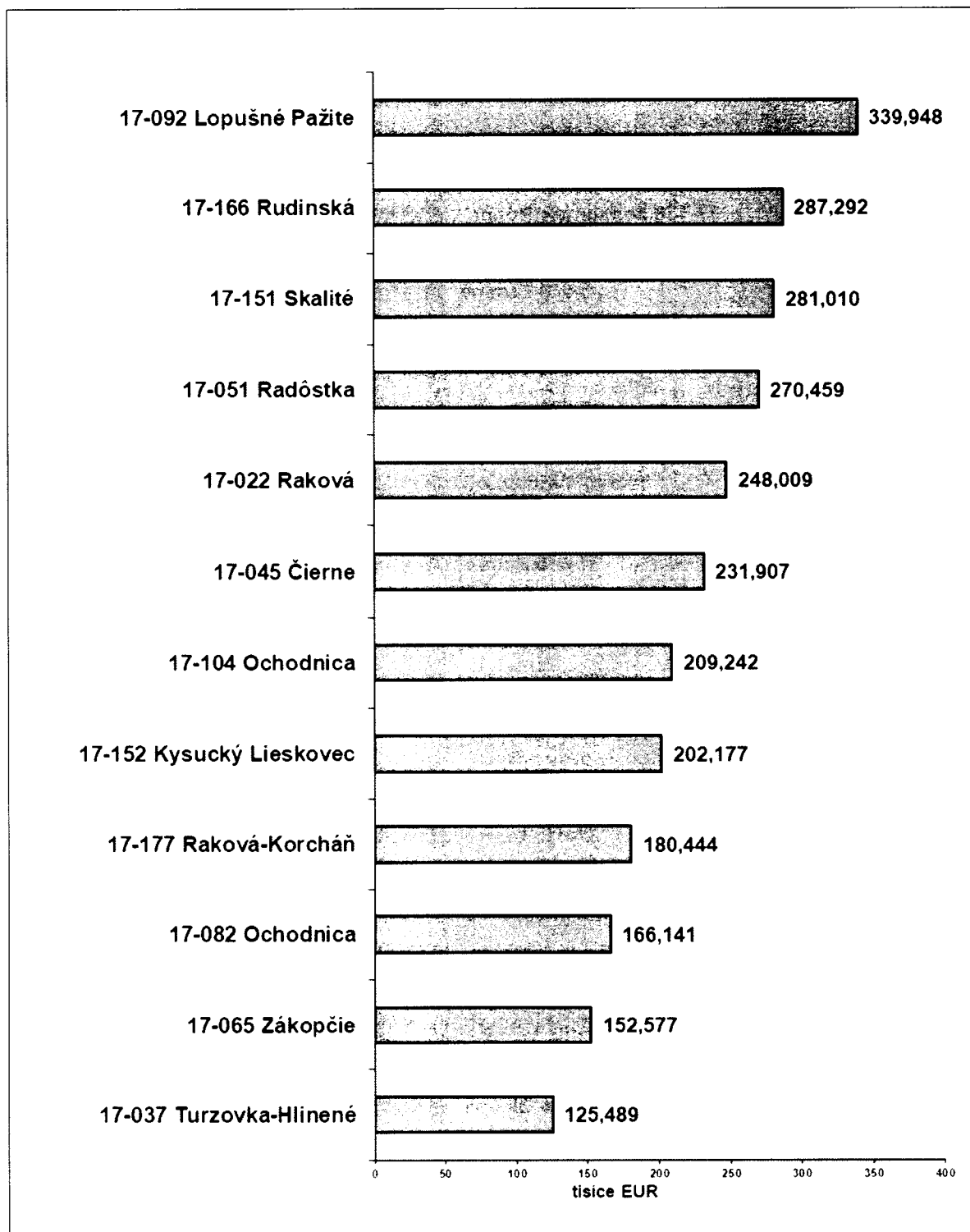

Prehľad TOP 50 dodávateľov za rok 2021

Por.č.	Dodávateľ
1.	COOP Jednota - Logistické centrum
2.	HORTIM - SK, s.r.o.
3.	KYSUCKÉ PEKÁRNE
4.	Heineken Slovensko Distribúcia
5.	Pilzenský Prazdroj Slovensko
6.	JINEX, s.r.o.
7.	Tauris, a.s.
8.	HYZA a.s.
9.	MECOM GROUP s.r.o.
10.	Krásno Slovakia,s.r.o.
11.	Ryba Žilina, spol. s r. o.
12.	COOP Jednota Slovensko
13.	DOBROTA Trenčín, s.r.o.
14.	Bidfood Slovakia s.r.o
15.	TOPAS
16.	MILAN BROJO
17.	CIMBALÁK s.r.o.
18.	Kinekus VO s.r.o.
19.	V.M.MARLEX, s.r.o.
20.	BIVOJ SK s.r.o.
21.	MILKY s.r.o.
22.	Berto sk, s.r.o.
23.	MÜLLER a MÜLLEROVÁ, s.r.o.
24.	ALFA-R FOOD, s.r.o.
25.	LAUCEK
26.	ATLANTA Žilina 1992, s.r.o.
27.	BOBYS
28.	DIAMON Slovakia, s.r.o.
29.	Savencia Fromage & Dairy SK,
30.	TIMEA, s.r.o.
31.	CORBI TOYS, s.r.o.
32.	GASTRO - MENU EXPRESS a.s.
33.	Bresman s r.o.
34.	K a Š Miroslav Klago
35.	Makro s.r.o.
36.	Jakub Ilavský,s.r.o.
37.	KON - RAD spol. s r. o.
38.	KP plus, s.r.o.
39.	Diamon s.r.o
40.	Tchibo Slovensko, s.r.o.
41.	VALMA s.r.o.
42.	M-Tinker, s.r.o.
43.	MILSY a.s.
44.	Cukráren DEJ-KUP
45.	FLORASYSTÉM s.r.o.
46.	K&K Export - Import, spol. s
47.	KUBO SLOVAKIA, s.r.o.
48.	Ing. František Petrik - PEKUZ
49.	CHAMPION FOOD
50.	Grotto trade s.r.o.

Informácie o stredisku prenájmu nebytových priestorov v roku 2021

V roku 2021 mala COOP Jednota Čadca, s.d. uzatvorených 149 živých nájomných zmlúv (14 novouzatvorených a 8 zrušených).

Prehľad nákladov a výnosov strediska prenájmu

	za rok 2020:	za rok 2021:
<hr/>		
Náklady vrátane odpisov celkom :	696 141,22 €	623 843,24 €
Výnosy celkom :	712 952,09 €	458 106,41 €
	z toho:	
-z prenájmu	495 952,09 €	453 256,41 €
-z predaja	217 000,00 €	4 850,00 €
<hr/>		

COOP Jednota Čadca, s.d. v roku 2021 vlastnila 100 objektov s pridelenými č.s., z toho v 46 budovách sa prenajímali nebytové priestory.

Družstvo má vo svojich objektoch voľné priestory, ktoré prenajíma a ponúka do prenájmu. Využitelnosť všetkých voľných plôch nie je nikdy úplne obsadená. Ide prevažne o väčšie plochy na poschodiach v obciach trvale neobsadené, ktoré z pohľadu ponuky a záujmu nie sú pre podnikateľskú činnosť lukratívne, prevádzkovo sú nákladné a k zmene účelu a prevádzkovaní si vyžadujú vysoké náklady na modernizáciu ako aj na úpravu pre súčasný požadovaný trend.

Z dôvodu vzniku (3/2020) pandémie koronavírusu COVID 19 a následne prijatých vládnych opatrení obmedzujúcich prevádzkovú činnosť niektorých nájomcov, došlo k podaniu výpovedí a ukončeniu nájmu, čím v dnešnej dobe stav nevyužitých nebytových priestorov čiastočne vzrástol.

V roku 2021 nebola vykonaná úprava nájmu zvýšením o mieru inflácie, ktorá činila 1,90%, z dôvodu gradujúcej pandémie COVID 19 a vládnych a hygienických opatrení obmedzujúcich činnosť a prevádzkovanie väčšiny nájomcov. Uvoľnenie vládnych nariadení sa počas celého roka 2021 nedostalo do pôvodných kolají, a čiastočne zotrvanie sa prenáša aj do ďalšieho roka.

Stredisko prenájmu vykázalo za rok 2021 stratu, ktorá je ovplyvnená výnosom z prenájmu a predaja ako aj účtovnou nákladovou položkou.

Okrem vlastných priestorov má družstvo prenajaté priestory od cudzích vlastníkov nehnuteľností pre zriadenie :

- I. 19 PJ v okresoch Čadca, Kysucké N.Mesto, Žilina, Považská Bystrica
- II. 32 PJ v Trenčianskom kraji okresoch Púchov, Ilava, Trenčín, Nové Mesto nad Váhom, prenájom od COOP Jednota Trenčín (nájom priebežne od mes.5-7/2020) a prenájom 1 PJ 435 v Dubnici nad Váh. od spol.LUDO

Add.II/

- Tempo : 21-015 Považská Bystrica,
Supermarket I : 13-025 Oščadnica, 23-070 Považská Bystrica,
23-063 Považská Bystrica (od mes.4/2021)
Supermarket II : 14-011 Čadca, 14-100 Krásno n.Kys., 14-132 Kysucké Nové Mesto,
14-007 Žilina, 14-008 Žilina, 14-009 Žilina, 14-002 Čadca,
24-084 Pov.Bystrica, 24-085 Pov. Bystrica
potraviny MIX: 16-096 Povina, 15-131 Kys.Nové Mesto, 15-038 Turzovka,
15-101 Krásno n Kysucou, 16-137 Kys.Nové Mesto, 15-016 Čadca

Add.II./

- Supermarket I : 33-401 Púchov, 33-402 Dubnica nad Váhom
SMII,SMIII.MIX: 34-405 Melčice–Lieskové, 34-425 Košeca, 34-404 Pruské,
34-424 Beluša, 34-403 Púchov, 35-413Dolná Súča, 35-408 Dohňany,
35-426 Dolné Kočkovce, 35-406 Lysá pod Makytou, 35-407 Lazy pod
Makytou, 35-409 Horovce, 35-427 Košecké Podhradie, 35-411 Horné
Srnie, 35-410 Bolešov, 35-412 Ľuborča, 35-414 Trenčianské Bohuslavice,
35-420 Bohunice, 37-416 Zubák, 37-415 Lednica, 37-419 Dulov,
37-418 Mikušovce, 37-417 Červený Kameň, 37-421 Kľučové,
37-432 Visolaje, 37-433 Zemianské Podhradie, 37-422 Ivanovce,
37-428 Kvašov, 37-431 Nimnica, 37-429 Streženice,
35-435 Dubnica nad Váhom

V roku 2021 majetok družstva:

- kúpa objektov - Krásno n Kysucou č.s.1413 - od spol. KYSZDROJ

- odpredaj pozemkov (časť) -PJ 057 Makov - Bajcar Ján
-PJ 021 Raková - Šuška Pavol

Spracovala: Ing. Mária Murčová, vedúca ÚSM

Modernizácie a rekonštrukcie predajní, investície za rok 2021

1. Modernizácie predajní :

077 Papradno

Bola realizovaná kompletná rekonštrukcia budovy spolu s výmenou obchodného zariadenia. K predajni bolo dobudované malé parkovisko.

435 Dubnica nad Váhom

Predajňa bola na základe NZ prebraná do nájmu o predajnej ploche 160 m², zázemia o výmere 55 m². Na predajni bolo doplnené nové zariadenie a jednoduché úpravy.

063 Považská Bystrica

Budova bola na základe NZ prebraná do prenájmu o predajnej ploche 603 m² a zázemie k predajni o výmere 218 m². Stavbu realizoval prenajímateľ, COOP Jednota sa podieľala na výstavbe dodávkou a montážou VZT, OK na streche budovy a kompletnou dodávkou a montážou obchodného zariadenia. K budove je parkovisko o kapacite cca 25 parkovacích miest.

130 Nová Bystrica

Predajňa bola zväčšená na 108 m², zázemie o výmere 59 m². Na predajni boli prevedené stavebné úpravy a kompletne vymenené obchodné zariadenie.

434 Dolná Súča

Predajňu sme odkúpili od COOP Jednoty Trenčín a kompletne prebudovali, okrem priestorov pohostinstva, ktoré zostalo bez stavebných úprav. Predajňa je o ploche 133 m² a zázemie o výmere 75 m². K predajni sme dobudovali malé parkovisko.

108 Dunajov

K budove bolo pristavené kompletne zázemie o výmere 102 m² a predajná plocha bola zväčšená na 273 m². Predajňa bola vybavená novým obchodným zariadením. K predajni bolo dobudované malé parkovisko s kapacitou 5 parkovacích miest.

042 Staškov

Budova bola zateplená, bola rozšírená skladová plocha pričlenením rampy k skladovej ploche. Dodané sekčné vráta.

041 Čadca

Oprava exteriéru budovy s vyspravením poškodených miest a novým náterom, výmena čistiacej zóny, nový vstup do predajne zo strany pasáže, zväčšenie skladu na výkup fliaš.

2. Opravy budov :

- kompenzačné rozvádzače pre PJ 010, 021, 155, 044,047, 006, 012
- vodovodná prípojka k PJ 152 K.Lieskovec
- oprava strechy na zakúpenej budove 434 Dolná Súča
- klimatizácia – výmena 007 Žilina
- klimatizácia – výmena 009 Žilina
- klimatizácia – výmena 418 Mikušovce
- klimatizácia – výmena 431 Nimnica
- klimatizácia – výmena 429 Streženice
- klimatizácia – výmena 421 Klúčové
- klimatizácia – výmena 062 Hatné
- doplnenie klímy 084 P.Bystrica
- klimatizácia – výmena 432 Visolaje
- klimatizácia – výmena 433 Zemianské Podhradie
- nový vstup do predajne 100 Krásno nad Kysucou-
osadenie dverí s posunom + VZT clona
- výmena zosilovača 040 KNM
- bleskosvod 431 Nimnica
- odvetranie strojovne chladenia 402 Púchov
- vodovodná prípojka 166 Rudinská
- plynoinštalácia a prípojka ZP PJ 127 N.Bystrica
- doplnenie parkoviska k 010 Čierne
- vyspravenie a asfaltovanie príjazdu pre zákazníkov
pred budovou z asfaltu 072 Udiča
- parkovisko pred PJ 133 Olešná
- výmena okien a vstupných dverí 406 Lysá pod Makytou
- asfaltovanie pred PJ 072 Udiča
- oprava spevnenej plochy pred 425 Košeca
- výmena elektrokotla 027 Svrčinovec
- úpravovňa vody pre 130 N.Bystrica
- plechový sklad pre 006 Čierne

3. Nákup obchodného zariadenia:

Mraziace zariadenia:

414 Trenčianske Bohuslavice, 179 KNM, 092 L.Pažite, 026 Turzovka, 413 D.Súča, 179 KNM, 401 Púchov, 023 Raková, 146 Vychylovka, 010 Čierne, 407 Lazy po Makytou

Nárezové stroje:

025 Oščadnica, 041 Čadca, 050 Zákopčie, 095 D.Vadičov, 059 Turzovka, 137 KNM, 138 H.Vadičov, 130 Nová Bystrica, 063 P.Bystrica, 072 Udiča, 040 KNM, 155 Čadca, 170 K.Lieskovec, 011 Čadca, 131 KNM, 044 Podvysoká, 160 Čadca

Obslužné chladiace vitríny: 403 Púchov, 100 Krásno

Chladiace skrine: 6 543 EUR

414 Trenčianske Bohuslavice, 113 Klubina, 105 Ochodnica, 025 Oščadnica, 119 Stará Bystrica, 408 Dohňany, 104 Ochodnica, 422 Ivanovce

Pokladničný box: 179 KNM

Výrezy pre pokladničné boxy pre osadenie váhoscanerov: 006,179 ,081

Pristenné vitríny:

Nerezová vitrína externý agregát o-z 021 Raková, 012 Krásno nad Kysucou, 009 Žilina, 146 Vychylovka, 127 N.Bystrica, 027 Svrčinovec

Váhy: 1 340 EUR

044 Podvysoká, 404 Pruské, 412 Ľuborča

Dodávka a montáž automatov na výkup nápojových obalov pre 76 predajni:

070, 058, 015, 059, 025, 040, 041, 021, 001, 401, 170, 044, 042, 119, 124, 112, 012, 179, 093, 086, 132, 099, 100, 069, 017, 008, 007, 009, 105,011,120, 155, 067, 180, 002, 048, 020, 108, 035,133, 050, 027, 010, 006, 003, 047, 072, 084, 063, 085, 081, 073, 083, 403, 424, 425, 404, 410, 402, 411,405,413,412, 427, 409, 408, 038, 185, 160, 171, 029, 066, 101, 165, 096, 131

Pre spustenie automatov bolo nutné zrealizovať na každej predajni prívod elektra a slaboprúdu, ako i premontáž obchodného zariadenia, čo bolo v sume pre 76 predajni cca 7 000 EUR.

4. Odkúpenie nehnuteľnosti

1. Budova č.s. 1413 a pozemok o výmere 917 m² od Kyszdroj s.r.o. Krásno nad Kysucou
2. Možnosť odkúpiť pozemok vedľa budovy predajne 413 Dolná Súča o výmere 457 m².

6. Rôzne:

- Spracovanie PD pre 133 Olešná
- Spracovanie PD odhlučnenie 069 Snežnica
- Spracovanie PD 124 N.Bystrica
- Spracovanie PD 041 Čadca
- Štúdia k územnému konaniu 151 Skalité
- Statika 042 Staškov
- zameranie skutočného stavu 413 Dolná Súča
- Štúdia Sihly
- PD 084 P.Bystrica
- Overenie váh a opravy váh:
066, 096, 094, 050, 037, 016, 037, 411, 069, 041, 044, 030, 177, 120, 040, 412, 420, 421, 114, 038, 095, 035, 059, 152, 009, 403, 102, 120, 401, 405, 130, 002, 058, 003, 042, 170, 084, 001, 155, 160, 180, 067, 113, 154, 010, 011, 026, 161, 083, 171, 082, 092, 405, 424, 410, 413, 006, 027, 131

*Spracovala : Františka Soroková,
námetníčka technického úseku*

ZOZNAM PREVÁDZKOVÝCH JEDNOTIEK
COOP Jednota Čadca, spotrebné družstvo k 1.4.2022

TEMPO- 11,21

21-015	Centrum 19/24 Pov. Bystrica 017 01	Janka Husáriková 042/432 8395 0917 232 393 pj015@ca.coop.sk	Vedúca: 0151 Príjem: 0151 Esokútik: 0159	2	po-pi so ne	6.00 - 20.00 7.00 - 20.00 7.00 - 18.00
11-040	Belanského 2291 Kys. Nľové Mesto 024 01	Mária Murgašová 0907 829 176, 421 5907 421 5909 pj040@ca.coop.sk	Vedúca: 0401 Príjem: 0402 Esokútik: 0409	2	po-pi so ne	6.30 - 20.30 6.30 - 19.00 7.30 - 19.00
11-041	TEMPO Supermarket Moyzesova 53 022 01 Čadca	Ivan Ďuraj 0908 914 758, 433 3565 terno@ca.coop.sk	Vedúci: 0411 Zástupkyne: 0412 Infocentrum: 0415 Príjem 1: 0416 Príjem 2: 0417 Esokútik: 04126	2	po-ne	6.00 - 20.00
11-059	Šárky 326 Turzovka 023 54	Martina Comorková 0908 932 003, 430 4505 430 4501 pj059@ca.coop.sk	Vedúca: 0591 Príjem: 0592 Esokútik: 0598	2	po-pi so ne	6.00 - 20.30 6.00 - 19.00 7.30 - 19.00

SUPERMARKET I.- 13,23,33

13-001	Skalité 599 023 14	Ján Kožák 0907 895 461, 437 6229 pj012@ca.coop.sk	Vedúca: 0011 Zástupkyňa: 0012 Esokútik: 0016	2	po-so ne	6.00 - 19.00 8.00 - 18.00
13-021	Raková 1536 023 51	Božena Križková 0907 841 881 434 1190 pj021@ca.coop.sk	Vedúca: 0211 Príjem: 0212	2	po-pi so ne	6.00 - 19.00 6.00 - 18.00 8.00 - 16.00
13-025	Oščadnica 1972 023 01	Marcela Spuchľáková 0907 895 453, 4382 336 4382 336 pj025@ca.coop.sk	Vedúca: 0251 Zástupkyňa: 0252 Esokútik: 0256	2	po-so ne	7.00 - 20.00 8.00 - 20.00
23-063	Považská Bystrica Rozkvet 4993 017 01	Alena Chyliková 042/446 4265 pj063@ca.coop.sk	Vedúca:	2	po-so ne	6.00 - 19.00 8.00-18.00
23-070	Tatranská 293 017 01 Považská Bystrica	Mgr. Jana Slamková 0907 842 195, 042/449 2135 pj070@ca.coop.sk	Vedúca: 0701 Príjem: 0702		po-pi so ne	5.15-20.00 6.00-18.00 8.00-18.00
33-401	Púchov Moravská cesta 1633/15 020 01	Jana Ondrišíková 042/463 1101 pj401@ca.coop.sk	Vedúca: 4011	2	po-pi so ne	6.00-19.00 6.00-14.00 8.00-13.00
33-402	Dubnica n/Váhom Námestie Matice Slov. 1298 018 41	Mária Valachová 042/442 5002 pj402@ca.coop.sk	Vedúca: 4021		po-pi so ne	6.30-18.00 6.30-14.00 8.00-12.00

SUPERMARKET II.-14, 24, 34

14-002	Čadca, Kyčerka Chalupkova 2652 022 01	Marcela Delinčáková 433 3604 pj002@ca.coop.sk	Vedúca: 0021	2	po-pi so ne	6.00-18.00 6.00-12.00 7.30-12.00
14-003	Skalité 916 023 14	Anna Kufelová 437 6155 pj003@ca.coop.sk	Vedúca: 0031	2	po-pi so ne	6.00 - 18.00 6.00 - 12.00 7.30 - 12.00
14-006	Čierne 623 023 13	Alena Slováková 437 6252, 0907 829 116 pj006@ca.coop.sk	Vedúci: 0061	2	po-pi so ne	6.00 - 18.00 6.00 - 12.00 8.00 - 11.00
14-007	Žilina-Solinky Bórova 37 010 01	Katarína Škutová 568 2092, 0907 829 067 pj007@ca.coop.sk	Vedúca: 0071 Prijem: 0072	2	po ut-pi so ne	6.00 - 18.00 6.00 - 19.00 6.00 - 12.00 7.00 - 12.00
14-008	Žilina-Solinky Bórova 32 010 01	Martina Cabadajová 700 3358, 0905 912 868 pj008@ca.coop.sk	Vedúca: 0081	2	po ut-pia so ne	6.00 - 18.00 6.00 - 18.45 6.00 - 12.00 7.00 - 12.00
14-009	Žilina Gaštanová 3325/55 010 01	Mareková Viera 700 1489, 0905 488 045 pj009@ca.coop.sk	Vedúca: 0091	2	po-pi so ne	6.00 -18.00 6.00 - 12.00 8.00 - 12.00
14-010	Čierne 172 023 13	Mária Šimorová 437 3251 pj010@ca.coop.sk	Vedúca: 0101	2	po-pi so ne	6.00 - 18.00 6.00 - 12.00 8.00 - 12.00
14-011	Mierová 1725 Čadca 022 01	Adriana Čičková 432 5537 pj011@ca.coop.sk	Vedúca: 0111	2	po-pi so ne	6.00 - 18.00 6.00 - 12.00 7.30 - 12.00
14 -012	Krásno n/Kysucou 140 023 02	Blanka Nevedálová 438 5348 pj012@ca.coop.sk	Vedúca: 0121	2	po-pi so ne	6.00 - 18.00 6.00 - 12.00 8.00 - 12.00
14-017	Rudina 438 023 31 Rudina 438	Denisa Kormancová 433 1241 pj017@ca.coop.sk	Vedúca: 0171	2	po-pi so ne	6.00-18.00 6.00-14.00 8.00-12.00
14-020	Korňa 984 023 21	Erika Kaduchová 433 3606	Vedúca: 0201	2	po-pi so ne	6.00-18.00 6.00-12.00 8.00-12.00
14-027	Svrčinovec 875 023 12	Anna Čanecká 437 1884 pj027@ca.coop.sk	Vedúca: 0271	2	po-pi so ne	6.00 - 18.00 6.00 - 12.00 7.30 - 12.00
14-035	Staškov 41 023 53	Mária Lánková 434 6250 pj035@ca.coop.sk	Vedúca: 0351	2	po-pi so ne	6.00 - 18.00 6.00 - 14.00 8.00 - 12.00
14-042	Staškov N.k. 206 023 53	Alena Stredánská 434 6134 pj042@ca.coop.sk	Vedúca: 0421	2	po-pi so ne	6.00 - 18.00 6.00 - 12.00 8.00 - 12.00

14-044	Podvysoká 309 023 57	Alena Kubiznová 434 6641 pi044@ca.coop.sk	Vedúca: 0441	2	po-pi so ne	6.00 - 18.00 6.00 - 14.00 8.00 - 12.00
24-047	Dolná Mariková 157 018 02	Zuzana Packová 042/435 6167 pi047@ca.coop.sk	Vedúca 0471	2	po-pi so ne	6.00 - 17.45 6.00 - 14.00 7.30 - 10.45
14-048	Vysoká n/Kysucou 208 023 55	Lýdia Ciesáriková 436 1168 pi048@ca.coop.sk	Vedúca: 0481	2	po-pi so ne	6.30 - 18.00 6.30 - 12.00 7.30 - 12.00
14-050	Zákopčie 747 023 11	Anna Repáková 434 6516, 0907 840 064 pi050@ca.coop.sk	Vedúca: 0501	2	po-pi so ne	6.00 - 18.00 6.00 - 12.00 8.00- 12.00
14-058	Makov 352 023 56	Jaroslava Hvizdáková 436 4257, 0915 888 365 pi058@ca.coop.sk	Vedúca: 0581	2	po-pi so ne	6.00 - 18.00 6.00 - 14.00 7.30 - 12.00
14-069	Snežnica 101 023 32	Emília Okuliarová 438 6875 pi069@ca.coop.sk	Vedúca: 0691	1	po-pi so ne	6.00 - 17.30 6.00 - 12.00 7.00 - 11.00
24-072	Udiča 320 018 01	Antónia Harváňková 042/432 6522, 0908 936 148 pi072@ca.coop.sk	Vedúca: 0721	2	po-pi so ne	6.00 - 18.00 6.00 - 12.00 7.30 - 10.30
24-073	Brvnište 389 018 12	Miroslava Hromadíková 042/439 3072, 0908 945 673 pi073@ca.coop.sk	Vedúca: 0731	2	po-pi so ne	6.00 - 18.00 6.00 - 12.00 7.00 - 10.00
24-081	Papradno 1096 018 13	Emília Macošincová 042/439 3445, 0907 842 099 pi081@ca.coop.sk	Vedúca: 0811	2	po-pi so ne	6.00 - 18.00 6.00 - 12.00 8.00 - 12.00
24-083	Jasenica 33 018 17	Lubica Vališíková 042/438 5220, 0908 945 674 pi083@ca.coop.sk	Vedúca: 0831	2	po-pi so ne	6.00 - 18.00 6.00 - 12.00 7.30 - 11.30
24-084	Považská Bystrica Mládežnícka 345 017 01	Zdena Mudráková 042/432 6327 pi084@ca.coop.sk	Vedúca: 0841	2	Po-pi So Ne	5.00-19.00 6.00-15.00 7.00-13.00
24-085	Považská Bystrica Rozkvet 2035 017 01	Emília Miková 042/4326046 pi085@ca.coop.sk	Vedúca: 0851	2	Po-pi So Ne	6.00-19.00 6.00-14.00 7.00-12.00
14-086	Nesluša 156 023 41	Dana Plošticová 428 1125 pi086@ca.coop.sk	Vedúca: 0861	2	po-pi so ne	6.00 - 18.00 6.00 - 12.00 8.00 - 12.00
14-093	Radofa 100 023 36 Radofa	Svetlana Tomašcová 421 6205 pi093@ca.coop.sk	Vedúca: 0931		po-pi so ne	6.00-18.00 6.00-12.00 7.00-11.30
14-099	Horný Vadičov 158 023 45	Renáta Capeková 422 9627 pi099@ca.coop.sk	Vedúca: 0991	2	po-pi so ne	6.00 - 17.00 7.00 - 12.00 7.00 - 11.30
14-100	Lesnícka 1164 Krásno nad Kysucou 023 02	Andrea Vršanská 438 6422-3 pi100@ca.coop.sk	Vedúca: 1001	2	po-pi so ne	6.00 - 18.00 6.00 - 12.00 8.00 - 11.00

14-105	Ochodnica 374 023 35	Alena Plevková 423 3125 pj105@ca.coop.sk	Vedúca. 1051	2	po-pi so ne	6.00 - 18.00 6.00 - 12.00 8.00 - 11.00
14-108	Dunajov 316 023 02	Anna Alchaaerová 438 5308 pj108@ca.coop.sk	Vedúca: 1081	2	po-pi so ne	6.00-18.00 6.00 - 12.00 8.00 - 11.00
14-112	Zborov n/Bystr. 270 023 03	Karin Šadibolová 439 1103 pj112@ca.coop.sk	Vedúca: 1121	2	po ut-pi so	6.00 -18.00 6.00 - 14.00 8.00 - 12.00
14-119	Stará Bystrica 711 023 04	Peter Poništ 439 5148 pj119@ca.coop.sk	Vedúci: 1191	2	po-pi so ne	6.00 - 18.00 6.00 - 16.00 8.00 - 12.00
14-120	Oščadnica -Nižný Koniec 2070 023 01 Oščadnica	Lenka Šoporová 433 3602, 0907 841 868 pj120@ca.coop.sk	Vedúca: 1201	2	po-pi so ne	6.00-18.00 6.00-14.00 8.00-12.00
14-124	Nová Bystrica 689 023 05	Iveta Talapková 439 7216 pj124@ca.coop.sk	Vedúca: 1241	2	po-pi so ne	6.00 - 18.00 6.00 - 16.00 8.00 - 14.00
14-132	D. Poľského 1099 Kys. Nové Mesto 024 01	Michaela Muziková 400 0486 pj132@ca.coop.sk	Vedúca: 1321	2	po-pi so ne	6.00 - 18.00 6.00 - 12.00 7.00 - 12.00
14-133	Olešná 598 023 52	Eva Krkošková 434 6120 pj133@ca.coop.sk	Vedúca: 1331	2	po-pi so ne	6.00 - 18.00 6.00 - 12.00 8.00 - 12.00
14-155	u Hluška 1880 Čadca 022 01	Marianna Pisáriková 432 3094 pj155@ca.coop.sk	Vedúca: 1551	2	po-pi so ne	6.00 - 18.00 6.00 - 12.00 8.00 - 11.00
14-160	Nám. Slobody 84 Čadca 022 01	Jana Korbašová 432 3398 pj160@ca.coop.sk	Vedúca: 1601	2	po-pi so	6.00 - 18.00 6.00 - 12.00
14-170	Kys. Lieskovec 95 023 34	Denisa Šamajová 0908 936 209, 423 1129 pj170@ca.coop.sk	Vedúca: 1701	2	po-pi so ne	6.00 - 18.00 6.00 - 12.00 8.00 - 12.00
14-179	Kamence 1209 Kys. Nové Mesto 024 01	Katarína Chilá 421 3455 pj179@ca.coop.sk	Vedúca: 1791	2	po-pi so ne	6.00 - 18.00 6.00 - 12.00 6.30 - 11.00
14-180	Čadca- Kyčerka Okružná 114 022 01	Eva Vojvodíková 432 4407 pj180@ca.coop.sk	Vedúca: 1801	2	po-pi so ne	6.00 - 18.00 6.00 - 12.00 7.30 - 12.00
14-185	Paláriková 88 Čadca 022 01	Mária Šurinová 432 3276 pj185@ca.coop.sk	Vedúca: 2121	2	po-pi so	6.00 - 18.00 6.00 - 12.00
34-403	Komenského 656 020 01 Púchov	Zdena Vetešková 042/463 2738 pj403@ca.coop.sk	Vedúca: 4031	2	po-pi so ne	6.00-18.00 6.00-11.00 zatvorené

34-404	Pruské 385 018 52	Martina Rafajová 042/449 26 53 pj404@ca.coop.sk	Vedúca: 4041	2	po-pi so ne	6.30-18.00 6.00-11.00 7.15-11.15
34-405	Melčice-Lieskove 269 913 05	Miroslava Valovičová 032/649 0301 pj405@ca.coop.sk	Vedúca: 4051	2	po-pi so ne	6.00-18.00 6.00-12.00 7.30-11.30
34-424	Beluša, Farská 1 018 61	Zdenka Kavalková 042/446 4267 pj424@ca.coop.sk	Vedúca: 4241	2	po-pi so ne	6.00-18.00 6.00-12.00 7.00-11.00
34-425	Košeca-Školská 314 018 64	Alena Remšíková 042/444 1208 pj425@ca.coop.sk	Vedúca: 4251	2	po-pi so ne	6.00-18.00 6.00-12.00 7,30-11,30
35-413	Dolná Súča 18 613 32	Anna Slivová 032/659 3501 pj413@ca.coop.sk	Vedúca: 4131	2	po-pi so	6.00-17.30 6.00-12.00
POTRAVINY MIX - 15, 25, 35, I - 16, 26, 37, JII - 17, 27						
15-016	Čadca, Kýčerka Okružná 236 022 01	Bc. Mariana Valanteje 4 332 790 pj016@ca.coop.sk	Vedúca: 0161	2	po-pi so	6.00-18.00 6.00-12.00
17-022	Raková 1488 023 51	Adnea Drvárová 434 1331 pj022@ca.coop.sk	Vedúca: 0221	1	po-pi so	6.00 - 17.30 6.00 - 12.00
16-023	Raková-Korcháň 1003 023 51	Andrea Zajacová 434 1517, 0907 840 063 pj023@ca.coop.sk	Vedúca: 0231	1	po-pi so	6.30 - 17.00 6.00 - 11.00
16-026	Turzovka - Stred 47 023 54	Jozefa Horňáková 430 4546, 0907 840 083 pj026@ca.coop.sk	Vedúca: 0261	2	po-pi so	6.00 - 18.00 6.00 - 11.00
16-028	Raková, N.k. 1487 023 51	Anna Chovanyeczova 434 1546 pj058@ca.coop.sk	Vedúca: 0281	1	po-pi so	6.00 - 16.30 6.00 - 12.00
15-029	Oščadnica 276 023 01	Marta Ondrušková 438 2144 pj029@ca.coop.sk	Vedúca: 0291	2	po-pi so ne	6.00 - 18.00 6.00 - 12.00 8.00 - 12.00
17-037	Turzovka Hlinené 8070 023 54	Božena Koblková 430 4587, 0907 840 038 pj037@ca.coop.sk	Vedúca: 0371	1	po ut-pi so ne	zatvorené 6.45-15.15 6.00-11.30 zatvorené
15-038	Turzovka Vyšný koniec 269 023 54	Zdenka Barčáková 435 2225 pj038@ca.coop.sk	Vedúca: 0381	2	po-pi so ne	6.00 - 18.00 6.00 - 12.00 8.00 - 10.00
17-045	Čierne 421 023 13	Zdena Lašová 437 3633, 0907 842 086 pj045@ca.coop.sk	Vedúca: 0451	2	po-pi so	6.00 - 16.30 6.00 - 12.00
17-051	Radôstka 203 023 04	Helena Plevková 439 5265 pj051@ca.coop.sk	Vedúca: 0511	1	po-pi so	7.00 - 16.30 7.00 - 12.00

16-054	Vysoká n/Kysucou Horný Kelčov 1300 023 55	Monika Lojová 436 4247 pj054@ca.coop.sk	Vedúca:0541	1	po-pi so	6.30 - 16.30 6.30 - 12.00
26-062	Hatné 183 018 02	Adriana Kaniaková 0908 936 146 pj062@ca.coop.sk	Vedúca: 0621	1	po-pi so	6.00 - 16.30 6.00 - 11.00
26-064	Prosné 220 018 01	Viera Lacková 0908 936 147 pj064@ca.coop.sk	Vedúca: 0641	1	po-pi so	6.00 - 16.30 6.00 - 11.00
17-065	Zákopčie 586 023 11	Rozália Stanová 434 4274 pj068@ca.coop.sk	Vedúca: 0651	1	po-št pi so	6.30 - 16.30 6.30 - 16.00 6.30 - 12.00
15-066	Stará Bystrica 550 023 04	Alena Brandísová 439 5135 pj066@ca.coop.sk	Vedúca 0661 zimný čas - zatvorené	2	po-pi so ne	6.00 - 18.00 6.00 - 12.00 9.00 - 12.00
15-067	Čadca-Podzázov 2328 022 01	Alena Krkošková 433 2184 pj067@ca.coop.sk	Vedúca: 0671	1	po-pi so	6.00 - 17.30 6.00 - 12.00
25-071	Horná Mariková 275 018 03	Anna Repíková 042/435 2173 pj071@ca.coop.sk	Vedúca 0711	2	po-pi so ne	6.30 - 16.00 6.30 - 12.00 8.00 - 11.00
25-074	Papradno 515 018 13	Lubomíra Zábavčíková 042/4326 597, 0907 879 160 pj074@ca.coop.sk	Vedúca: 0741	1	po-pi so	6.00 - 16.00 6.00 - 11.00
26-076	Stupné 26 018 12	Olga Betincová 042/439 3278 pj076@ca.coop.sk	Vedúca 0761	1	po-pi so	6.00 - 16.30 6.00 - 11.00
25-077	Papradno 1200 018 13	Mária Pobijáková 042/439 2082, 0907 840 066 pj077@ca.coop.sk	Vedúca: 0771	2	po-pi so	6.00 - 18.00 6.00 - 11.00
16-080	Ochodnica 168 023 35	Beáta Švaňová 423 3126 pj080@ca.coop.sk	Vedúca: 0801	1	po-pi so	6.00 - 16.30 6.00 - 11.30
17-082	Ochodnica 766 023 35	Bc. Milada Šadlákova, Magáto 423 1178 pj082@ca.coop.sk	Vedúca: 0821	1	po ut-pi so	6.30-11.30 6.30-16.00 6.30-11.30
17-092	Lopušné Pažite 95 023 36	Renáta Vnuková 421 5205, 0907 841 759 pj092@ca.coop.sk	Vedúca: 0921	1	po-pi so	7.00 - 16,30 6.00 - 12.00
16-094	Bud. Lehota 224 023 36	Margita Habesová 421 5204, 0907 840 083 pj094@ca.coop.sk	Vedúca: 0941	1	po-pi so ZČ po-pi	6.00 - 17.00 6.00 - 12.00 6.00 - 16.30
15-095	Dolný Vadičov 89 023 45	Anna Závoďanová 422 9238 pj095@ca.coop.sk	Vedúca: 0951	1	po-pi so	7.00 - 16.30 6.30 - 11.00

15-096	Povina 45 023 33	Anna Papanová 421 1454 pj096@ca.coop.sk	Vedúca: 0961	2	po-pi so	6.00 - 17.00 6.00 - 12.00
15-101	Krásno nad Kysucou Zákysučie 1528 023 02	Marcela Šurábová 0907 829 086 pj101@ca.coop.sk	Vedúca: 1011	1	po-pi so	6.00 - 17.00 6.00 - 12.00
15-102	Lodno 117 023 34	Emília Štefundová 423 1726 pj102@ca.coop.sk	Vedúca: 1021	1	po-pi so	7.00-16.30 6.00-12.00
16-109	Zborov 316 023 03	Milada Blahutová 439 1373 pj109@ca.coop.sk	Vedúca: 1091	2	po-pi so	6.00 - 17.00 6.00 - 11.30
16-113	Klubina 151 023 04	Monika Šusteková 439 5502 pj113@ca.coop.sk	Vedúca: 1131	1	po-pi so	6.00 -16.30 6.00 - 11.30
16-114	Radôstka 274 023 04	Katarína Priščová 439 5163 pj114@ca.coop.sk	Vedúca: 1141	1	po-pi so	6.00 - 16.30 6.00 - 12.00
15-115	Stará Bystrica 120 023 04	Zdena Buchová 439 5266 pj115@ca.coop.sk	Vedúca: 1151	1	po-pi ut so	6.00 - 17.00 6.00 - 16.30 6.00 - 12.00
14-121	Krásno nad Kysucou 1413 023 02	Anna Heľová 041/433 900 pj121@ca.coop.sk	Vedúca: 1211	2	po-pi so ne	6.00-18.00 6.00-12.00 8.00-12.00
16-125	Čierne 630 023 13	Jarmila Krajňáková 437 3637 pj125@ca.coop.sk	Vedúca: 1251	2	po-pi so	6.00 - 17.00 6.00 - 12.00
16-127	Vychylovka 691 023 05	Mária Pastvová 439 7110 pj127@ca.coop.sk	Vedúca: 1271	1	po-pi so	6.00 - 16.00 6.00-12.00
15-130	Nová Bystrica 903 023 05	Anna Matejčíková 439 7122 pj130@ca.coop.sk	Vedúca: 1301	1	po-pi so	6.00 - 16.30 6.00 - 12.00
15-131	Kys. Nové Mesto ul. 1. mája 559 024 01	Anna Škorová 400 0159 pj131@ca.coop.sk	Vedúca: 1311	2	po-pi so	5.30-17.30 6.00 - 12.00
16-137	Kys. Nové Mesto Námestie slobody 22 024 01	Marta Kšenzuláková 421 4500 pj137@ca.coop.sk	Vedúca: 1371	2	po-pi so	6.00 - 18.00 6.00 - 12.00
16-138	Horný Vadičov 341 023 45	Zuzana Madigárová 422 9222, 0907 841 977 pj138@ca.coops.k	Vedúca: 1381	1	po - pia so	7.00 - 16.30 7.00 - 12.00
16-146	Vychylovka 692 023 05	Jana Sýkorová 439 7250 pj146@ca.coop.sk	Vedúca: 1461	1	po-pi so	6.00 - 17.00 6.00 - 11.00

17-151	Skalité 924 023 14	Anna Gregušová 433 2770, 0907 840 041 pj151@ca.coop.sk	Vedúca: 1511	2	po-pi so	6.00 -17.00 6.00 - 11.00
17-152	Kys. Lieskovec 575 023 34	Erika Turčáková 433 3095, 0907 840 055 pj152@ca.coop.sk	Vedúca: 1521	2	po ut-pi so	6.30 - 12.00 6.30 - 16.00 6.30 - 12.00
16-154	Olešná-Polgrúň 794 023 52	Alena Vrbínárová 434 6321 pj154@ca.coop.sk	Vedúca: 1541	1	po-pi so	6.30 - 16.30 6.30 - 11.00
16-161	Čadca Nádražná 947 022 01	Jarmila Kubicová 432 2806 pj161@ca.coop.sk	Vedúca: 1611	2	po-pi so	6.00 - 16.30 6.00 - 11.00
15-165	Kys. Nové mesto Kamenec, Revolučná 1328 024 01	Jana Jakubíková 421 2584 pj165@ca.coop.sk	Vedúca: 1651	2	po-pi so ne	6.00 - 18.00 6.00 - 11.00 7.00 - 10.15
17-166	Rudinská 175 023 31	Zuzana Prandová 0907 840 057 pj166@ca.coop.sk	Vedúca 1661	1	po-pi so	6.30 - 16.30 6.30 - 12.00
15-171	Čadca - Žarec A.Bernoláka 51 022 01	Bc. Janka Stavová 432 1856 pj171@ca.coop.sk	Vedúca: 1711	2	po-pi so ne	6.00 - 18.00 6.00 - 12.00 7.30 - 10.30
17-177	Raková - Korcháň 827 023 51	Martina Heglasová 434 1833 pj177@ca.coop.sk	Vedúca: 1771	1	po-pia so	6.30- 17.00 7.00 - 12.00
35-406	Lysá pod Makytou 142 020 54	Anna Janičková 042/468 0062 pj406@ca.coop.sk	Vedúca: 4061	1	po-pi so	6.00-17.00 6.00-11.00
35-407	Lazy pod Makytou 285 020 55	Leonóra Válková 042/468 1801 pj407@ca.coop.sk	Vedúca: 4071	1	po-pi so	6.00-16,45 6.00-11.00
35-408	Dohňany 75 020 51	Daniela Satinová 042/469 2104 pj408@ca.coop.sk	Vedúca: 4081	1	po-pi so	6.00-17.00 6.00-11.00
35-409	Horovce 86 020 62	Elena Mojtová 042/469 8103 pj409@ca.coop.sk	Vedúca: 4091	1	po-pi so	6.00-17.00 6.00-12.00
35-410	Bolešov 76 018 53	Katarína Burdejová 042/449 3002 pj410@ca.coop.sk	Vedúca: 4101	1	po-pi so	6.30-17.00 6.30-11.00
35-411	Horné Srnie, Súhrada 366 914 42	Anna Matochová 032/658 8231 pj411@ca.coop.sk	Vedúca: 4111	1	po-pi so	6.00-18.00 6.00-12.00
35-412	Ľuborča 753 914 41	Stanislava Štefánková 032/658 9762 pj412@ca.coop.sk	Vedúca: 4121	1	po-pi so	6.00-17.00 6.00-12.00

35-414	Trenčianské Bohuslavice 243 913 06	Andrea Vidová 032/778 2252 pj414@ca.coop.sk	Vedúca: 4141	1	po-pi so	6.00-17.00 6.00-12.00
35-420	Bohunice 216 018 52	Miroslava Belavá 042/449 2951 pj420@ca.coop.sk	Vedúca: 4201	1	po ut-pi so	6.00-11.00 6.00-16.30 6.00-11.00
35-426	Dolné Kočkovce 296 020 01	Eva Blahovská 042/469 2105 pj426@ca.coop.sk	Vedúca:4261	1	po-pi so	6.00-17.00 6.00-11.00
37-415	Lednica 237 020 63	Ivana Gorelková 042/469 7142 pj415@ca.coop.sk	Vedúca: 4151	1	po-pi so	6.30-16.30 7.30-12.00
37-416	Zubák 168 020 64	Miroslava Parohová 042/468 18 02 pj416@ca.coop.sk	Vedúca: 4161	1	po-pi so	6.00-16.30 6.00-11.00
37-417	Červený Kameň 176 018 56	Lenka Michalíková 042/ 446 42 62 pj417@ca.coop.sk	Vedúca: 4171	1	po-pi so	6.30-16.00 6.30-11.30
37-418	Mikušovce 25 018 57	Vlasta Paholková 042/446 40 74 pj418@ca.coop.sk	Vedúca: 4181	1	po-pi so	6.00-16.30 6.00-12.00
37-419	Dulov 169 018 52	Helena Fojtiková 042/447 1101 pj419@ca.coop.sk	Vedúca: 4191	1	po-pi so	6.00-16.30 6.00-11.00
37-421	Kľúčove 1286 914 41	Zuzana Kňážeková 032/778 2253 pj421@ca.coop.sk	Vedúca 4211	1	po-pi so	6.00-16.30 6.00-11.00
37-422	Ivanovce 266 913 05	Danka Pokorná 032/649 0003 pj422@ca.coop.sk	Vedúca: 4221	1	po-pi so	6.00-16.30 6.00-11.00
35-427	Košecké Podhradie 310 018 31	Beáta Furičková 042/446 4268 pj427@ca.coop.sk	Vedúca: 4271	1	po-pi so	6.00-17.00 6.00-11.00
35-431	Nimnica 176 020 71	Viera Jurisova 042/471 1501 pj431@ca.coop.sk	Vedúca: 4311		po ut-pi so	6.30-11.00 6.30-16.30 6.30-11.00
37-428	Kvašov 179 020 62	Anna Kováčová 042/469 8113 pj428@ca.coop.sk	Vedúca:	1	po-pi so	6.00-16.30 6.00-11.00
37-429	Streženice 77 020 01	Anastázia Janíková 042/471 1502 pj429@ca.coop.sk	Vedúca: 4291	1	po ut-pi so	6.00-11.00 6.00-16.00 6.00-11.00
37-432	Visolaje 149 018 61	Jana Jakubechová 042/462 3018 pj432@ca.coop.sk	Vedúca: 4321	1	po-pi so	6.00-14,45 6.00-11.00

37-433	Zemianské Podhradie 20 913 07	Renáta Vrábliková 032/778 1285 pj433@ca.coop.sk	Vedúca: 4331	po-pi so	6.00-16.30 6.00-11.00
35-434	Dolná Súča 291 913 32	<u>Magdaléna Bezová</u> <u>032/659 3203</u> pj434@ca.coop.sk	Vedúca: 4341	po-pi so ne	6.00-17.30 6.00-12.00 zatvorené
35-435	Dubnica nad Váhom Pod Hájom 950 018 41	<u>Veronika Hagárová</u> <u>042/442 0501</u> pj435@ca.coop.sk	Vedúca:4351	po-pi so ne	6.00-18.00 6.00-12.00 7.00-11.30
REKAPITULÁCIA PREV. JEDNOTIEK:		TEMPO	4	POTRAVINY MIX	32
		SUPERMARKET I	7	POTRAVINY I	30
		SUPERMARKET II	37	POTRAVINY II	11
		SUPERMARKET III	13		
		SPOLU:			134

ÚČTOVNÁ ZÁVIERKA

podnikateľov v podvojnóm účtovníctve



zostavená k 3 1 . 1 2 . 2 0 2 1

Číselné údaje sa zarovnávajú vpravo, ostatné údaje sa píšú zľava. Nevyplnené riadky sa ponechávajú prázdne.

Údaje sa vyplňajú paličkovým písmom (podľa tohto vzoru), písacím strojom alebo tlačiarňou, a to čiernou alebo tmavomodrou farbou.

Á Ä B Č D É F G H Í J K L M N O P Q R Š T Ú V X Ý Ž 0 1 2 3 4 5 6 7 8 9

Daňové identifikačné číslo 2 0 2 0 4 2 1 1 9 4	Účtovná závierka X riadna	Účtovná jednotka malá	Mesiac Rok od 1 2 0 2 1
IČO 0 0 1 6 8 9 4 7	mimoriadna	X veľká	Za obdobie do 1 2 2 0 2 1
SK NACE 4 7 . 1 1 . 0	priebežná	(vyznačí sa x)	Bezprostredne predchádzajúce obdobie od 1 2 0 2 0 do 1 2 2 0 2 0

Priložené súčasti účtovnej závierky

 Súvaha (Úč POD 1-01)
(v celých eurách)

 Výkaz ziskov a strát (Úč POD 2-01)
(v celých eurách)

 Poznámky (Úč POD 3-01)
(v celých eurách alebo eurocentoch)

Obchodné meno (názov) účtovnej jednotky

COOP JEDNOTA ČADCA, SPOTREBNÉ DRUŽSTVO

Sídlo účtovnej jednotky

Ulica

PALÁRIKOVA

Číslo

8 7

PSČ

Obec

0 2 2 0 1 ČADCA

Označenie obchodného registra a číslo zápisu obchodnej spoločnosti

OKRESNÝ SÚD ŽILINA, ODDIEL: DR, VLOŽKA ČÍSLO: 4 1 / L

Telefónne číslo

0 4 1 4 3 3 2 3 8 7

Faxové číslo

E-mailová adresa

Zostavená dňa:

1 . 3 . 2 0 2 2

Schválená dňa:

. . 2 0

Podpisový záznam štatutárneho orgánu účtovnej jednotky alebo člena štatutárneho orgánu účtovnej jednotky alebo podpisový záznam fyzickej osoby, ktorá je účtovnou jednotkou:

Záznamy daňového úradu

Miesto pre evidenčné číslo

Odtlačok prezentačnej pečiatky daňového úradu



Označenie a	STRANA AKTÍV b	Číslo riadku c	Bežné účtovné obdobie		Bezprostredne predchádzajúce	
			1	Brutto - časť 1	Netto 2	úctovné obdobie
				Korekcia - časť 2	Netto 3	
	SPOLU MAJETOK r. 02 + r. 33 + r. 74	01	4 9 5 7 3 0 6 4	2 9 4 1 9 7 8 4		
			2 0 1 5 3 2 8 0	2 7 5 4 8 0 9 7		
A.	Neobežný majetok r. 03 + r. 11 + r. 21	02	3 8 8 4 1 6 2 2	1 8 6 9 0 7 0 3		
			2 0 1 5 0 9 1 9	1 6 5 3 7 3 2 0		
A.I.	Dlhodobý nehmotný majetok súčet (r. 04 až r. 10)	03	6 4 9 7 5 5	5 0 8 7 3		
			5 9 8 8 8 2	6 7 0 6 3		
A.I.1.	Aktivované náklady na vývoj (012) - /072, 091A/	04				
2.	Softvér (013) - /073, 091A/	05	6 4 9 7 5 5	5 0 8 7 3		
			5 9 8 8 8 2	6 7 0 6 3		
3.	Ocenené práva (014) - /074, 091A/	06				
4.	Goodwill (015) - /075, 091A/	07				
5.	Ostatný dlhodobý nehmotný majetok (019, 01X) - /079, 07X, 091A/	08				
6.	Obstarávaný dlhodobý nehmotný majetok (041) - /093/	09				
7.	Poskytnuté preddavky na dlhodobý nehmotný majetok (051) - /095A/	10				
A.II.	Dlhodobý hmotný majetok súčet (r. 12 až r. 20)	11	3 7 4 1 5 4 6 1	1 7 8 6 3 4 2 4		
			1 9 5 5 2 0 3 7	1 5 6 9 3 8 5 1		
A.II.1.	Pozemky (031) - /092A/	12	1 0 1 1 5 3 2	1 0 1 1 5 3 2		
				9 6 3 8 9 4		
2.	Stavby (021) - /081, 092A/	13	2 4 3 9 1 9 1 2	1 1 6 8 1 0 9 1		
			1 2 7 1 0 8 2 1	1 1 3 1 6 7 1 8		
3.	Samostatné hnutelné veci a súbory hnutelných vecí (022) - /082, 092A/	14	1 0 0 9 6 7 3 9	3 3 5 5 9 4 5		
			6 7 4 0 7 9 4	2 8 3 6 5 4 5		



Označenie a	STRANA AKTÍV b	Číslo riadku c	Bežné účtovné obdobie		Bezprostredne predchádzajúce účtovné obdobie
			1	2	
			Brutto - časť 1	Netto	Netto
			Korekcia - časť 2		
4.	Pestovateľské celky trvalých porastov (025) - /085, 092A/	15			
5.	Základné stádo a ťažné zvieratá (026) - /086, 092A/	16			
6.	Ostatný dlhodobý hmotný majetok (029, 02X, 032) - /089, 08X, 092A/	17	4 6 0 0 8 2	3 5 9 6 6 0	
			1 0 0 4 2 2		3 7 0 9 4 0
7.	Obstarávaný dlhodobý hmotný majetok (042) - /094/	18	1 4 5 5 1 9 6	1 4 5 5 1 9 6	
					2 0 5 7 5 4
8.	Poskytnuté preddávky na dlhodobý hmotný majetok (052) - /095A/	19			
9.	Opravná položka k nadobudnutému majetku (+/- 097) +/- 098	20			
A.III.	Dlhodobý finančný majetok súčet (r. 22 až r. 32)	21	7 7 6 4 0 6	7 7 6 4 0 6	
					7 7 6 4 0 6
A.III.1.	Podielové cenné papiere a podiely v prepojených účtovných jednotkách (061A, 062A, 063A) - /096A/	22			
2.	Podielové cenné papiere a podiely s podielovou účasťou okrem v prepojených účtovných jednotkách (062A) - /096A/	23	1 3 5 6 2 2	1 3 5 6 2 2	
					1 3 5 6 2 2
3.	Ostatné realizovateľné cenné papiere a podiely (063A) - /096A/	24	2 4 2 4 5 6	2 4 2 4 5 6	
					2 4 2 4 5 6
4.	Pôžičky prepojeným účtovným jednotkám (066A) - /096A/	25			
5.	Pôžičky v rámci podielovej účasti okrem prepojeným účtovným jednotkám (066A) - /096A/	26	3 9 8 3 2 8	3 9 8 3 2 8	
					3 9 8 3 2 8
6.	Ostatné pôžičky (067A) - /096A/	27			
7.	Dlhové cenné papiere a ostatný dlhodobý finančný majetok (065A, 069A,06XA) - /096A/	28			



Označenie a	STRANA AKTÍV b	Číslo riadku c	Bežné účtovné obdobie		Bezprostredne predchádzajúce účtovné obdobie
			1	2	3
			Brutto - časť 1 Korekcia - časť 2	Netto	Netto
8.	Pôžičky a ostatný dlhodobý finančný majetok so zostatkovou dobou splatnosti najviac jeden rok (066A, 067A, 069A, 06XA) - /096A/	29			
9.	Účty v bankách s dobou viazanosti dlhšou ako jeden rok (22XA)	30			
10.	Obstarávaný dlhodobý finančný majetok (043) - /096A/	31			
11.	Poskytnuté preddávky na dlhodobý finančný majetok (053) - /095A/	32			
B.	Obežný majetok r. 34 + r. 41 + r. 53 + r. 66 + r. 71	33	1 0 6 9 0 8 7 6	1 0 6 8 8 5 1 5	
			2 3 6 1		1 0 9 4 6 1 4 9
B.I.	Zásoby súčet (r. 35 až r. 40)	34	6 2 8 6 5 1 4	6 2 8 6 5 1 4	
					5 8 8 9 9 2 3
B.I.1.	Materiál (112, 119, 11X) - /191, 19X/	35	7 3 1 1 7	7 3 1 1 7	
					7 8 2 4 4
2.	Nedokončená výroba a polotovary vlastnej výroby (121, 122, 12X) - /192, 193, 19X/	36			
3.	Výrobky (123) - /194/	37			
4.	Zvieratá (124) - /195/	38			
5.	Tovar (132, 133, 13X, 139) - /196, 19X/	39	6 2 0 8 7 5 0	6 2 0 8 7 5 0	
					5 8 0 7 0 3 2
6.	Poskytnuté preddávky na zásoby (314A) - /391A/	40	4 6 4 7	4 6 4 7	
					4 6 4 7
B.II.	Dlhodobé pohľadávky súčet (r. 42 + r. 46 až r. 52)	41	3 0 0 1 1 1	3 0 0 1 1 1	
					2 9 4 0 5 6
B.II.1.	Pohľadávky z obchodného styku súčet (r. 43 až r. 45)	42			



Označenie a	STRANA AKTÍV b	Číslo riadku c	Bežné účtovné obdobie		Bezprostredne predchádzajúce účtovné obdobie
			1	2	
			Brutto - časť 1	Netto	3
			Korekcia - časť 2		
1.a.	Pohľadávky z obchodného styku voči prepojeným účtovným jednotkám (311A, 312A, 313A, 314A, 315A, 31XA) - /391A/	43			
1.b.	Pohľadávky z obchodného styku v rámci podielovej účasti okrem pohľadávok voči prepojeným účtovným jednotkám (311A, 312A, 313A, 314A, 315A, 31XA) - /391A/	44			
1.c.	Ostatné pohľadávky z obchodného styku (311A, 312A, 313A, 314A, 315A, 31XA) - /391A/	45			
2.	Čistá hodnota zákazky (316A)	46			
3.	Ostatné pohľadávky voči prepojeným účtovným jednotkám (351A) - /391A/	47			
4.	Ostatné pohľadávky v rámci podielovej účasti okrem pohľadávok voči prepojeným účtovným jednotkám (351A) - /391A/	48			
5.	Pohľadávky voči spoločníkom, členom a združeniu (354A, 355A, 358A, 35XA) - /391A/	49			
6.	Pohľadávky z derivátových operácií (373A, 376A)	50			
7.	Iné pohľadávky (335A, 336A, 33XA, 371A, 374A, 375A, 378A) - /391A/	51			
8.	Odložená daňová pohľadávka (481A)	52	3 0 0 1 1 1	3 0 0 1 1 1	
					2 9 4 0 5 6
B.III.	Krátkodobé pohľadávky súčet (r. 54 + r. 58 až r. 65)	53	1 6 0 0 3 3 8	1 5 9 7 9 7 7	
			2 3 6 1		1 3 0 9 2 0 7
B.III.1.	Pohľadávky z obchodného styku súčet (r. 55 až r. 57)	54	1 3 5 9 2 7 9	1 3 5 6 9 1 8	
			2 3 6 1		1 2 9 1 5 0 5
1.a.	Pohľadávky z obchodného styku voči prepojeným účtovným jednotkám (311A, 312A, 313A, 314A, 315A, 31XA) - /391A/	55			
1.b.	Pohľadávky z obchodného styku v rámci podielovej účasti okrem pohľadávok voči prepojeným účtovným jednotkám (311A, 312A, 313A, 314A, 315A, 31XA) - /391A/	56	9 5 6 0	9 5 6 0	
					1 8 5 7 9



Ozna- čenie a	STRANA AKTÍV b	Číslo riadku c	Bežné účtovné obdobie		Bezprostredne predchádzajúce	
			1	Brutto - časť 1	Netto 2	úctovné obdobie
				Korekcia - časť 2	Netto 3	
1.c.	Ostatné pohľadávky z obchodného styku (311A, 312A, 313A, 314A, 315A, 31XA) - /391A/	57	1 3 4 9 7 1 9	1 3 4 7 3 5 8		
			2 3 6 1		1 2 7 2 9 2 6	
2.	Čistá hodnota zákazky (316A)	58				
3.	Ostatné pohľadávky voči prepojeným úctovným jednotkám (351A) - /391A/	59				
4.	Ostatné pohľadávky v rámci podielovej účasti okrem pohľa- dávok voči prepojeným úctovným jednotkám (351A) - /391A/	60				
5.	Pohľadávky voči spoločníkom, členom a združeniu (354A, 355A, 358A, 35XA, 398A) - /391A/	61				
6.	Sociálne poistenie (336A) - /391A/	62				
7.	Daňové pohľadávky a dotácie (341, 342, 343, 345, 346, 347) - /391A/	63	1 7 1 7 7 8	1 7 1 7 7 8		
8.	Pohľadávky z derivátových operácií (373A, 376A)	64				
9.	Iné pohľadávky (335A, 33XA, 371A, 374A, 375A, 378A) - /391A/	65	6 9 2 8 1	6 9 2 8 1	1 7 7 0 2	
B.IV.	Krátkodobý finančný majetok súčet (r. 67 až r. 70)	66				
B.IV.1.	Krátkodobý finančný majetok v prepoje- ných úctovných jednotkách (251A, 253A, 256A, 257A, 25XA) - /291A, 29XA/	67				
2.	Krátkodobý finančný majetok bez krátkodobé- ho finančného majetku v prepojených úctov- ných jednotkách (251A, 253A, 256A, 257A, 25XA) - /291A, 29XA/	68				
3.	Vlastné akcie a vlastné obchodné podieľy (252)	69				
4.	Obstarávaný krátkodobý finančný majetok (259, 314A) - /291A/	70				



Označenie a	STRANA AKTÍV b	Číslo riadku c	Bežné účtovné obdobie		Bezprostredne predchádzajúce účtovné obdobie
			1	2	
			Brutto - časť 1	Netto	Netto
			Korekcia - časť 2		
B.V.	Finančné účty r. 72 + r. 73	71	2 5 0 3 9 1 3	2 5 0 3 9 1 3	3 4 5 2 9 6 3
B.V.1.	Peniaze (211, 213, 21X)	72	5 5 1 1 1 6	5 5 1 1 1 6	5 5 8 2 3 3
2.	Účty v bankách (221A, 22X, +/- 261)	73	1 9 5 2 7 9 7	1 9 5 2 7 9 7	2 8 9 4 7 3 0
C.	Časové rozlíšenie súčet (r. 75 až r. 78)	74	4 0 5 6 6	4 0 5 6 6	6 4 6 2 8
C.1.	Náklady budúcich období dlhodobé (381A, 382A)	75	6 5 1 9	6 5 1 9	5 7 0 7
2.	Náklady budúcich období krátkodobé (381A, 382A)	76	3 4 0 4 7	3 4 0 4 7	5 8 8 6 7
3.	Prijmy budúcich období dlhodobé (385A)	77			
4.	Prijmy budúcich období krátkodobé (385A)	78			5 4

Označenie a	STRANA PASÍV b	Číslo riadku c	Bežné účtovné obdobie 4	Bezprostredne predchádzajúce účtovné obdobie 5
	SPOLU VLASTNÉ IMANIE A ZÁVÄZKY r. 80 + r. 101 + r. 141	79	2 9 4 1 9 7 8 4	2 7 5 4 8 0 9 7
A.	Vlastné imanie r. 81 + r. 85 + r. 86 + r. 87 + r. 90 + r. 93 + r. 97 + r. 100	80	1 5 6 6 1 8 3 6	1 4 6 5 3 2 9 9
A.I.	Základné imanie súčet (r. 82 až r. 84)	81	1 1 2 0 7 6 1	1 1 2 1 5 7 7
A.I.1.	Základné imanie (411 alebo +/- 491)	82	1 1 2 0 7 6 1	1 1 2 1 5 7 7
2.	Zmena základného imania +/- 419	83		
3.	Pohľadávky za upísané vlastné imanie (/-/353)	84		
A.II.	Emisné ážio (412)	85		
A.III.	Ostatné kapitálové fondy (413)	86		
A.IV.	Zákonné rezervné fondy r. 88 + r. 89	87	3 9 6 5 0 0 1	3 9 6 5 0 0 1
A.IV.1.	Zákonný rezervný fond a nedeliteľný fond (417A, 418, 421A, 422)	88	3 9 6 5 0 0 1	3 9 6 5 0 0 1
2.	Rezervný fond na vlastné akcie a vlastné podieľy (417A, 421A)	89		



Označenie a	STRANA PASÍV b	Číslo riadku c	Bežné účtovné obdobie 4	Bezprostredne predchádzajúce účtovné obdobie 5
A.V.	Ostatné fondy zo zisku r. 91 + r. 92	90	9 0 4 8 7 0 5	7 3 6 1 1 7 1
A.V.1.	Štatutárne fondy (423, 42X)	91	9 0 4 8 7 0 5	7 3 6 1 1 7 1
2.	Ostatné fondy (427, 42X)	92		
A.VI.	Oceňovacie rozdiely z precenenia súčet (r. 94 až r. 96)	93	2 3 6 6 7 3	2 3 6 6 7 3
A.VI.1.	Oceňovacie rozdiely z precenenia majetku a záväzkov (+/- 414)	94		
2.	Oceňovacie rozdiely z kapitálových účasť (+/- 415)	95	2 3 6 6 7 3	2 3 6 6 7 3
3.	Oceňovacie rozdiely z precenenia pri zlúčení, splnutí a rozdelení (+/- 416)	96		
A.VII.	Výsledok hospodárenia minulých rokov r. 98 + r. 99	97	2 1 2 9 0 2	2 1 2 7 1 2
A.VII.1.	Nerozdelený zisk minulých rokov (428)	98	2 1 2 9 0 2	2 1 2 7 1 2
2.	Neuhradená strata minulých rokov (-/429)	99		
A.VIII.	Výsledok hospodárenia za účtovné obdobie po zdanení +/- r. 01 - (r. 81 + r. 85 + r. 86 + r. 87 + r. 90 + r. 93 + r. 97 + r. 101 + r. 141)	100	1 0 7 7 7 9 4	1 7 5 6 1 6 5
B.	Závazky r. 102 + r. 118 + r. 121 + r. 122 + r. 136 + r. 139 + r. 140	101	1 3 7 5 1 0 4 9	1 2 8 8 6 5 0 4
B.I.	Dlhodobé záväzky súčet (r. 103 + r. 107 až r. 117)	102	8 8 7 6 3 6	7 6 5 2 3 4
B.I.1.	Dlhodobé záväzky z obchodného styku súčet (r. 104 až r. 106)	103		
1.a.	Závazky z obchodného styku voči prepojeným účtovným jednotkám (321A, 475A, 476A)	104		
1.b.	Závazky z obchodného styku v rámci podielovej účasti okrem záväzkov voči prepojeným účtovným jednotkám (321A, 475A, 476A)	105		
1.c.	Ostatné záväzky z obchodného styku (321A, 475A, 476A)	106		
2.	Čistá hodnota zákazky (316A)	107		
3.	Ostatné záväzky voči prepojeným účtovným jednotkám (471A, 47XA)	108		
4.	Ostatné záväzky v rámci podielovej účasti okrem záväzkov voči prepojeným účtovným jednotkám (471A, 47XA)	109		
5.	Ostatné dlhodobé záväzky (479A, 47XA)	110		
6.	Dlhodobé prijaté preddavky (475A)	111		
7.	Dlhodobé zmenky na úhradu (478A)	112		
8.	Vydané dlhopisy (473A/-/255A)	113		
9.	Závazky zo sociálneho fondu (472)	114	1 2 8 8 1 0	9 4 4 0 5
10.	Iné dlhodobé záväzky (336A, 372A, 474A, 47XA)	115		
11.	Dlhodobé záväzky z derivátových operácií (373A, 377A)	116		
12.	Odložený daňový záväzok (481A)	117	7 5 8 8 2 6	6 7 0 8 2 9



Označenie a	STRANA PASÍV b	Číslo riadku c	Bežné účtovné obdobie	Bezprostredne predchádzajúce účtovné obdobie
			4	5
B.II.	Dlhodobé rezervy r. 119 + r. 120	118	1 8 8 8 2 0	2 3 3 5 4 3
B.II.1.	Zákonné rezervy (451A)	119		
2.	Ostatné rezervy (459A, 45XA)	120	1 8 8 8 2 0	2 3 3 5 4 3
B.III.	Dlhodobé bankové úvery (461A, 46XA)	121		
B.IV.	Krátkodobé záväzky súčet (r. 123 + r. 127 až r. 135)	122	1 0 9 7 2 8 8 7	1 0 3 4 9 5 1 0
B.IV.1.	Záväzky z obchodného styku súčet (r. 124 až r. 126)	123	8 7 2 1 0 8 4	8 0 4 2 8 2 3
1.a.	Záväzky z obchodného styku voči prepojeným účtovným jednotkám (321A, 322A, 324A, 325A, 326A, 32XA, 475A, 476A, 478A, 47XA)	124		
1.b.	Záväzky z obchodného styku v rámci podielovej účasti okrem záväzkov voči prepojeným účtovným jednotkám (321A, 322A, 324A, 325A, 326A, 32XA, 475A, 476A, 478A, 47XA)	125	4 4 4 0 0 4 1	4 6 5 7 9 8 8
1.c.	Ostatné záväzky z obchodného styku (321A, 322A, 324A, 325A, 326A, 32XA, 475A, 476A, 478A, 47XA)	126	4 2 8 1 0 4 3	3 3 8 4 8 3 5
2.	Čistá hodnota zákazky (316A)	127		
3.	Ostatné záväzky voči prepojeným účtovným jednotkám (361A, 36XA, 471A, 47XA)	128		
4.	Ostatné záväzky v rámci podielovej účasti okrem záväzkov voči prepojeným účtovným jednotkám (361A, 36XA, 471A, 47XA)	129		
5.	Záväzky voči spoločníkom a združeniu (364, 365, 366, 367, 368, 398A, 478A, 479A)	130	4 5 5 5 2	4 1 2 0 3
6.	Záväzky voči zamestnancom (331, 333, 33X, 479A)	131	8 9 3 3 2 8	8 1 6 1 9 5
7.	Záväzky zo sociálneho poistenia (336A)	132	5 9 4 1 2 9	5 4 2 9 8 1
8.	Daňové záväzky a dotácie (341, 342, 343, 345, 346, 347, 34X)	133	6 9 7 7 4 9	8 6 0 1 7 1
9.	Záväzky z derivátových operácií (373A, 377A)	134		
10.	Iné záväzky (372A, 379A, 474A, 475A, 479A, 47XA)	135	2 1 0 4 5	4 6 1 3 7
B.V.	Krátkodobé rezervy r. 137 + r. 138	136	1 7 0 1 7 0 6	1 5 3 8 2 1 7
B.V.1.	Zákonné rezervy (323A, 451A)	137	5 8 4 0 3 9	4 7 9 2 3 3
2.	Ostatné rezervy (323A, 32X, 459A, 45XA)	138	1 1 1 7 6 6 7	1 0 5 8 9 8 4
B.VI.	Bežné bankové úvery (221A, 231, 232, 23X, 461A, 46XA)	139		
B.VII.	Krátkodobé finančné výpomoci (241, 249, 24X, 473A, /-/255A)	140		
C.	Časové rozlíšenie súčet (r. 142 až r. 145)	141	6 8 9 9	8 2 9 4
C.1.	Výdavky budúcich období dlhodobé (383A)	142		
2.	Výdavky budúcich období krátkodobé (383A)	143	4 1 1	2 4 0
3.	Výnosy budúcich období dlhodobé (384A)	144	3 7 5 0	5 7 0 7
4.	Výnosy budúcich období krátkodobé (384A)	145	2 7 3 8	2 3 4 7



Označenie a	Text b	Číslo riadku c	Skutočnosť	
			bežné účtovné obdobie 1	bezprostredne predchádzajúce účtovné obdobie 2
*	Čistý obrat (časť účt. tr. 6 podľa zákona)	01	1 1 2 6 5 9 4 4 5	1 0 2 3 0 0 6 4 7
**	Výnosy z hospodárskej činnosti spolu súčet (r. 03 až r. 09)	02	1 1 2 7 4 5 2 4 2	1 0 2 5 6 3 9 7 2
I.	Tržby z predaja tovaru (604, 607)	03	1 1 0 9 3 8 6 1 6	1 0 0 7 5 8 3 3 8
II.	Tržby z predaja vlastných výrobkov (601)	04		
III.	Tržby z predaja služieb (602, 606)	05	1 7 2 0 8 2 9	1 5 4 2 3 0 9
IV.	Zmeny stavu vnútroorganizačných zásob (+/-) (účtová skupina 61)	06		
V.	Aktivácia (účtová skupina 62)	07		
VI.	Tržby z predaja dlhodobého nehmotného majetku, dlhodobého hmotného majetku a materiálu (641, 642)	08	1 9 4 7 5	2 2 3 3 0 7
VII.	Ostatné výnosy z hospodárskej činnosti (644, 645, 646, 648, 655, 657)	09	6 6 3 2 2	4 0 0 1 8
**	Náklady na hospodársku činnosť spolu r. 11 + r. 12 + r. 13 + r. 14 + r. 15 + r. 20 + r. 21 + r. 24 + r. 25 + r. 26	10	1 1 1 2 6 6 7 6 2	1 0 0 3 3 2 3 3 8
A.	Náklady vynaložené na obstaranie predaného tovaru (504, 507)	11	8 5 4 5 2 3 5 3	7 7 0 4 5 5 9 7
B.	Spotreba materiálu, energie a ostatných neskladovateľných dodávok (501, 502, 503)	12	2 7 9 3 9 2 2	2 8 3 5 2 9 1
C.	Opravné položky k zásobám (+/-) (505)	13		
D.	Služby (účtová skupina 51)	14	3 2 1 2 7 8 3	2 7 5 6 3 4 8
E.	Osobné náklady (r. 16 až r. 19)	15	1 7 7 5 6 5 8 0	1 5 7 7 4 9 5 9
E.1.	Mzdové náklady (521, 522)	16	1 2 2 0 4 7 9 0	1 0 8 0 2 1 5 0
2.	Odmeny členom orgánov spoločnosti a družstva (523)	17	3 1 0 2 9	2 9 2 9 1
3.	Náklady na sociálne poistenie (524, 525, 526)	18	4 4 7 5 8 6 7	3 9 4 5 4 6 6
4.	Sociálne náklady (527, 528)	19	1 0 4 4 8 9 4	9 9 8 0 5 2
F.	Dane a poplatky (účtová skupina 53)	20	1 5 6 8 7 5	1 4 8 3 2 9
G.	Odpisy a opravné položky k dlhodobému nehmotnému majetku a dlhodobému hmotnému majetku (r. 22 + r. 23)	21	1 4 4 8 2 8 3	1 4 1 1 5 9 5
G.1.	Odpisy dlhodobého nehmotného majetku a dlhodobého hmotného majetku (551)	22	1 4 4 8 2 8 3	1 4 1 1 5 9 5
2.	Opravné položky k dlhodobému nehmotnému majetku a dlhodobému hmotnému majetku (+/-) (553)	23		
H.	Zostatková cena predaného dlhodobého majetku a predaného materiálu (541, 542)	24	7 1 7 6	1 7 1 0
I.	Opravné položky k pohľadávkam (+/-) (547)	25		- 2 5 7
J.	Ostatné náklady na hospodársku činnosť (543, 544, 545, 546, 548, 549, 555, 557)	26	4 3 8 7 9 0	3 5 8 7 6 6
***	Výsledok hospodárenia z hospodárskej činnosti (+/-) (r. 02 - r. 10)	27	1 4 7 8 4 8 0	2 2 3 1 6 3 4



Označenie a	Text b	Číslo riadku c	Skutočnosť	
			bežné účtovné obdobie 1	bezprostredne predchádzajúce účtovné obdobie 2
			*	Pridaná hodnota (r. 03 + r. 04 + r. 05 + r. 06 + r. 07) - (r. 11 + r. 12 + r. 13 + r. 14)
**	Výnosy z finančnej činnosti spolu r. 30 + r. 31 + r. 35 + r. 39 + r. 42 + r. 43 + r. 44	29	1 9 2 5 6 7	1 9 8 3 3 9
VIII.	Tržby z predaja cenných papierov a podielov (661)	30		
IX.	Výnosy z dlhodobého finančného majetku súčet (r. 32 až r. 34)	31	1 9 2 5 6 7	1 9 8 3 3 9
IX.1.	Výnosy z cenných papierov a podielov od prepojených účtovných jednotiek (665A)	32		
2.	Výnosy z cenných papierov a podielov v podielovej účasti okrem výnosov prepojených účtovných jednotiek (665A)	33	1 9 2 5 6 7	1 9 8 3 3 9
3.	Ostatné výnosy z cenných papierov a podielov (665A)	34		
X.	Výnosy z krátkodobého finančného majetku súčet (r. 36 až r. 38)	35		
X.1.	Výnosy z krátkodobého finančného majetku od prepojených účtovných jednotiek (666A)	36		
2.	Výnosy z krátkodobého finančného majetku v podielovej účasti okrem výnosov prepojených účtovných jednotiek (666A)	37		
3.	Ostatné výnosy z krátkodobého finančného majetku (666A)	38		
XI.	Výnosové úroky (r. 40 + r. 41)	39		
XI.1.	Výnosové úroky od prepojených účtovných jednotiek (662A)	40		
2.	Ostatné výnosové úroky (662A)	41		
XII.	Kurzové zisky (663)	42		
XIII.	Výnosy z precenenia cenných papierov a výnosy z derivátových operácií (664, 667)	43		
XIV.	Ostatné výnosy z finančnej činnosti (668)	44		
**	Náklady na finančnú činnosť spolu r. 46 + r. 47 + r. 48 + r. 49 + r. 52 + r. 53 + r. 54	45	2 9 6 1 8 1	2 3 4 8 3 2
K.	Predané cenné papiere a podiely (561)	46		
L.	Náklady na krátkodobý finančný majetok (566)	47		
M.	Opravné položky k finančnému majetku (+/-) (565)	48		
N.	Nákladové úroky (r. 50 + r. 51)	49	2 8 3	1 5 7
N.1.	Nákladové úroky pre prepojené účtovné jednotky (562A)	50		
2.	Ostatné nákladové úroky (562A)	51	2 8 3	1 5 7
O.	Kurzové straty (563)	52		
P.	Náklady na precenenie cenných papierov a náklady na derivátové operácie (564, 567)	53		
Q.	Ostatné náklady na finančnú činnosť (568, 569)	54	2 9 5 8 9 8	2 3 4 6 7 5



Ozna- čenie a	Text b	Číslo riadku c	Skutočnosť	
			bežné účtovné obdobie 1	bezprostredne predchádzajúce účtovné obdobie 2
***	Výsledok hospodárenia z finančnej činnosti (+/-) (r. 29 - r. 45)	55	- 1 0 3 6 1 4	- 3 6 4 9 3
****	Výsledok hospodárenia za účtovné obdobie pred zdanením (+/-) (r. 27 + r. 55)	56	1 3 7 4 8 6 6	2 1 9 5 1 4 1
R.	Daň z príjmov (r. 58 + r. 59)	57	2 9 7 0 7 2	4 3 8 9 7 6
R.1.	Daň z príjmov splatná (591, 595)	58	2 1 5 1 2 9	4 3 0 1 1 0
2.	Daň z príjmov odložená (+/-) (592)	59	8 1 9 4 3	8 8 6 6
S.	Prevod podielov na výsledku hospodárenia spoločníkom (+/- 596)	60		
****	Výsledok hospodárenia za účtovné obdobie po zdanení (+/-) (r. 56 - r. 57 - r. 60)	61	1 0 7 7 7 9 4	1 7 5 6 1 6 5



POZNÁMKY K ÚČTOVNEJ ZÁVIERKE

k	31.12.2021
v	eurocentoch x celých eurách

IČO	Účtovná závierka	Účtovná závierka	Mesiac	Rok
00168947	x riadna	x zostavená		
DIČ			Za obdobie	od 1 2021
2020421194	mimoriadna	schválená		do 12 2021
Kód SK NACE		(vyznačí sa x)	Bezprostredne predchádzajúce obdobie	od 1 2020
47.11.0				do 12 2020

Obchodné meno (názov) účtovnej jednotky	
COOP Jednota Čadca, spotrebné družstvo	
Právna forma	
družstvo	
Obchodný register	
Okresný súd Žilina, Oddiel: Dr, Vložka číslo: 41/L	
Dátum založenia	Dátum vzniku
	20.09.1953

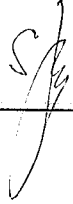
Sídlo účtovnej jednotky	
Ulica	Číslo
Palárikova	87
PSČ	Obec
02201	Čadca
Číslo telefonu	Číslo faxu
41 4332387	
E-mailová adresa	

Zostavený dňa:	Podpisový záznam osoby zodpovednej za vedenie účtovníctva:	Podpisový záznam osoby zodpovednej za zostavenie účtovnej závierky:	Podpisový záznam člena štatutárneho orgánu účtovnej jednotky alebo fyzickej osoby, ktorá je účtovnou jednotkou:
01.03.2022			
Schválený dňa:			



Článok I - Všeobecné informácie

I. 1 a) Názov a sídlo spoločnosti

COOP Jednota Čadca, spotrebné družstvo, Palárikova 87, 022 01 Čadca

I. 1 b) Opis vykonávanej činnosti

Hlavným predmetom činnosti spotrebného družstva je maloobchodný predaj tovaru, prenájom nehnuteľnosti a predaj s tým spojených služieb.

I. 3) Dátum schválenia účtovnej závierky za bezprostredne predchádzajúce obdobie

Dátum schválenia účtovnej závierky za bezprostredne predchádzajúce obdobie : 09.09.2021

Schvaľovací orgán : Zhromaždenie delegátov COOP Jednota Čadca, spotrebné družstvo

I. 6) Priemerný prepočítaný počet zamestnancov

Názov položky	Bežné účtovné obdobie	Bezprostredne predchádzajúce účtovné obdobie
Priemerný prepočítaný počet zamestnancov	1 025	930
Stav zamestnancov ku dňu, ku ktorému sa zostavuje účtovná závierka, z toho:	1 044	953
počet vedúcich zamestnancov	4	4

Článok II - Informácie o prijatých postupoch

II. 1) Predpoklad zostavenia účtovnej závierky

Účtovná závierka bola zostavená za predpokladu : nepretržitého pokračovania činnosti

II. 4) Spôsob oceňovania jednotlivých zložiek majetku a záväzkov					
II. 4 a-e) Spôsob ocenenia jednotlivých zložiek majetku a záväzkov					
Názov položky	Bližšia špecifikácia	Výskyt v ÚJ	Spôsob oceňovania	Riadok v UZ	Poznámky podľa bodov 4b-4e Čl. II Opatrenia
Dlhodobý nehmotný majetok	nakúpený:	áno	Obstarávacia cena	03	odpisy/oprávky
	vytvorené vlastnou činnosťou:		Vlastné náklady		
	obstaraný inak (darom):		Reálna hodnota		
Dlhodobý hmotný majetok	nakúpený:	áno	Obstarávacia cena	11	odpisy/oprávky
	vytvorené vlastnou činnosťou:		Vlastné náklady		
	obstaraný inak (darom):		Reálna hodnota		
Dlhodobý finančný majetok		áno	Obstarávacia cena	21	
Zásoby	obstarané kúpou:	áno	Obstarávacia cena	34	opravné položky
	vytvorené vlastnou činnosťou:		Vlastné náklady		
	obstarané inak (darom):		Reálna hodnota		
	ZV a zákazková výstavba nehnuteľnosti určenej na predaj:		Menovitá hodnota		
Pohľadávky	Vlastné pohľadávky:	áno	Menovitá hodnota	53	opravné položky
	Kúpené pohľadávky:		Obstarávacia cena		
Krátkodobý finančný majetok			Obstarávacia cena		
Časové rozlíšenie na strane aktív súvahy:		áno	Menovitá hodnota	74	
Záväzky, vrátane rezerv, dlhopisov, pôžičiek a úverov:		áno	Menovitá hodnota	102,122	rezervy podľa kvalifikovaného odhadu
Časové rozlíšenie na strane pasív súvahy:		áno	Menovitá hodnota	141	
Deriváty:			Menovitá hodnota		
Majetok a záväzky zabezpečené derivátmi:			Menovitá hodnota		
Prenajatý majetok a majetok obstaraný na základe zmluvy o kúpe prenajatej veci:			Obstarávacia cena		
Splatná daň z príjmov a odložená daň z príjmov:		áno	Menovitá hodnota	57	

II. 4f) Odpisový plán**II. 4 f1) Dlhodobý nehmotný majetok**

Druh	Doba odpisovania	Metóda	Spôsob	Účtovná odpisová sadzba alebo koeficient	Daňová odpisová sadzba alebo koeficient
software	4,00	Časová	Lineárne	ročná odpisová sadzba: 25 %	25

Odpisy dlhodobého nehmotného majetku sú stanovené vychádzajúc z predpokladanej doby jeho používania a predpokladaného priebehu jeho opotrebenia.

Odpisovať sa začína v mesiaci, v ktorom bol majetok uvedený do používania.

Nehmotný majetok, ktorého obstarávacia cena (resp. vlastné náklady) je 2 400 Eur a nižšia, sa odpisuje jednorázovo pri uvedení do používania.

II. 4 f2) Dlhodobý hmotný majetok

Druh	Doba odpisovania	Metóda	Spôsob	Účtovná odpisová sadzba alebo koeficient	Daňová odpisová sadzba alebo koeficient
Stavby	40,00	Časová	Lineárne	2,5	5 - 2,5
Stroje, prístroje a zariadenia, doba odpisovania 4 až 15 rokov		Časová	Lineárne	25 až 6,7 (doba odpis. 4 až 15 rokov)	25 - 8,3
Dopravné prostriedky	4,00	Časová	Lineárne	25	25

Odpisy dlhodobého hmotného majetku sú stanovené vychádzajúc z predpokladanej doby jeho používania a predpokladaného priebehu jeho opotrebenia.

Odpisovať sa začína v mesiaci, v ktorom bol hmotný majetok uvedený do používania.

Hmotný majetok, ktorého obstarávacia cena (resp. vlastné náklady) je 1 700 Eur a nižšia, sa účtuje podľa § 13, ods. 1 ako zásoby a zúčtuje sa do nákladov jednorázovo pri uvedení do používania.

Pozemky sa neodpisujú.

Článok III - Informácie, ktoré vysvetľujú a doplňujú položky súvahy**III. 1) Aktíva**

III. 1a) Dlhodobý majetok

III. 1 a1-3a) Dlhodobý majetok nehmotný - bežné účtovné obdobie								
Položka	Aktivované náklady na vývoj	Softvér	Oceniteľné práva	Goodwill	Ostatný DNM	Obstarávaný DNM	Poskytnuté preddavky na DNM	Spolu
Prvotné ocenenie								
Stav na začiatku účtovného obdobia	645 652							645 652
Prírastky	4 103					4 103		8 206
Úbytky						4 103		4 103
Presuny								
Stav na konci účtovného obdobia	649 755					0		649 755
Oprávky								
Stav na začiatku účtovného obdobia	578 589							578 589
Prírastky	20 293							20 293
Úbytky	0							0
Stav na konci účtovného obdobia	598 882							598 882
Opravné položky								
Stav na začiatku účtovného obdobia								
Prírastky								
Úbytky								
Stav na konci účtovného obdobia								
Zostatková hodnota								
Stav na začiatku účtovného obdobia	67 063							67 063
Stav na konci účtovného obdobia	50 873					0		50 873

III. 1 a1-3b) Dlhodobý majetok nehmotný - bezprostredne predchádzajúce účtovné obdobie								
Položka	Aktivované náklady na vývoj	Softvér	Oceniteľné práva	Goodwill	Ostatný DNM	Obstarávaný DNM	Poskytnuté preddavky na DNM	Spolu
Prvotné ocenenie								
Stav na začiatku účtovného obdobia	575 106							575 106
Prírastky	70 546							70 546
Úbytky								
Presuny								
Stav na konci účtovného obdobia	645 652							645 652
Oprávky								
Stav na začiatku účtovného obdobia	562 962							562 962
Prírastky	15 627							15 627
Úbytky								
Stav na konci účtovného obdobia	578 589							578 589
Opravné položky								
Stav na začiatku účtovného obdobia								
Prírastky								
Úbytky								
Stav na konci účtovného obdobia								
Zostatková hodnota								
Stav na začiatku účtovného obdobia	12 144							12 144
Stav na konci účtovného obdobia	67 063							67 063

III. 1 a1-3c) Dlhodobý majetok hmotný - bežné účtovné obdobie									
Položka	Pozemky	Stavby	Samostatné hnutelné veci a súbory hnutelných vecí	Pesto- vateľské celky trvalých porastov	Základné stádo a ľahné zvieratá	Ostatný DHM	Obstarávaný DHM	Poskytnuté preddavky na DHM	Spolu
Prvotné ocenenie									
Stav na začiatku účtovného obdobia	963 894	23 338 361	9 068 514			460 082	205 754		34 036 605
Prírastky	47 700	1 057 895	1 244 423				3 604 738		5 954 756
Úbytky	62	4 344	216 198				2 355 296		2 575 900
Presuny									
Stav na konci účtovného obdobia	1 011 532	24 391 912	10 096 739			460 082	1 455 196		37 415 461
Oprávky									
Stav na začiatku účtovného obdobia		12 021 643	6 231 969			89 142			18 342 754
Prírastky		693 522	725 023			11 280			1 429 825
Úbytky		4 344	216 198						220 542
Stav na konci účtovného obdobia		12 710 821	6 740 794			100 422			19 552 037
Opravné položky									
Stav na začiatku účtovného obdobia									
Prírastky									
Úbytky									
Stav na konci účtovného obdobia									
Zostatková hodnota									
Stav na začiatku účtovného obdobia	963 894	11 316 718	2 836 545			370 940	205 754		15 693 851
Stav na konci účtovného obdobia	1 011 532	11 681 091	3 355 945			359 660	1 455 196		17 863 424

III. 1 a1-3d) Dlhodobý majetok hmotný - bezprostredne predchádzajúce účtovné obdobie									
Položka	Pozemky	Stavby	Samostatné hnuteľné veci a súbory hnuteľných vecí	Pesto- vateľské celky trvalých porastov	Základné stádo a ťažné zvieratá	Ostatný DHM	Obstarávaný DHM	Poskytnuté preddavky na DHM	Spolu
Prvotné ocenenie									
Stav na začiatku účtovného obdobia	887 068	22 072 966	8 548 918			460 082	60 518		32 029 552
Prírastky	77 081	1 422 024	765 446				2 409 787		4 674 338
Úbytky	255	156 629	245 850				2 264 551		2 667 285
Presuny									
Stav na konci účtovného obdobia	963 894	23 338 361	9 068 514			460 082	205 754		34 036 605
Oprávky									
Stav na začiatku účtovného obdobia		11 476 362	5 793 586			77 862			17 347 810
Prírastky		701 909	684 233			11 280			1 397 422
Úbytky		156 628	245 850						402 478
Stav na konci účtovného obdobia		12 021 643	6 231 969			89 142			18 342 754
Opravné položky									
Stav na začiatku účtovného obdobia									
Prírastky									
Úbytky									
Stav na konci účtovného obdobia									
Zostatková hodnota									
Stav na začiatku účtovného obdobia	887 068	10 596 604	2 755 332			382 220	60 518		14 681 742
Stav na konci účtovného obdobia	963 894	11 316 718	2 836 545			370 940	205 754		15 693 851

III. 1 f1) Dlhodobý finančný majetok - štruktúra										
Položka	Podielová účasť v PUJ (061A, 062A, 063A)	Podielová účasť, okrem PUJ (062A)	Ostatné CP a podiely (063A)	Pôžičky PUJ (066A)	Pôžičky, okrem PUJ (066A)	Ostatné pôžičky (067A)	Dlhové CP a ostatný DFM (065A, 069A)	Pôžičky a ostatný DFM (T≥1R) (066A,067A, 069A)	Obstaranie a preddavky (043,053)	SPOLU
Prvotné ocenenie										
Stav na začiatku účtovného obdobia		135 622	242 456		398 328					776 406
Prírastky										
Úbytky										
Presuny										
Stav na konci účtovného obdobia		135 622	242 456		398 328					776 406
Opravné položky										
Stav na začiatku účtovného obdobia										
Prírastky										
Úbytky										
Presuny										
Stav na konci účtovného obdobia										
Účtovná hodnota										
Stav na začiatku účtovného obdobia		135 622	242 456		398 328					776 406
Stav na konci účtovného obdobia		135 622	242 456		398 328					776 406

Dlhodobý finančný majetok - podiel účtovnej jednotky na základnom imaní v %:

Podiel v COOP Jednota - Logistické centrum a.s. Horný Hričov: 20,83 %, účtovná hodnota DFM: 135 622 Eur

Ostatné podiely v celkovej čiastke 242 456 Eur:

- v DRU a.s. Zvolen účtovná hodnota: 36 520 Eur

- v COOP Jednota Slovensko, s.d. Bratislava účtovná hodnota: 205 936 Eur

Pôžička COOP Jednota - Logistické centrum, a.s. Horný Hričov v čiastke: 398 328 Eur splatná 31.12.2026

III. 1 p) Najvýznamnejšie položky pohľadávok a opravné položky k nim					
Pohľadávky	Stav OP na začiatku účtovného obdobia	Tvorba OP	Zúčtovanie OP z dôvodu zániku opodstatnenosti	Zúčtovanie OP z dôvodu vyradenia majetku z účtovníctva	Stav OP na konci účtovného obdobia
Pohľadávky z obchodného styku	3 341	0	978		2 361
Pohľadávky voči DÚJ a MÚJ					
Ostatné pohľadávky v rámci kons. celku					
Pohľadávky voči spoločníkom, členom a združeniu					
Iné pohľadávky					
SPOLU	3 341	0	978		2 361

III. 1 q) Veková štruktúra pohľadávok			
Názov položky	V lehote splatnosti	Po lehote splatnosti	Pohľadávky spolu
Dlhodobé pohľadávky			
Pohľadávky z obchodného styku			
Pohľadávky voči DÚJ a MÚJ			
Ostatné pohľadávky v rámci konsolidovaného celku			
Pohľadávky voči spoločníkom, členom a združeniu			
Iné pohľadávky			
Dlhodobé pohľadávky spolu			
Krátkodobé pohľadávky			
Pohľadávky z obchodného styku	1 323 983	32 935	1 356 918
Pohľadávky voči DÚJ a MÚJ			
Ostatné pohľadávky v rámci konsolidovaného celku			
Pohľadávky voči spoločníkom, členom a združeniu			
Sociálne poistenie			
Daňové pohľadávky a dotácie	171 778		171 778
Iné pohľadávky	68 942	339	69 281
Krátkodobé pohľadávky spolu	1 564 703	33 274	1 597 977

III. 1 s) Odložená daňová pohľadávka		
Názov položky	Bežné účtovné obdobie	Bezprostredne predchádzajúce účtovné obdobie
Dočasné rozdiely medzi účtovnou hodnotou majetku a daňovou základňou, z toho:	3 613 462	3 194 423
odpočítateľné		
zdaniteľné	3 613 462	3 194 423
Dočasné rozdiely medzi účtovnou hodnotou záväzkov a daňovou základňou, z toho:	1 429 098	1 400 265
odpočítateľné	1 429 098	1 400 265
zdaniteľné		
Možnosť umorovať daňovú stratu v budúcnosti		
Možnosť previesť nevyužitú daňovú odpočty		
Sadzba dane z príjmov (v %)	21	21
Odložená daňová pohľadávka	300 111	294 056
Uplatnená daňová pohľadávka		
Zaúčtovaná ako zníženie nákladov	6 055	41 900
Zaúčtovaná do vlastného imania		
Odložený daňový záväzok	758 826	670 829
Zmena odloženého daňového záväzku		
Zaúčtovaná ako náklad	87 998	50 766
Zaúčtovaná do vlastného imania		
Iné		

III. 1 t1) Krátkodobý finančný majetok - zložky		
Názov položky	Bežné účtovné obdobie	Bezprostredne predchádzajúce účtovné obdobie
Pokladnica, ceniny	551 116	558 233
Bežné účty v banke alebo v pobočke zahraničnej banky	1 772 523	2 709 908
Vkladové účty v banke alebo v pobočke zahraničnej banky termínované		
Peniaze na ceste	180 274	184 822
SPOLU	2 503 913	3 452 963

III. 2) Pasíva

III. 2a) Vlastné imanie

III. 2 a1-2) Základné imanie

Základné imanie - členské vklady zapísané v Obchodnom registri sú vo výške: 85 000 Eur

Ďalšie členské vklady nezapísané v Obchodnom registri sú vo výške: 8 211 Eur

Majetkový podiel oprávnených osôb vo výške: 717 792 Eur

Majetkový podiel z transformácie vo výške: 309 758 Eur

III. 2 a4-1) Rozdelenie účtovného zisku, vysporiadanie straty

Rozdelenie zisku za rok 2020 v čiastke: 1 756 165 Eur
 - pridel do štatutárnych a ostatných fondov: 1 738 065 Eur
 - rozdelenie podielu na zisku členom: 16 916 Eur
 - zrážková daň 7 %: 1 184 Eur

III. 2 b) Rezervy					
Názov položky	Stav na začiatku účtovného obdobia	Tvorba	Použitie	Zrušenie	Stav na konci účtovného obdobia
Dlhodobé rezervy, z toho:	233 543	39 947	84 670		188 820
Odchodné do dôchodku	233 543	39 947	84 670		188 820
Krátkodobé rezervy, z toho:	1 538 217	1 806 918	1 563 835	79 594	1 701 706
Mzdy na dovolenku, vrát. soc.zabezpeč.	479 233	584 039	479 233		584 039
Odmeny pracovníkom	500 000	500 000	500 000		500 000
Odstupné	25 395	47 978	25 395		47 978
Odchodné, krátkodobá časť	142 202	9 291	-2 800		154 293
Overenie ÚZ + ostatné	36 750	37 480	10 054	26 696	37 480
Zľavy z nákupov	354 637	628 130	551 953	52 898	377 916

III. 2 d) Záväzky - podľa zostatkovej doby splatnosti		
Názov položky	Bežné účtovné obdobie	Bezprostredne predchádzajúce účtovné obdobie
Dlhodobé záväzky spolu		
Záväzky so zostatkovou dobou splatnosti nad päť rokov		
Záväzky so zostatkovou dobou splatnosti jeden rok až päť rokov		
Krátkodobé záväzky spolu	10 972 887	10 349 510
Záväzky so zostatkovou dobou splatnosti do jedného roka vrátane	10 932 916	10 322 400
Záväzky po lehote splatnosti	39 971	27 110

III. 2 g) Závazky zo sociálneho fondu		
Názov položky	Bežné účtovné obdobie	Bezprostredne predchádzajúce účtovné obdobie
Začiatkový stav sociálneho fondu	94 405	70 934
Tvorba sociálneho fondu na ťarchu nákladov	153 165	133 968
Tvorba sociálneho fondu zo zisku		
Ostatná tvorba sociálneho fondu		
Tvorba sociálneho fondu spolu	153 165	133 968
Čerpanie sociálneho fondu	118 760	110 497
Konečný zostatok sociálneho fondu	128 810	94 405

III. 2 i1) Bankové úvery a pôžičky						
Názov položky	Mena	Úrok p. a. v %	Dátum splatnosti	Suma istiny v príslušnej mene za bežné účtovné obdobie	Suma istiny v eurách za bežné účtovné obdobie	Suma istiny v príslušnej mene za bezprostredne predchádzajúce účtovné obdobie
Dlhodobé bankové úvery						
Krátkodobé bankové úvery						

V zmysle Zmluvy o úvere č.641/CC/16, uzatvoreným dodatkom č.22 zo dňa 18.9.2020 družstvo má schválený úverový rámec vo výške: 1 100 000 Eur, a to pre kontokorentný úver č. 1 vo výške: 1 100 000 Eur.

Schválený úver k 31.12.2021 nebol čerpaný.

V prospech financujúcej pobočky SLSP, a.s., s ktorou bola uzatvorená zmluva o úvere, bola zriadená

Zmluva o zriadení záložného práva na nehnuteľnosti:

- budova správneho aparátu č.s. 87, 88 s prísluchajúcimi pozemkami
- pozemok pod bývalým veľkoobchodným skladoom pri administratívnej budove
- budova obchodného domu č.s. 2492 s pozemkom

III. 5) Odložená daň

III. 5 f) Vzťah medzi sumou splatnej dane z príjmov a sumou odloženej dane z príjmov a medzi výsledkom hospodárenia pred zdanením						
Názov položky	Bežné účtovné obdobie - Základ dane	Bežné účtovné obdobie - Daň	Bežné účtovné obdobie - Daň v %	Bezprostredne predchádzajúce účtovné obdobie - Základ dane	Bezprostredne predchádzajúce účtovné obdobie - Daň	Bezprostredne predchádzajúce účtovné obdobie - Daň v %
Výsledok hospodárenia pred zdanením, z toho:	1 374 866			2 195 141		
teoretická daň		288 722	21,00		460 980	21,00
Daňovo neuznané náklady	-190 714	-40 050	21,00	-15 944	-3 349	21,00
Výnosy nepodliehajúce dani	-159 729	-33 543	21,00	-131 052	-27 521	21,00
Vplyv nevykázaných odloženej daňovej pohľadávky						
Umorenie daňovej straty						
Zmena sadzby dane						
Iné						
Spolu	1 024 423	215 129		2 048 145	430 110	21,00
Splatná daň z príjmov		215 129			430 110	
Odložená daň z príjmov		81 943			8 866	
Celková daň z príjmov		297 072			438 976	

Výpočet splatnej dane z príjmov za rok 2021:

Trieda 6 spolu: 112 937 809,71 Eur

Trieda 5 spolu: (po odpočte odloženej dane z príjmov) 111 562 943,72 Eur

Hospodársky výsledok pred zdanením: 1 374 865,99 Eur

Rozdiel pripočítateľných a odpočítateľných položiek: 350 443,29 Eur

Základ dane z príjmov: 1 024 422,70 Eur x 21 % = 215 128,77 Eur

Preddavok na daň z príjmov: 375 234,24 Eur

Daň z príjmov preplatok: 160 105,47 Eur

Odložená daň: daňový záväzok za rok 2021 = 87 998,10 Eur,

ktorý vyplýva z rozdielu zostatkovej hodnoty účtovnej v čiastke: 16 459 101,45 Eur

a zostatkovej hodnoty daňovej: 12 845 639,86 Eur

Celková suma odložená daňového záväzku je: 758 826,43 Eur

Odloženú daňovú pohľadávku predstavuje za rok 2021:

- opravné položky k pohľadávkam: 357,30 Eur

- rezerva odchodné: 72 053,62 Eur

- rezerva odmeny: 105 000,-- Eur

- rezerva odstupné: 10 075,38 Eur

- rezerva zľavy z nákupov: 79 362,36 Eur

- rezerva na nevyfakturované dodávky a služby: 7 030,80 Eur

- rezerva na overenie účtovnej závierky 840,-- Eur

- existencia záväzku, ktorý sa viaže

k zaúčtovanému nákladu daňovo

uplatniteľnému až po úhrade záväzku: 25 391,08 Eur

Odložená daňová pohľadávka celkom: 300 110,54 Eur

Článok IV - Informácie, ktoré vysvetľujú a dopĺňajú položky výkazu ziskov a strát

IV. 1) Výnosy a náklady z bežnej činnosti

IV. 1 a) Výnosy za vlastné výkony a tovar podľa jednotlivých typov výrobkov a služieb

Družstvo v roku 2021 dosiahlo výnosy z tržieb z predaja tovaru v celkovej výške: 110 938 616 Eur
 tržby z predaja služieb boli zaúčtované v celkovej čiastke: 1 720 829 Eur
 tržby z predaja majetku: 19 475 Eur
 V roku 2021 pribudli 3 nové PJ (23-063, 35-434, 35-435), kde sa dosiahli tržby v celkovej čiastke: 1 140 447 Eur.

IV. 1 e) Osobné náklady		
Opis účtovného prípadu	Suma osobných nákladov Bežný rok	Suma osobných nákladov Minulý rok
Mzdové náklady	12 103 605	10 654 632
Ostatné osobné náklady na závislú činnosť	132 214	176 809
Sociálna poisťovňa	3 270 118	2 883 178
Zdravotná poisťovňa	1 205 749	1 062 288
Iné osobné a sociálne náklady	1 044 894	998 052
SPOLU	17 756 580	15 774 959

IV. 1 f) Opis a suma významných položiek finančných výnosov a celkovej sume kurzových ziskov		
Opis účtovného prípadu	Suma finančných výnosov Bežný rok	Suma finančných výnosov Minulý rok
Výnosy z predaja CP a podielov (661)		
Výnosové úroky (662)		
Kurzové zisky počas roku (663.A)		
Kurzové zisky k závierkovému dňu (663.A)		
Ostatné finančné výnosy (66x)	192 567	198 339
SPOLU	192 567	198 339

IV. 1 g) Náklady na poskytnuté služby		
Opis účtovného prípadu	Náklady na nákup služieb Bežný rok	Náklady na nákup služieb Minulý rok
Opravy a údržba	656 391	642 138
Nájomné	1 321 047	998 532
Provízia stavné listky, PL K	190 329	198 980
Telefónne poplatky	101 293	96 691
Náklady na stráženie objektov	87 681	82 459
Náklady na čistiace služby	173 484	98 054
Náklady na inzerciu a reklamu	30 372	26 353
Poštové poplatky	21 764	20 705
Fransízový poplatok COOP Jednota Slovensko	131 979	117 634
Ostatné	396 988	343 084
Služby - odpad z obalov	90 398	53 657
Náklady na programové vybavenie	11 057	78 061
SPOLU	3 212 783	2 756 348

IV. 1 h) Ostatné významné položky nákladov z hospodárskej činnosti		
Opis účtovného prípadu	Ostatné náklady z hospodárskej činnosti Bežný rok	Ostatné náklady z hospodárskej činnosti Minulý rok
Manká a škody	67 096	45 762
Poistenie majetku	79 458	77 859
Stratné v malobchode	220 203	180 274

IV. 1 i) Opis a suma významných položiek finančných nákladov a celkovej sume kurzových strát		
Opis účtovného prípadu	Suma finančných nákladov Bežný rok	Suma finančných nákladov Minulý rok
Náklady z predaja CP a podielov (561)		
Nákladové úroky (562)	283	157
Kurzové straty počas roku (563.A)		
Kurzové straty k závierkovému dňu (563.A)		
Ostatné finančné náklady (56x)	295 898	234 675
SPOLU	296 181	234 832

IV. 3) Náklady na overenie účtovnej závierky audítorom		
Názov položky	Bežné účtovné obdobie	Bezprostredne predchádzajúce účtovné obdobie
Náklady voči audítorovi, audítorskej spoločnosti, z toho:	6 811	7 230
náklady za overenie individuálnej účtovnej závierky	6 811	7 230
iné uisťovacie audítorské služby		
súvisiace audítorské služby		
daňové poradenstvo		
ostatné neaudítorské služby		

IV. 4 a) Čistý obrat - podľa typov produkcie a hlavných geografických oblastí odbytu		
Typ výrobku/služby/činnosti	Čistý obrat v bežnom roku	Čistý obrat v minulom roku
Tržby z predaja služieb	1 720 829	1 542 309
Tržby za tovar	110 938 616	100 758 338
Čistý obrat spolu:	112 659 445	102 300 647

Článok VI - Udalosti, ktoré nastali po dni, ku ktorému sa zostavuje účtovná závierka

VI. i) Informácie o mimoriadnych udalostiach, ak majú vplyv na hospodárenie účtovnej jednotky, napríklad o živeľnej pohrome

Po dni, ku ktorému sa zostavuje účtovná závierka do dňa zostavenia účtovnej závierky sa neudiali žiadne významné skutočnosti, ktoré nie sú zohľadnené v súvahe alebo vo výkaze ziskov a strát.

V súvislosti s vojnovým konfliktom na Ukrajine vedenie Družstva urobilo analýzu možných účinkov a následkov na Družstvo a dospelo k názoru, že v súčasnosti nemajú významné nepriaznivé dopady na Družstvo (okrem rastúcich cien vstupov, najmä pohonných hmôt, energií, materiálov, tovarov a služieb). Vedenie Družstva nepredpokladá významné ohrozenie predpokladu nepretržitého pokračovania v činnosti v blízkej budúcnosti (t.j. počas nasledujúcich 12 mesiacov od dátumu zostavenia ÚZ).

Článok VII - Informácie o spriaznených osobách

VII. 1) Informácie o transakciách medzi vykazujúcou účtovnou jednotkou a spriaznenými osobami

VII. 1 a) Zoznam transakcií medzi účtovnou jednotkou a spriaznenými osobami

Spriaznená osoba	Typ transakcie	Hodnota transakcie v bežnom účtovnom období	Hodnota transakcie v bezprostredne predchádzajúcom období
1) COOP Jednota - Logistické centrum, a.s. Horný Hričov	úroky z pôžičky	9 560	9 560
	nákup služieb	3 166 483	2 906 566
	nákup tovaru	49 283 934	47 516 104
	predaj služieb	11 435	26 859
2) COOP Jednota Slovensko, s.d. Bratislava	nákup tovaru	939 860	632 241
	nákup služieb	148 186	130 833
	predaj tovaru	5 382	2 096

VII. 2) Informácie o príjmoch a výhodách členov štatutárneho, dozorného a iného orgánu účtovnej jednotky

VII. 2 a) Výška záruk jednotlivým členom štatutárneho, dozorných a iných orgánov

Orgán	Typ odmeny	Výška odmeny
1) Odmeny členom orgánov družstva	spolu:	31 442
	z toho:	
a/ Predstavenstvo		15 800
b/ Kontrolná komisia a Dozorné výbory		15 642
2) Odmeny z fondu odmien	spolu:	25 370
	z toho:	
a/ Predstavenstvo		21 500
b/ Kontrolná komisia		3 870

Článok IX - Prehľad o pohybe vlastného imania**IX. 1-3 a) Prehľad zmien vlastného imania - Bežné účtovné obdobie -riadna/mimoriadna závierka**

Položka vlastného imania	Stav na začiatku účtovného obdobia	Prírastky	Úbytky	Presuny	Stav na konci účtovného obdobia
Základné imanie	1 121 577	136	952		1 120 761
Vlastné akcie a vlastné obchodné podiely					
Zmena základného imania					
Pohľadávky za upísané vlastné imanie					
Emisné ážio					
Ostatné kapitálové fondy					
Zákonný rezervný fond (nedeliteľný fond) z kapitálových vkladov					
Oceňovacie rozdiely z precenenia majetku a záväzkov					
Oceňovacie rozdiely z kapitálových účastín	236 673				236 673
Oceňovacie rozdiely z precenenia pri zlúčení, splynutí a rozdelení					
Zákonný rezervný fond					
Nedeliteľný fond	3 965 001				3 965 001
Štatutárne fondy a ostatné fondy	7 361 171	1 738 065	50 531		9 048 705
Nerozdelený zisk minulých rokov	212 712	190			212 902
Neuhradená strata minulých rokov					
Výsledok hospodárenia bežného účtovného obdobia	1 756 165	1 077 794	1 756 165		1 077 794
Ostatné položky vlastného imania					
Účet 491 - Vlastné imanie fyzickej osoby - podnikateľa					

IX. 1-3 b) Prehľad zmien vlastného imania - Bezprostredne predchádzajúce účtovné obdobie - riadna závierka					
Položka vlastného imania	Stav na začiatku účtovného obdobia	Prírastky	Úbytky	Presuny	Stav na konci účtovného obdobia
Základné imanie	1 122 291	102	816		1 121 577
Vlastné akcie a vlastné obchodné podiely					
Zmena základného imania					
Pohľadávky za upísané vlastné imanie					
Emisné ážio					
Ostatné kapitálové fondy					
Zákonný rezervný fond (nedeliteľný fond) z kapitálových vkladov					
Oceňovacie rozdiely z precenenia majetku a záväzkov					
Oceňovacie rozdiely z kapitálových účastín	236 673				236 673
Oceňovacie rozdiely z precenenia pri zlúčení, splynutí a rozdelení					
Zákonný rezervný fond					
Nedeliteľný fond	3 965 001				3 965 001
Štatutárne fondy a ostatné fondy	6 362 835	1 048 836	50 500		7 361 171
Nerozdelený zisk minulých rokov	212 495	217			212 712
Neuhradená strata minulých rokov					
Výsledok hospodárenia bežného účtovného obdobia	1 066 318	1 756 165	1 066 318		1 756 165
Ostatné položky vlastného imania					
Účet 491 - Vlastné imanie fyzickej osoby - podnikateľa					

Článok X - Prehľad peňažných tokov

Cash Flow			
Označenie položky	Obsah položky	Bežné účtovné obdobie	Bezprostredne predchádzajúce účtovné obdobie
Z/S	Výsledok hospodárenia pred zdanením (+/-)	1 374 866	2 195 141
A.1.	Nepeňažné operácie ovplyvňujúce výsledok hospodárenia z bežnej činnosti pred zdanením daňou z príjmov (súčet A. 1. 1.až A. 1. 9.) (+/-)	1 384 152	1 344 557
A.1.1.	Odpisy dlhodobého majetku (+)	1 448 283	1 411 595
A.1.2.	Zostatková cena likvidovaného alebo darovaného dlhodobého majetku (+)		
A.1.3.	Rezervy (+/-)	118 765	397 044
A.1.4.	Opravné položky (+/-)	-980	-59 693
A.1.5.	Zmena stavu položiek časového rozlíšenia	22 667	15 390
A.1.6.	Zisk(-) / strata (+) z predaja dlhodobého majetku	-12 299	-221 597
A.1.7.	Výnosy z dlhodobého finančného majetku (-)	-192 567	-198 339
A.1.8.	Nákladové (+) a výnosové úroky (-)	283	157
A.1.9	Iné položky nepeňažného charakteru (+/-)		
A.2.	Vplyv zmien stavu pracovného kapitálu, ktorým sa na účely tohto opatrenia rozumie rozdiel medzi obežným majetkom a krátkodobými záväzkami s výnimkou položiek obežného majetku, ktoré sú súčasťou peňažných prostriedkov a peňažných ekvivalentov, na výsledok	-26 599	138 450
A.2.1.	Zmena stavu pohľadávok z prevádzkovej činnosti (-/+)	-287 790	-192 735
A.2.2.	Zmena stavu záväzkov z prevádzkovej činnosti (+/-)	657 782	1 777 587
A.2.3.	Zmena stavu zásob (-/+)	-396 591	-1 446 402
A.2.4.	Zmena stavu krátkodobého finančného majetku, s výnimkou majetku, ktorý je súčasťou peňažných prostriedkov a peňažných ekvivalentov (-/+)		
A.3.	Peňažné toky z prevádzkovej činnosti s výnimkou príjmov a výdavkov, ktoré sa uvádzajú osobitne v iných častiach prehľadu peňažných tokov (+/-), (súčet Z/S + A1 + A 2)	2 732 419	3 678 148
A.4.	Prijaté úroky, s výnimkou tých, ktoré sa začleňujú do investičných činností (+)		
A.5.	Výdavky na zaplatené úroky, s výnimkou tých, ktoré sa začleňujú do finančných činností (-)		
A.6.	Výdavky na daň z príjmov účt. jednotky s výnimkou tých, ktoré sa začleňujú do investičných činností alebo finančných činností (-/+)		
A.7.	Ostatné príjmy vzťahujúce sa na prevádzkovú činnosť (+)		
A.8.	Ostatné výdavky vzťahujúce sa na prevádzkovú činnosť (-)	-215 129	-430 110
A	Čisté peňažné toky z prevádzkovej činnosti (súčet A.3. až A.8.)	2 517 290	3 248 038
B.1.	Výdavky na obstaranie dlhodobého hmotného a nehmotného majetku	-3 608 841	-2 480 333
B.2.	Príjmy z predaja dlhodobého majetku (+)	19 475	223 307
B.3.	Peňažné výdavky na obstaranie dlhod. CP a podielov (-)		
B.4.	Peňažné príjmy z predaja dlhod. CP a podielov (+)		
B.5.	Peňažné výdavky na poskytnuté pôžičky (-)		
B.6.	Peňažné príjmy zo splácania poskytnutých pôžičiek (+)		
B.7.	Peňažné výdavky súvisiace s derivátmi (-)		
B.8.	Peňažné príjmy súvisiace s derivátmi (+)		
B.9.	Prijaté úroky, s výnimkou tých, ktoré sa začleňujú do prevádzkových činností (+)		
B.10	Príjmy z dividend a iných podielov na zisku, s výnimkou tých, ktoré sa začleňujú do prevádzkových činností (+)	192 567	198 339
B.11.	Výdavky na daň z príjmov ak je ju možné začleniť do investičnej činnosti (-)		
B.12.	Ostatné príjmy vzťahujúce sa na investičnú činnosť (+)		
B.13.	Ostatné výdavky vzťahujúce sa na investičnú činnosť (-)		
B.	Čisté peňažné toky z investičnej činnosti (súčet B. 1. až B. 13.)	-3 396 799	-2 058 687

C.1.	Peňažné toky vo vlastnom imaní (+/-)	-69 257	-68 479
C.2.	Peňažné výdavky (úroky) na splácanie úverov a pôžičiek (-)	-283	-157
C.3.	Vyplatené dividendy a iné podiely na zisku (-)		
C.4.	Výdavky na daň z príjmov ak je ich možné začleniť do finančných činností (-)		
C.5.	Peňažné príjmy (splátky/istiny) z úverov a pôžičiek (+)		
C.6.	Peňažné výdavky na splácanie úverov a pôžičiek (-)		
C.7.	Peňažné príjmy z emisie dlhových cenných papierov (+)		
C.8.	Peňažné výdavky na úhradu záväzkov z dlhových CP (-)		
C.9.	Príjaté výnosové úroky (-)		
C.10.	Ostatné príjmy vzťahujúce sa na finančnú činnosť (+)		
C.11.	Ostatné výdavky vzťahujúce sa na finančnú činnosť (-)		
C.	Čisté peňažné toky z finančnej činnosti (súčet C. 1. až 11.)	-69 540	-68 636
D.	Čisté zvýšenie alebo čisté zníženie peňažných prostriedkov (+/-) (súčet A + B + C)	-949 049	1 120 715
E.	Stav peňažných prostriedkov a peňažných ekvivalentov na začiatku účtovného obdobia	3 452 963	2 332 248
F.	Zostatok peňažných prostriedkov a peňažných ekvivalentov na konci účtovného obdobia	2 503 913	3 452 963

JEDNOTA

COOP Jednota Čadca, spotrebné družstvo,
Palárikova 87, 022 01 Čadca

Návrh na vysporiadanie hospodárskeho výsledku za rok 2021

Výsledok hospodárenia COOP Jednoty Čadca, spotrebné družstvo
za účtovné obdobie roku 2021 je zisk po zdanení vo výške: **1 077 793,91 Eur.**

Predstavenstvo COOP Jednota Čadca, spotrebné družstvo podľa článku 24, bodu 2, písm. g/ Stanov družstva po prerokovaní návrhu na rozdelenie zisku za rok 2021 doporučuje, aby Zhromaždenie delegátov COOP Jednota Čadca, spotrebné družstvo podľa článku 23, bodu 6, písm. e/ **schválilo rozdelenie a použitie zisku vo výške 1 077 793,91 Eur nasledovne:**

- | | |
|-------------------------------------|------------------|
| 1) Podiel členov na zisku : | 15 645,13 Eur |
| <i>formou naturálneho plnenia</i> | |
| <i>1 ks šumivého vína Hubert</i> | |
| <i>á 3,204 € NC s DPH pre člena</i> | |
| <i>spolu pre 4 883 členov</i> | |
| 2) Zrážková daň | |
| z podielu na zisku 7 %: | 1 095,16 Eur |
| 3) Fond odmien: | 50 000, -- Eur |
| 4) Fond členov a funkcionárov: | 10 000, -- Eur |
| 5) Rezervný fond: | 1 001 053,62 Eur |

návrh predkladá: Predstavenstvo COOP Jednoty Čadca, spotrebné družstvo

za predstavenstvo: Ing. Miroslav Janík, predseda predstavenstva





COOP Jednota Čadca, spotrebné družstvo
Palárikova 87, 022 01 Čadca

Zapísaná v Obchodnom registri Okresného súdu Žilina, Vložka č.: 41/L Oddiel: Dr.

P O Z V Á N K A

Vážená delegátka – delegát!

V súlade s článkom 23 Stanov COOP Jednota Čadca, spotrebné družstvo sa dňa

28. apríla 2022 (štvrtok) o 10,00 hod.

v zasadačke COOP Jednota Čadca, spotrebné družstvo, Palárikova ulica, uskutoční Zhromaždenie delegátov COOP Jednota Čadca, spotrebné družstvo, na ktoré Vás ako riadne zvoleného delegáta na schôdzi členskej základne

P O Z Ý V A M E

PROGRAM ROKOVANIA:

1. Otvorenie
2. Voľba pracovného predsedníctva, schválenie programu, voľba mandátovej a návrhovej komisie, predloženie rokovacieho poriadku, poverenie zapisovateľa a overovateľov zápisnice
3. Ročná správa o výsledkoch hospodárskej činnosti družstva za rok 2021 a zámery na rok 2022
4. Správa mandátovej komisie
5. Správa o činnosti Predstavenstva COOP Jednota Čadca, s.d. za obdobie od septembra 2021 do marca 2022
6. Správa o činnosti Kontrolnej komisie COOP Jednota Čadca, s.d. od septembra 2021 do marca 2022 a vyjadrenie kontrolnej komisie k ročnej účtovnej závierke
7. Správa nezávislého audítora o výsledku overenia ročnej účtovnej závierky k 31.12.2021
8. Prejednanie a schválenie ročnej účtovnej závierky za rok 2021 a rozdelenie hospodárskeho výsledku za rok 2021
9. Návrh na schválenie audítora na overenie účtovnej závierky
10. Čerpanie FČF za rok 2021 a schválenie rozpočtu FČF na rok 2022
11. Diskusia
12. Správa návrhovej komisie – návrh na uznesenie zo Zhromaždenia delegátov COOP Jednota Čadca, spotrebné družstvo
13. Záver – ukončenie zhromaždenia delegátov

Materiály na rokovanie budú odovzdané pri prezentácii pred začatím rokovania.

Predstavenstvo COOP Jednota Čadca,
spotrebné družstvo



SPRÁVA NEZÁVISLÉHO AUDÍTORA
Predstavenstvu, kontrolnej komisii a členom družstva
COOP Jednota Čadca, spotrebné družstvo

Správa z auditu účtovnej závierky

Názor

Uskutočnili sme audit účtovnej závierky **COOP Jednota Čadca, spotrebné družstvo**, Palárikova 87, 022 01 Čadca, IČO 00 168 947 (ďalej len „Družstvo“), ktorá obsahuje súvahu k 31. decembru 2021, výkaz ziskov a strát za rok končiaci sa k uvedenému dátumu, a Poznámky, ktoré obsahujú súhrn významných účtovných zásad a účtovných metód.

Podľa nášho názoru, priložená účtovná závierka poskytuje pravdivý a verný obraz finančnej situácie Družstva k 31. decembru 2021 a výsledku jeho hospodárenia za rok končiaci sa k uvedenému dátumu podľa zákona č. 431/2002 Z.z. o účtovníctve v znení neskorších predpisov (ďalej len „zákon o účtovníctve“).

Základ pre názor

Audit sme vykonali podľa medzinárodných audítorských štandardov (International Standards on Auditing, ISA). Naša zodpovednosť podľa týchto štandardov je uvedená v odseku Zodpovednosť audítora za audit účtovnej závierky. Od Družstva sme nezávislí podľa ustanovení zákona č. 423/2015 o štatutárnom audite a o zmene a doplnení zákona č. 431/2002 Z. z. o účtovníctve v znení neskorších predpisov (ďalej len „zákon o štatutárnom audite“) týkajúcich sa etiky, vrátane Etického kódexu audítora, relevantných pre náš audit účtovnej závierky a splnili sme aj ostatné požiadavky týchto ustanovení týkajúcich sa etiky. Sme presvedčení, že audítorské dôkazy, ktoré sme získali, poskytujú dostatočný a vhodný základ pre náš názor.

Zodpovednosť štatutárneho orgánu za účtovnú závierku

Štatutárny orgán je zodpovedný za zostavenie tejto účtovnej závierky tak, aby poskytovala pravdivý a verný obraz podľa zákona o účtovníctve a za tie interné kontroly, ktoré považuje za potrebné na zostavenie účtovnej závierky, ktorá neobsahuje významné nesprávnosti, či už v dôsledku podvodu alebo chyby.

Pri zostavovaní účtovnej závierky je štatutárny orgán zodpovedný za zhodnotenie schopnosti Družstva nepretržite pokračovať vo svojej činnosti, za opísanie skutočností týkajúcich sa nepretržitého pokračovania v činnosti, ak je to potrebné, a za použitie predpokladu nepretržitého pokračovania v činnosti v účtovníctve, ibaže by mal v úmysle Družstvo zlikvidovať alebo ukončiť jeho činnosť, alebo by nemal inú realistickú možnosť než tak urobiť.

Zodpovednosť audítora za audit účtovnej závierky

Našou zodpovednosťou je získať primerané uistenie, či účtovná závierka ako celok neobsahuje významné nesprávnosti, či už v dôsledku podvodu alebo chyby, a vydať správu audítora, vrátane názoru. Primerané uistenie je uistenie vysokého stupňa, ale nie je zárukou toho, že audit vykonaný podľa medzinárodných audítorských štandardov vždy odhalí významné nesprávnosti, ak také existujú. Nesprávnosti môžu vzniknúť v dôsledku podvodu alebo chyby a za významné sa považujú vtedy, ak by sa dalo odôvodnene očakávať, že jednotlivito alebo v súhrne by mohli ovplyvniť ekonomické rozhodnutia používateľov, uskutočnené na základe tejto účtovnej závierky.

V rámci auditu uskutočneného podľa medzinárodných audítorských štandardov, počas celého auditu uplatňujeme odborný úsudok a zachováame profesionálny skepticizmus. Okrem toho:

- Identifikujeme a posudzujeme riziká významnej nesprávnosti účtovnej závierky, či už v dôsledku podvodu alebo chyby, navrhujeme a uskutočňujeme audítorské postupy reagujúce na tieto riziká a získavame audítorské dôkazy, ktoré sú dostatočné a vhodné na poskytnutie základu pre náš názor. Riziko neodhalenia významnej nesprávnosti v dôsledku podvodu je vyššie ako toto riziko v dôsledku chyby,

pretože podvod môže zahŕňať tajnú dohodu, falšovanie, úmyselné vynechanie, nepravdivé vyhlásenie alebo obídenie internej kontroly.

- Oboznamujeme sa s internými kontrolami relevantnými pre audit, aby sme mohli navrhnúť auditorské postupy vhodné za daných okolností, ale nie za účelom vyjadrenia názoru na efektívnosť interných kontrol Družstva.
- Hodnotíme vhodnosť použitých účtovných zásad a účtovných metód a primeranosť účtovných odhadov a uvedenie s nimi súvisiacich informácií, uskutočnené štatutárnym orgánom.
- Robíme záver o tom, či štatutárny orgán vhodne v účtovníctve používa predpoklad nepretržitého pokračovania v činnosti a na základe získaných auditorských dôkazov záver o tom, či existuje významná neistota v súvislosti s udalosťami alebo okolnosťami, ktoré by mohli významne spochybniť schopnosť Družstva nepretržite pokračovať v činnosti. Ak dospejeme k záveru, že významná neistota existuje, sme povinní upozorniť v našej správe audítora na súvisiace informácie uvedené v účtovnej závierke alebo, ak sú tieto informácie nedostatočné, modifikovať náš názor. Naše závery vychádzajú z auditorských dôkazov získaných do dátumu vydania našej správy audítora. Budúce udalosti alebo okolnosti však môžu spôsobiť, že Družstvo prestane pokračovať v nepretržitej činnosti.
- Hodnotíme celkovú prezentáciu, štruktúru a obsah účtovnej závierky vrátane informácií v nej uvedených, ako aj to, či účtovná závierka zachytáva uskutočnené transakcie a udalosti spôsobom, ktorý vedie k ich vernému zobrazeniu.

Správa k ďalším požiadavkám zákonov a iných právnych predpisov

Správa k informáciám, ktoré sa uvádzajú vo výročnej správe

Štatutárny orgán je zodpovedný za informácie uvedené vo výročnej správe, zostavenej podľa požiadaviek zákona o účtovníctve. Náš vyššie uvedený názor na účtovnú závierku sa nevzťahuje na iné informácie vo výročnej správe.

V súvislosti s auditom účtovnej závierky je našou zodpovednosťou oboznámenie sa s informáciami uvedenými vo výročnej správe a zváženie, či tieto informácie nie sú vo významnom nesúlade s auditovanou účtovnou závierkou alebo našimi poznatkami, ktoré sme získali počas auditu účtovnej závierky, alebo sa inak zdajú byť významne nesprávne.

Posúdili sme, či výročná správa Družstva obsahuje informácie, ktorých uvedenie vyžaduje zákon o účtovníctve.

Na základe prác vykonaných počas auditu účtovnej závierky, podľa nášho názoru:

- informácie uvedené vo výročnej správe zostavenej v apríli 2022 za rok 2021 sú v súlade s účtovnou závierkou za daný rok,
- výročná správa obsahuje informácie podľa zákona o účtovníctve.

Okrem toho, na základe našich poznatkov o účtovnej jednotke a situácii v nej, ktoré sme získali počas auditu účtovnej závierky, sme povinní uviesť, či sme zistili významné nesprávnosti vo výročnej správe, ktorú sme obdržali pred dátumom vydania tejto správy audítora. V tejto súvislosti neexistujú zistenia, ktoré by sme mali uviesť.

Senec : 11 .04.2022

ORSOCONSULT, spol. s r.o.
audítor licencia č. 214

Ing. Bohuslav Országh, CA
štatutárny audítor, licencia č. 380

Príloha :

1. Súvaha k 31.12.2021 Úč POD 1-01 zostavená dňa 01.03.2022
2. Výkaz ziskov a strát Úč POD 2-01 k 31.12.2021 zostavený dňa 01.03.2022
3. Poznámky k účtovnej závierke Úč POD 3-01 k 31.12.2021 zostavené dňa 01.03.2022